



BERNINA 735

Инструкция пользователя

Программирование клавиши «Закрепление строчки»	54	5.4	Обработка образцов строчек	68
3.2	Настройки по вышиванию	55	Настройка ширины строчки	68
	Регулировка натяжения верхней нитки	55	Изменение длины стежка	69
	Установка максимальной скорости вышивания	55	Корректировка баланса	69
	Центрирование образца вышивки или открывание его в оригинальной позиции	55	Установка повтора образца	69
	Калибровка вышивальных пялец	56	Зеркальное отображение образца	70
	Установка толщины ткани	56	Изменение длины образца	70
	Включение/отключения функции удаления ниток ..	56	Шитье образца строчки тройным стежком	70
	Установка закрепительных стежков	57	Шитье в обратном направлении	70
	Установка нитеобрезания	57	Непрерывное шитье в обратном направлении	71
	Изменение единицы измерения	58	Шитье в обратном направлении стежков за стежком	71
3.3	Выбор собственных установок	58	5.5	Комбинирование образцов
3.4	Функции контроля	59	Режим комбинирования образцов. Обзор	71
	Установка контроля игольной нитки	59	Создание комбинаций стежков	71
	Установка контроля шпульной нитки	59	Сохранение комбинации образцов строчек	72
3.5	Установка звука	60	Загрузка комбинации образцов строчек	72
3.6	Установки машины	60	Перезапись комбинации образцов строчек	72
	Выбор языка	60	Удаление комбинации образцов строчек	73
	Настройка яркости дисплея	60	Обработка отдельного образца строчки	73
	Установка подсветки	61	Удаление отдельного образца строчки	73
	Калибровка экрана	61	Добавление отдельного образца строчки	74
	Восстановление базовых установок	62	Подгонка длины стежка и ширины строчки	74
	Удаление собственных данных	62	Зеркальное отображение комбинации образцов строчек	75
	Удаление образца на флеш-накопителе USB BERNINA	62	Деление комбинации образцов строчек	75
	Калибровка лапки с салазками для петель #3A	63	Прерывание комбинации образцов	76
	Упаковка вышивального модуля	63	Закрепление комбинации образцов	76
	Проверка общего количества стежков	64	Установка повтора образца	76
	Внесение данных о дилерах	64	5.6	Управление образцом строчки
	Сохранение сервисных данных	65	Сохранение установок образца строчки	77
4	Системные установки	66	Вызов использованных в последнюю очередь образцов	77
4.1	Вызов учебной программы	66	Сохранение образца строчки в собственной ячейке памяти	77
4.2	Вызов консультанта по шитью	66	Перезапись образца строчки из собственной ячейки памяти	77
4.3	Вызов консультанта по вышиванию	66	Загрузка образца строчки из собственной ячейки памяти	78
4.4	Вызов помощи	66	Удаление образца строчки из собственной ячейки памяти	78
4.5	Использование режима Eco	66	Сохранение образцов строчек на накопителе USB BERNINA	78
4.6	Кнопкой «clr» отменяются все изменения	66	Загрузка образца строчки с флеш-накопителя USB BERNINA	78
5	Креативное шитье	67	Удаление образца строчки с флеш-накопителя BERNINA USB	79
5.1	Обзор меню выбора шитья	67	5.7	Закрепление начала и конца шва
	Выбор образца строчки	67	Закрепление строчки клавишей «Конец образца» ...	79
5.2	Регулятор скорости	67	Закрепление кнопкой «Закрепление строчки»	79
5.3	Регулировка натяжения верхней нитки	67	5.8	Компенсация толщины материала
				80



5.9	Обработка уголков	80	9.2	Использование компенсационных пластинок	108
6	Рабочие строчки	82	9.3	Использование вспомогательного устройства для выметывания петель	108
6.1	Обзор рабочих строчек	82	9.4	Маркировка петли	109
6.2	Шитье прямой строчкой	85	9.5	Вкладная нить	110
6.3	Закрепление автоматической программой закрепления строчки	85		Использование вкладной нити с лапкой с салазками для петель #3А	110
6.4	Вшивание застежек молния	86		Использование вкладной нити с лапкой для выполнения петель #3	111
6.5	Пришивание застежки молния с обеих сторон ..	87	9.6	Выполнение пробного шитья	112
6.6	Шитье тройной прямой строчки	88	9.7	Установка ширины разреза петли	112
6.7	Шитье тройного зигзага	88	9.8	Определение длины петли лапкой с салазками для петель #3А	113
6.8	Свободная штопка	89	9.9	Определение длины петли лапкой для петель #3	113
6.9	Автоматическая штопка	91	9.10	Автоматическое выполнение петель	114
6.10	Усиленная автоматическая штопка	91	9.11	Программирование петли с имитацией ручной работы	115
6.11	Обработка края	92	9.12	Шитье петель в ручном режиме в 7 этапов	115
6.12	Шитье двойным оверлочным швом	93	9.13	Шитье петель в ручном режиме в 5 этапов	116
6.13	Отстрачивание узких кромок	93	9.14	Прорезание петли ножом-вспарывателем	117
6.14	Отстрачивание кромок на расстоянии от края ...	93	9.15	Прорезание петли просекателем для петель (специальная принадлежность)	117
6.15	Отстрачивание кромок с кромкоправителем ..	94	9.16	Пришивание пуговиц	117
6.16	Шитье подогнутого края	94	9.17	Выполнение глазков	118
6.17	Выполнение потайного шва	95	10	Квилтинг	120
6.18	Выполнение декоративной подшивки	96	10.1	Обзор стежков для квилтинга	120
6.19	Выполнение плоского соединительного шва	96	10.2	Программа закрепления строчки на квилтах	120
6.20	Выполнение сметочной строчки	97	10.3	Шитье ручной стегальной строчки	121
7	Декоративные строчки	98	10.4	Работы с квилтом, при которых материал направляется руками	121
7.1	Обзор декоративных строчек	98	11	Регулятор стежков BERNINA (BSR)	123
7.2	Шитье с декоративными нитками на шпульке ...	99	11.1	Режим BSR-1	123
7.3	Изменение плотности стежков	100	11.2	Режим BSR-2	123
7.4	Выполнение крестообразного стежка	100	11.3	Функция BSR с прямой строчкой № 1	123
7.5	Защипы	101	11.4	Функция BSR со строчкой зигзаг № 2	123
	Защипы	101	11.5	Подготовка шитья для квилтинга	123
	Обзор лапок для защипов	101		Установка лапки BSR	123
	Заправка вкладной нити	102		Замена подошвы лапки	124
	Шитье защипов	103	11.6	Использование режима BSR	124
8	Алфавиты	104	11.7	Закрепление начала и конца шва	125
8.1	Обзор алфавитов	104			
8.2	Создание надписи	104			
9	Петли	106			
9.1	Обзор Петли	106			



Закрепление строчки в режиме BSR1 кнопкой «Start/Stop»	125	Использование распылителя клея	140
Закрепление строчки в режиме BSR2	126	Использование крахмального спрея	140
12 Вышивание My BERNINA	127	Использование приклеиваемого стабилизатора	140
12.1 Обзор Вышивальный модуль	127	Использование самоклеющегося стабилизатора	141
12.2 Прилагаемые принадлежности Вышивальный модуль	127	Использование водорастворимой пленки	141
Обзор принадлежностей вышивального модуля	127	Подготовка пялец	141
12.3 Обзор поверхности пользователя	129	Установка пялец	142
Обзор Функции и индикаторы	129	Обзор Функции вышивания	143
Обзор Системные установки	129	Центрирование пялец к игле	143
Обзор Меню выбора Вышивание	130	Перемещение пялец назад	143
12.4 Важная информация по вышиванию	130	Перемещение вышивального модуля для режима шитья	144
Игольные нитки	130	Решетка включена/отключена	144
Шпульные нитки	130	Выбор середины образца вышивки	144
Выбор образца вышивки	131	Виртуальное позиционирование пялец	145
Выбор формата файла вышивания	131	14 Программа Setup	146
Пробная вышивка	131	14.1 Изменение установок вышивания в программе Setup	146
Размеры образцов вышивки	131	15 Креативное вышивание	147
Вышивание образцов сторонних поставщиков	131	15.1 Обзор Вышивание	147
Подкладочные стежки	132	15.2 Выбор и замена образца вышивки	147
Гладьевая строчка или гладь	132	15.3 Контроль времени вышивания и размеров образца вышивки	147
Простегивающие строчки	133	15.4 Регулятор скорости	147
Соединительные стежки	133	15.5 Обработка образца вышивки	148
13 Подготовка к вышиванию	134	Обзор Обработка образца вышивки	148
13.1 Присоединение вышивального модуля	134	Увеличение изображения образца вышивки	148
13.2 Подготовка машины	135	Уменьшение изображения образца вышивки	148
Опускание транспортера	135	Перемещение изображения образца вышивки	148
Выбор образца вышивки	135	Перемещение образца вышивки в увеличенном изображении	149
13.3 Вышивальная лапка	135	Перемещение образца вышивки	149
Установка вышивальной лапки	135	Вращение образца вышивки	150
Выбор вышивальной лапки в интерфейсе пользователя	136	Пропорциональное изменение размеров образца вышивки	150
13.4 Игла и игольная пластина	136	Непропорциональное изменение размера образца вышивки	151
Установка вышивальной иглы	136	Зеркальный поворот образца вышивки	151
Выбор вышивальной иглы в интерфейсе пользователя	137	Изменение вида стежка	152
Выбор типа и номера иглы	137	Изменение плотности вышивального стежка	152
Установка игольной пластины	138	Контроль размера и позиции образца вышивки	152
Выбор игольной пластины в интерфейсе пользователя	138	Удаление образца вышивки	153
Вытягивание нижней нитки вверх	139	Изменение последовательности комбинации образцов вышивки	153
13.5 Пяльцы	139	Группирование образцов вышивки	154
Обзор Выбор пялец	139	15.6 Точное расположение мотива	155
Выбор пялец	139	Позиционирование по растровым точкам	155
Обрываемый стабилизатор	140	Свободное расположение точек	156
Обрезаемый стабилизатор	140		

15.7	Комбинирование образцов вышивки	157	17	Уход и чистка	172
	Комбинирование образцов вышивки	157	17.1	Встроенное ПО	172
	Удаление отдельного образца вышивки	158		Проверка встроенной программы	172
	Копирование образца вышивки	158		Актуализация ПО	172
	Копирование комбинации	158		Восстановление сохраненных данных	173
15.8	Создание надписи	159	17.2	Машина	173
	Обзор вышивальных алфавитов	159		Чистка дисплея	173
	Создание слов/предложений	159		Чистка транспортера	173
	Обработка слов/предложений	160		Чистка механизма челнока	174
15.9	Смена цвета образца вышивки	162		Смазка челнока	175
	Обзор Изменение цветов	162		Чистка нитеулавливателя	177
	Изменение цветов	162	18	Ошибки и неполадки	178
	Изменение марки ниток	162	18.1	Сообщение об ошибке	178
15.10	Вышивание образца	163	18.2	Устранение неполадок	183
	Обзор меню вышивания	163	19	Хранение и утилизация	187
	Добавление сметочных стежков	163	19.1	Хранение машины	187
	Перемещение пялец	163	19.2	Утилизация машины	187
	Контроль последовательности вышивания при обрыве нитки	164	20	Технические данные	188
	Обрезание соединительных стежков	164	21	Обзор Образцы	189
	Уменьшение смены цветов	164	21.1	Обзор Образцы строчек	189
	Включение/отключение многоцветного образца вышивки	164		Рабочие строчки	189
	Индикатор цвета	165		Петли	189
15.11	Вышивание на рукавной платформе	165		Декоративные строчки	189
15.12	Управление образцом вышивки	166		Стежки для квилтов	192
	Обзор Управление образцом вышивки	166	21.2	Обзор Образцы вышивки	192
	Сохранение образца вышивки в собственной ячейке памяти	166		Обработка образца вышивки	192
	Сохранение образца вышивки на флеш- накопителе BERNINA USB	166		Украшения	192
	Перезапись образца вышивки в собственной ячейке памяти	167		Квилтинг	196
	Перезапись образца вышивки на флеш-накопителе BERNINA USB	167		Проекты	199
	Импортирование образца строчки	167		Бордюры и кружева	200
	Загрузка образца вышивки из собственной ячейки памяти	168		Детские мотивы	202
	Загрузка образца вышивки с флеш-накопителя BERNINA USB	168		Времена года	205
	Удаление образца вышивки из собственной ячейки памяти	168		Спорт и хобби	210
	Удаление образца вышивки с флеш-накопителя BERNINA USB	169		Цветы	212
16	Вышивание	170		DesignWorks	214
16.1	Вышивание кнопкой «Пуск/остановка»	170		Рамки	217
16.2	Увеличение скорости вышивания	170		Животные	219
16.3	Регулировка натяжения верхней нитки	170		Алфавитный указатель	221
16.4	Вышивание пусковой педалью	171	22	Технический паспорт	223
			23	Использование, хранение и транспортировка	224



Важные указания по технике безопасности

Соблюдайте следующие основные указания по технике безопасности при использовании Вашей машины. Перед использованием этой машины ознакомьтесь с инструкцией по эксплуатации.

ОПАСНО

Для предотвращения электрического удара необходимо соблюдать следующие указания.

- Никогда не следует оставлять без присмотра машину, если она подключена к электрической сети.
- Сразу же после использования и перед чисткой отключайте машину и извлекайте сетевой кабель из розетки.

Для предотвращения травмирования людей необходимо соблюдать следующие указания.

- Никогда не рассматривайте включенную светодиодную лампу пристально оптическими инструментами (например лупами).
- Если светодиодная лампа повреждена или не функционирует, обратитесь в ближайший специализированный магазин BERNINA для проверки или ремонта.
- Перед тем, как начать работу в области иглы, отключите машину.
- Перед включением машины закройте все крышки.

ПРЕДУПРЕЖДЕНИЕ

Чтобы сократить риск ожогов, возгораний, электрических ударов или травмирования людей, необходимо соблюдать следующие указания.

Общее

- Машину можно использовать только для описанных в данной инструкции по эксплуатации целей.

Рабочая среда

- Не используйте машину на открытом воздухе.
- Используйте машину только в сухих помещениях.
- Не используйте машину во влажных помещениях.
- Не используйте машину в помещениях, в которых используются вещества в аэрозольной упаковке (спрей).

- Не используйте машину в помещениях, куда подается чистый кислород.

Техническое состояние

- Никогда не используйте машину во влажном состоянии.
- Не используйте машину, если при ее работе обнаруживаются неполадки.
- Не используйте машину, если повреждены электрический шнур или штепсельная вилка.
- Не используйте машину, если ее уронили, повредили или смочили водой.
- Если машина повреждена или при ее работе обнаруживаются неполадки, обратитесь в ближайший специализированный магазин BERNINA для проверки или ремонта.
- Все вентиляционные отверстия и пусковая педаль должны быть свободны от скоплений текстильных волокон, пыли и обрезков тканей.
- Не используйте машину, если заблокированы вентиляционные отверстия.

Принадлежности и расходные материалы

- Используйте только рекомендуемые изготовителем принадлежности.
- Всегда используйте оригинальную игольную пластину BERNINA. Неправильная игольная пластина может привести к поломке иглы.
- Используйте только ровные иглы хорошего качества. Изогнутые или поврежденные иглы могут привести к поломке иглы.
- Эта машина имеет двойную изоляцию (исключением являются США, Канада и Япония). Используйте только оригинальные запасные части. См. указания по техническому обслуживанию приборов с двойной изоляцией.
- Для смазки машины используйте только масло, рекомендуемое BERNINA.

Защитные приспособления

- Во время работы машины должны быть установлены все защитные насадки и закрыты все крышки.

Надлежащее использование

- Эту машину могут использовать, чистить и обслуживать дети с 8 лет и лица с ограниченными физическими, сенсорными и умственными способностями или с недостаточным опытом и знаниями.

- Эти лица во время работы на машине должны находиться под присмотром или должны знать, как пользоваться машиной и какую опасность она может представлять.
- Дети не должны играть с машиной.
- Будьте особенно внимательны, если машиной пользуются дети или Вы работаете на машине в присутствии детей.
- Для использования машины применяйте только поставляемый в комплекте с машиной сетевой кабель.
- Сетевой кабель для США и Канады (штепсельная вилка NEMA 1-15) можно использовать только для сетевого напряжения максимально 150V.
- Используйте машину только с поставляемой в комплекте с машиной пусковой педалью типа LV-1.
- Не вставляйте в отверстия машины никаких предметов.
- Не ставьте никакие предметы на пусковую педаль.
- Во время шитья осторожно перемещайте ткань. Подтягивание и подталкивание материала может привести к поломке иглы.
- Берегите пальцы от всех подвижных частей.
- Будьте особенно осторожны в области иглы.
- При работах, выполняемых около иглы - как например, заправка иглы ниткой, замена иглы, заправка челнока или замена лапки – выключайте машину.
- Чтобы выключить машину, переведите главный выключатель на «0».
- Если должны быть удалены защитные покрытия, машина должна быть смазана маслом или должны проводиться другие указанные в этой инструкции по эксплуатации работы по чистке и техническому обслуживанию, выключайте машину и извлекайте штепсельную вилку из розетки.
- Извлекайте штепсельную вилку из розетки, вытягивая вилку из розетки. Не тяните за шнур.

Основные указания

Доступность инструкции по эксплуатации

Инструкция по эксплуатации является составной частью машины.

- Храните инструкцию по эксплуатации машины в подходящем месте вблизи от машины и держите ее наготове для получения информации.
- При передаче машины третьим лицам приложите инструкцию по эксплуатации к машине.
- Самую последнюю версию инструкции по эксплуатации можно загрузить на www.bernina.com.

Использование по прямому назначению

Ваша машина BERNINA спланирована и сконструирована для домашнего употребления. Она служит для шитья тканей и других материалов, как описано в этой инструкции по эксплуатации. Любое другое использование считается не соответствующим назначению. BERNINA не берет на себя никакой ответственности за последствия использования не по назначению.

Оборудование и объем поставок

В этой инструкции по эксплуатации для наглядности используются рисунки. Изображенные на рисунках машины и принадлежности не всегда соответствуют действительному объему поставок Вашей машины. Набор принадлежностей в комплекте поставки может иметь разный состав в разных странах. Упомянутые или показанные принадлежности, не входящие в комплект поставки, Вы можете приобрести в качестве специальных принадлежностей у дилера BERNINA. Дополнительные принадлежности Вы найдете на сайте www.bernina.com.

По техническим соображениям и в целях совершенствования оборудования технические параметры, части и принадлежности машины могут подвергаться изменениям в любое время без предварительного объявления.

Техническое обслуживание электроприборов с двойной изоляцией

В изделиях с двойной изоляцией предусмотрены две системы изоляции вместо заземления. В таких приборах заземление не предусмотрено и не должно проводиться. Техническое обслуживание изделий с двойной изоляцией требует особой осторожности и знаний системы и должно выполняться только квалифицированным персоналом. При техническом обслуживании и ремонте следует применять только оригинальные запасные части. Изделия с двойной изоляцией маркируются следующим образом: «Double-Insulation» или «double-insulated».



Такие изделия могут также маркироваться символом.

Защита окружающей среды

BERNINA International AG считает себя обязанной защищать окружающую среду. Мы стараемся повышать экологичность наших продуктов, непрерывно улучшая их форму и технологию производства.



Машина маркирована символом перечеркнутого мусорного ведра. Это означает, что если машиной уже не пользуются, ее нельзя утилизировать с бытовыми отходами. При ненадлежащей утилизации опасные вещества могут попасть в грунтовые воды, а значит и нам в пищу и таким образом повредить нашему здоровью.

Машину необходимо бесплатно сдать в ближайший пункт сбора электроприборов или вернуть в пункт приема для повторного использования машины. Информацию о пунктах сбора Вы можете получить в администрации по Вашему месту жительства. При покупке новой машины дилер обязан бесплатно взять машину обратно и профессионально утилизировать ее.

Если на машине имеются персональные данные, Вы самостоятельно отвечаете за их удаление перед возвратом машины.

Объяснение символов



Обозначает опасность с большим риском, которая может привести к тяжелым травмам, вплоть до гибели, если не избежать ее.



Обозначает опасность со средним риском, которая может привести к тяжелым травмам, если не избежать ее.



Обозначает опасность с небольшим риском, которая может привести к легким или средним травмам, если не избежать ее.



Обозначает опасность, которая может привести к материальному ущербу, если не избежать ее.



Советы BERNINA специалистам по шитью Вы найдете рядом с этим символом.



1 My BERNINA

1.1 Введение

С Вашей BERNINA B 735 Вы можете шить, вышивать и выполнять квилт. На этой машине можно без сложности шить как тонкие шелковые или сатиновые ткани, так и тяжелые льняные, махровые и джинсовые ткани. Многочисленные рабочие и декоративные строчки, пуговичные петли и вышивальные мотивы находятся в Вашем распоряжении.

Кроме этой инструкции по эксплуатации, машина содержит вспомогательные программы, дающие Вам советы по обслуживанию BERNINA B 735 в любое время со всеми подробностями и с вспомогательной информацией.

Учебная программа **Tutorial** дает информацию и разъяснения по различным областям шитья и вышивания и по разнообразным стежкам.

Der **Консультант по шитью** шитью информирует о помощи при принятии решения в швейных проектах. По данным о ткани и выбранном швейном проекте показываются, например, предложения по подходящим игле и лапке.

Консультант по вышиванию информирует о помощи при принятии решения в вышивальных проектах. По данным о ткани и выбранном вышивальном проекте показываются, например, предложения по подходящей игле и лапке.

Программа помощи содержит информацию об отдельных образцах, функциях и их применении на поверхности пользователя.

Дальнейшая информация

Кроме этой инструкции по эксплуатации к Вашей BERNINA B 735 прилагаются дальнейшие информационные продукты.

Актуальную версию Вашей инструкции по эксплуатации, а также много дополнительной информации по машине, а также по принадлежностям, Вы найдете на нашей веб-страничке <http://www.bernina.com>

1.2 Контроль качества BERNINA

Все машины BERNINA собираются очень тщательно и подвергаются обширному функциональному тестированию. Встроенный счетчик стежков указывает на то, что на машины уже шились стежки, выполненные исключительно с целью тестирования и для контроля качества. Проведенная после этого основательная чистка не исключает возможности того, что в машине могут оставаться обрезки ниток.

1.3 Добро пожаловать в мир BERNINA

Made to create, таков лозунг BERNINA. Мы поддерживаем Вас в воплощении Ваших идей не только своими машинами. В нижеперечисленных предложениях мы предлагаем Вам кроме этого большое количество идей и инструкций для Ваших будущих проектов, а также возможность обмениваться информацией с другими любителями шитья, вышивания и квилтинга. Мы желаем Вам получить при этом много радости.

BERNINA YouTube Channel

На YouTube мы предлагаем Вам большой выбор видеoinструкций и вспомогательной информации к самым важным функциям наших машин. Там Вы найдете также подробные объяснения по многим лапкам, так что Ваши проекты будут иметь полный успех.

<https://www.youtube.com/BerninaInternational>

Выпускается на английском и немецком языках.

inspiration – журнал для швей в онлайн-магазине

Вы ищете идеи, выкройки и инструкции для отличных швейных проектов? Тогда журнал BERNINA «inspiration» именно то, что Вам нужно. Журнал «inspiration» три раза в год дарит Вам отличные идеи по шитью и вышиванию. От сезонных тенденций моды, современных аксессуаров и практических советов и вплоть до оригинальных украшений для Вашего дома или очаровательных швейных идей для детей.

Журнал можно приобрести на английском, немецком, голландском и французском языках.

В нашем онлайн-магазине Вы можете приобрести «inspiration» в электронном виде или как печатную версию, по одному или в качестве абонеента. Кроме того, можно найти много отдельных выкроек для загрузки! Загляните на сайт <https://www.bernina.com/inspiration>

Блог BERNINA

Изысканные инструкции, бесплатные выкройки и образцы вышивок, а также множество новых идей: все это Вы будете находить в блоге BERNINA каждую неделю в обновленном виде. Наши специалистки и специалисты дадут Вам ценные рекомендации и объяснят шаг за шагом, как Вам добиться нужного результата. В Community Вы сможете загружать собственные проекты и обмениваться информацией с другими любителями шитья, квилтинга и вышивания.

<https://www.bernina.com/blog>

Выпускается на английском, немецком и голландском языках.

BERNINA Social Media

Следуйте за нами в социальных сетях и узнайте больше о событиях, увлекательных проектах, а также получите советы и рекомендации по шитью и вышиванию. Мы будем держать Вас в курсе событий и будем рады возможности показать Вам те или иные особенности из мира BERNINA.

<https://www.bernina.com/social-media>

1.4 Обзор машины

Обзор спереди элементов управления



- | | | | |
|---|--------------------------------|----|-------------------------------------|
| 1 | «Шитье в обратном направлении» | 7 | «Начало образца» |
| 2 | «Нитеобрезатель» | 8 | «Игла вверх/вниз» |
| 3 | «Лапка вверх/вниз» | 9 | «Многофункциональная клавиша вверх» |
| 4 | «Пуск/Остановка» | 10 | «Многофункциональная клавиша вниз» |
| 5 | «Конец образца» | 11 | «Игла слева/справа» |
| 6 | «Закрепление строчки» | | |

Обзор спереди



- | | | | |
|---|--|----|--|
| 1 | Разъем для подключения вышивального модуля | 7 | Регулятор скорости |
| 2 | Крышка челнока | 8 | Колпак нитепритягивателя |
| 3 | Соединительный элемент принадлежности (специальная принадлежность) | 9 | Нитепритягиватель |
| 4 | Лапка | 10 | Крепежный винт |
| 5 | Нитевдеватель | 11 | Соединительный элемент приставного столика |
| 6 | Лампа подсветки | 12 | Соединительный элемент коленного рычага |

Обзор сбоку



- | | | | |
|---|--|----|--|
| 1 | Соединительный элемент пусковой педали | 7 | Сетевой выключатель |
| 2 | Разъем для подключения ПК | 8 | Соединительный элемент сетевого кабеля |
| 3 | Катушкодержатель | 9 | Магнитный держатель стилус |
| 4 | Моталка с включателем/выключателем и нитеобрезателем | 10 | Вентиляционные отверстия |
| 5 | Вращающийся катушкодержатель | 11 | Порт USB |
| 6 | Маховик | 12 | Транспортер вверх/вниз |

Обзор сзади



- | | | | |
|---|---|----|--|
| 1 | Разъем для приставного столика | 8 | Ручка для переноски |
| 2 | Отверстие для крепления штопальных пялец | 9 | Регулятор предварительного натяжения моталки |
| 3 | Разъем для подключения лапки BSR | 10 | Нитепритягиватель |
| 4 | Разъем для принадлежностей (специальная принадлежность) | 11 | Нитенаправитель |
| 5 | Вентиляционные отверстия | 12 | Нитеобрезатель |
| 6 | Ушко нитенаправителя | 13 | Транспортер |
| 7 | Моталка | 14 | Игольная пластина |

1.5 Прилагаемые принадлежности

Обзор принадлежностей машины















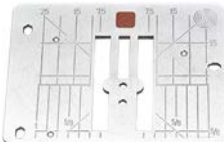





Рисунок	Название	Цель применения
	Чехол	Для защиты машины от пыли и грязи.
	Коробка с принадлежностями BERNINA	Для хранения поставляемых принадлежностей, а также специальных принадлежностей.
	Коленоподъемник/Система свободных рук (FHS)	Для поднимания и опускания лапки.
	Приставной столик	Для увеличения рабочей поверхности.
	Игольная пластина для прямых стежков и CutWork	Для шитья прямых строчек и работ с CutWork.
	Нитесматывающая шайба	Для равномерного разматывания ниток с катушки.
	Шпулька для петлителя В9 5 штук	Для намотки шпульных ниток.
	Пенопластовая шайба 2 штуки	Пенопластовая шайба предотвращает соскальзывание, запутывание или разрыв нитки на катушкодержателе.
	Стилус	Для точного обслуживания сенсорного дисплея.
	Нож-вспарыватель	Для вспарывания швов и разрезания пуговичных петель.

Рисунок	Название	Цель применения
	Компенсационная пластинка	Для предотвращения наклона подошвы лапки при скольжении над плотными швами.
	Набор игл	Для всех распространенных применений.
	Кромконаправитель правый	Для сохранения равномерного расстояния между швами.
	Отвертка серая, торцевая	Для замены игл.
	Отвертка красная (прорезь)	Для ослабления и затягивания винтов с прорезью.
	Угловая отвертка Торцевая	Для открывания крышки головки машины.
	Кисточка/приспособление для замены игл	Для чистки транспортера и области челнока.
	Маслёнка	Для смазки машины.
	Сетевой шнур	Для подсоединения машины к электросети.
	Пусковая педаль	Для старта и остановки машины. Для регулирования скорости шитья.

Обзор прижимных лапок

Поставляемые стандартные лапки

Рисунок	Номер	Название	Цель применения	Пример
	#1	Лапка для реверсных стежков	Для шитья различных рабочих и декоративных строчек. Для шитья вперед и назад.	
	#3A	Лапка с салазками для петель	Для автоматического шитья петель.	
	#4	Лапка для "молний"	Для вшивания застежек молния.	
	#8	Лапка для джинсовой ткани	Для шитья джинсовых материалов.	
	#20	Открытая вышивальная лапка	Для шитья аппликаций и декоративных узоров.	

Коробка с принадлежностями

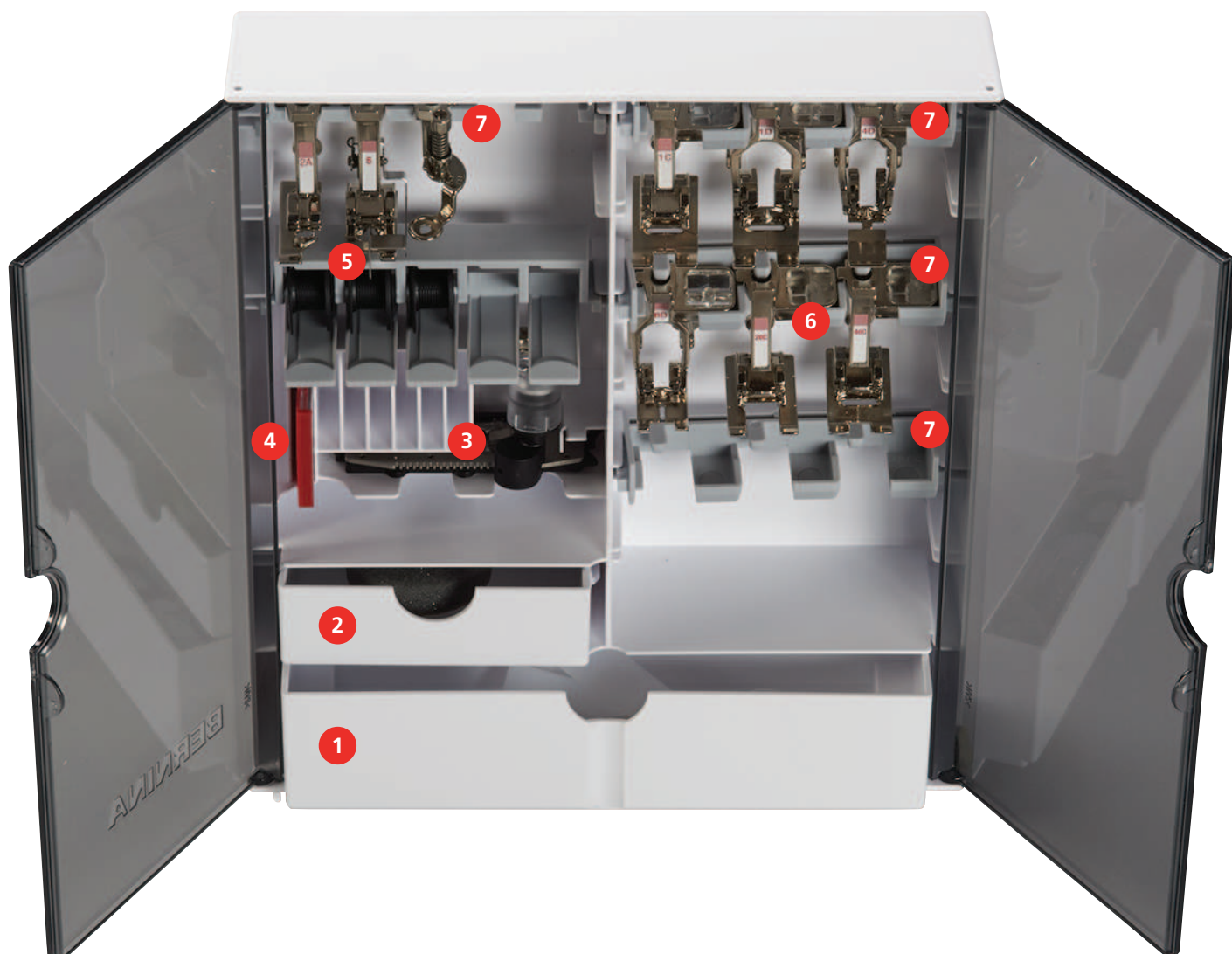

- | | | | |
|---|------------------------------|---|---------------------------------|
| 1 | Большой ящик | 5 | Шпуледержатель |
| 2 | Маленький ящик | 6 | Лапки |
| 3 | Лапка с салазками для петель | 7 | Лапкодержатель для лапок 5,5 мм |
| 4 | Набор игл | | |

1.6 Обзор поверхности пользователя

Обзор функций и индикаторов



- | | |
|---------------------------------|------------------------------|
| 1 «Натяжение верхней нитки» | 5 «Выбор игольных пластинок» |
| 2 «Выбор игл» | 6 «Транспортер вверх/вниз» |
| 3 «Индикатор лапки/Выбор лапки» | 7 «Шпульные нитки» |
| 4 «Прижим лапки» | |

Обзор Системные установки



- | | |
|--------------------------|------------------------|
| 1 «Home» | 5 «Помощь» |
| 2 «Программа Setup» | 6 «Режим eco» |
| 3 «Учебная программа» | 7 «Удаление установок» |
| 4 «Консультант по шитью» | |

Обзор меню выбора шитья

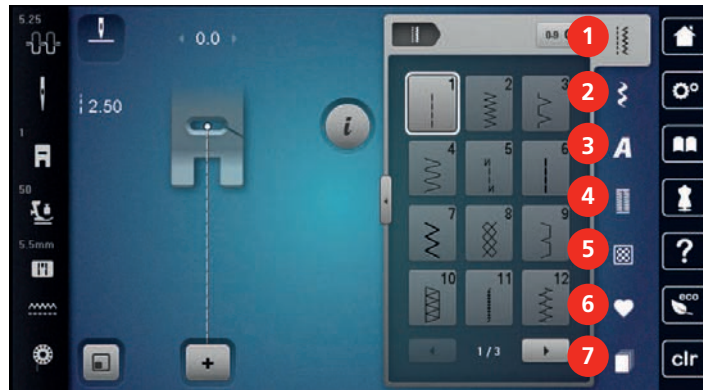

- | | | | |
|---|------------------------|---|-----------------------|
| 1 | «Рабочие строчки» | 5 | «Стежки для квилтов» |
| 2 | «Декоративные строчки» | 6 | «Персональная память» |
| 3 | «Алфавиты» | 7 | «История» |
| 4 | «Петли» | | |

Обслуживание ПО

Сенсорным экраном можно управлять пальцем или стилусом.

Касание: Легкое прикосновение к элементу.

Ведение пальцем: Касание элемента и быстрое движение пальцем по экрану.

Перетаскивание: Прикосновение к экрану и медленное перемещение в одну сторону, например, для прокрутки вверх или вниз.



Навигация

Рисунок	Название	Цель применения
	«Home»	Переход от «Главного экрана» к «Экрану шитья».
	Навигационный маршрут	Показать предыдущий уровень меню.
	«Заккрыть»	Заккрыть окно.
	Больше	Показать другие функции или дополнительную информацию.
	Дальше	Пропустить одно показание.
	Обратно	Вернуть одно показание.

Активирование/деактивирование функций

Рисунок	Элемент	Статус
	Переключатель	Функция активна.
		Функция неактивна.
	Клавиша	Функция неактивна.
		Функция активна.

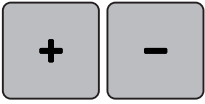
Настройка значений

Рисунок	Название	Цель применения
	Ползунковый регулятор	Настройка значения с помощью регулятора. Возврат к базовому значению прикосновением к маленькой точке.
	Клавиши «Плюс» / «Минус»	Увеличение значения клавишей «Плюс», уменьшение клавишей «Минус».
	Желтая рамка	Сообщение о том, что установленное значение отличается от стандартного. Возврат значения к базовым установкам касанием пальца.

Ввод текста и цифр

Для ввода цифровых значений или текста появится соответственная клавиатура.







Рисунок	Название	Цель применения
	Окно ввода данных	Индикатор ввода. Касаясь пальцем, удалить все внесенные знаки.
	«Удаление»	Удалить последний знак.
	«Строчные буквы»	Показать имеющиеся буквы мелким шрифтом.

Рисунок	Название	Цель применения
	«Заглавные буквы»	Показать имеющиеся буквы как заглавные.
	«Цифры и математические символы»	Показать имеющиеся цифры и математические символы.
	«Служебные символы»	Показать имеющиеся служебные символы.
	«Подтвердить»	Подтвердите ввод и покиньте подменю.
	«Прерывание»	Прервать введение данных и закрыть окно просмотра.

1.7 Игла, нитка, ткань

Со временем игла изнашивается. Поэтому ее нужно регулярно заменять. Только безупречное острие ведет к аккуратному стежку. Как правило: Чем тоньше ткань, тем тоньше должна быть игла. Представленные иглы являются в зависимости от машины стандартными или специальными принадлежностями.

- Номер иглы 70, 75: для легких материалов.
- Номер иглы 80, 90: для материалов средней плотности.
- Номер иглы 100, 110 и 120: для плотных материалов.

Обзор игл

Рисунок	Название иглы	Описание иглы	Цель применения
	Универсальная игла 130/705 H 60-120	Слегка округленное острие	Почти для всех натуральных и синтетических материалов (тканей, вязаных изделий и трикотажа).
	Игла эластик 130/705 H-S 75, 90	Среднее шаровидное острие, специальная форма ушка и выемка над ушком иглы	Для джерси, трикотажа, вязаных и эластичных тканей.
	Игла для джерси/ Игла для вышивания 130/705 H SUK 60-100	Среднее шаровидное острие	Для трикотажных и вязаных изделий и вышивки. Для вышивания.
	Джинсовая игла 130/705 H-J 80-110	Острое, тонкое острие, усиленный стержень	Для плотных тканей, таких как джинсовая или парусина.
	Игла для кожи 130/705 H LR 90, 100	Режущее острие (LR = режущее острие, правое)	Для всех видов кожи, винила, искусственной кожи, пластика, пленки.









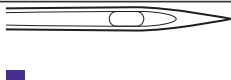

Рисунок	Название иглы	Описание иглы	Цель применения
	Игла микротекс 130/705 H-M 60-110	Особо острое, тонкое острие	Для тканей из микроволокна и шелка.
	Игла для квилтинга 130/705 H-Q 75, 90	Слегка округленное, тонкое острие	Для стежки и простегивания.
	Игла для вышивания 130/705 H-E 75, 90	Малое шаровидное острие, особо широкое ушко и широкий желобок для нитки	Для вышивания на всех материалах из природных и синтетических волокон.
	Игла для тонких тканей 130/705 H SES 70, 90	Малое шаровидное острие	Для тонких трикотажных и вязаных изделий. Для вышивания на тонких чувствительных тканях.
	Игла метафил 130/705 H METAFIL 80	Длинное ушко (2 мм) игл любого номера	Для шитья или вышивания металлизированными нитками.
	Игла для отстрачивания 130/705 H-N 70-100	Длинное ушко (2 мм) игл любого номера	Для простегивания толстыми нитками.
	Игла для фильцевания ИГЛОПРОБИВНОЕ УСТРОЙСТВО	Игла с крючком	Для работ с войлоком.
	Мечевидная игла 130/705 H WING 100-120	Расширенный в виде крыльев стержень иглы	Для шитья ажурных строчек.
	Двухстержневая универсальная игла 130/705 H ZWI 70-100	Расстояние между стержнями: 1.0/1.6/2.0/2.5/ 3.0/4.0/6.0/8.0	Для подшивки эластичных материалов, защипок, декоративного шитья.
	Двухстержневая игла эластик 130/705 H-S ZWI 75	Расстояние между стержнями: 2.5/4.0	Для подшивки эластичных материалов, защипок, декоративного шитья.
	Двухстержневая мечевидная игла 130/705 H ZWIHO 100	Расстояние между стержнями: 2.5	Для специальных эффектов при ажурной вышивке.

Рисунок	Название иглы	Описание иглы	Цель применения
	Трехстержневая универсальная игла 130/705 H DRI 80	Расстояние между стержнями: 3.0	Для подшивки эластичных материалов, декоративного шитья.

Пример обозначения игл

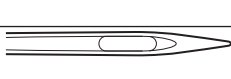
Употребляемая в бытовых швейных машинах система 130/705 объясняется на примере следующего графика иглы для джерси и эластичных материалов.

	130/705 H-S/70 130 = длина стержня (1) 705 = лыска на колбе иглы (2) H = выемка над ушком иглы (3) S = форма острия (здесь среднее шаровидное острие) (4) 70 = Номер иглы 0.7 мм (5)
--	---

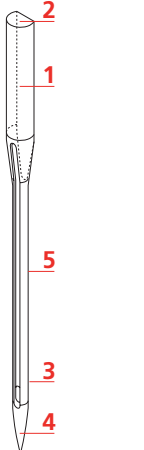
Выбор нитки

Для великолепного результата шитья важную роль играют качество иглы, нитки и ткань.

Мы рекомендуем Вам покупать высококачественные нитки, чтобы добиваться хороших результатов шитья.

- Хлопчатобумажные нитки обладают преимуществами натуральных волокон и поэтому особенно подходят для шитья хлопчатобумажных материалов.
- Мерсеризированные хлопчатобумажные нитки обладают легким глянцевым блеском и не изменяют своих качеств при стирке.
- Полиэфирные нитки отличаются высокой прочностью и весьма светостойки.
- Полиэфирные нитки более эластичны, чем хлопчатобумажные, и рекомендуются там, где требуются прочные и растяжимые швы.
- Вискозные нитки обладают преимуществами натуральных волокон и отличаются глянцевым блеском.
- Вискозные нитки подходят прежде всего для декоративных строчек и придают им более красивый эффект.

Соотношение между иглой и ниткой

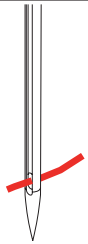
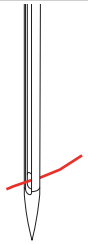
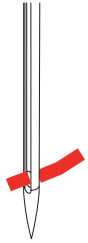
	<p>Соотношение между иглой и ниткой правильное, если нитка при шитье точно укладывается в длинный желобок иглы и проходит сквозь игольное ушко. Нитка прошивается оптимально.</p>
	<p>Возможны обрыв нитки и пропуск стежков, если нитка слишком свободно направляется в длинном желобке и в игольном ушке.</p>
	<p>Возможны обрыв и заклинивание нитки, если нитка истирается о кромки длинного желобка и не оптимально направляется сквозь игольное ушко.</p>

2 Подготовка шитья

2.1 Перед первым использованием машины



BERNINA рекомендует перед первым использованием машины или после длительного простоя смазать челнок. (См. стр. 172)

Благодаря смазке челнока можно избежать возникновения нежелательного шума в области челнока.

2.2 Коробка с принадлежностями

Закрепление коробки с принадлежностями

- > Отожмите обе поворотные опорные ножки на задней стороне коробки до упора.



Хранение принадлежностей

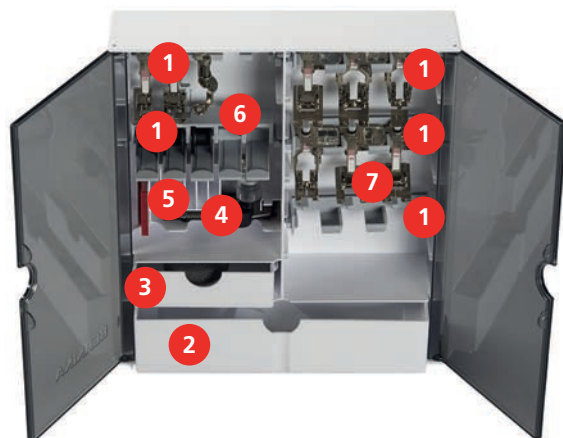

- > Закрепите держатели (1) для шпулек, лапок и игл.
- > Храните мелкие детали, например, нитесматывающие шайбы, в ящиках (2) и (3).
- > Храните Лапка с салазками для петель #3A в ячейке (4).
- > Поставляемый в комплекте набор игл храните в специальной ячейке (5).

ВНИМАНИЕ

Пощарапанные сенсорные поверхности шпульки

Неисправность контроля шпульной нитки. Если сенсорные поверхности шпульки пощарапаны или загрязнены, то контроль шпульной нитки уже не будет распознавать недостаточное количество ниток.

- > Всегда укладывайте шпульки в шпулдержатель так, чтобы серебристые сенсорные поверхности находились на правой стороне.
- > Шпульки укладывайте в ячейке (6) коробки с принадлежностями так, чтобы серебристые сенсорные поверхности оказались на правой стороне.
- > Чтобы извлечь шпульку, слегка отожмите пружинящую пластинку.
- > Храните прижимные лапки в держателях (7) (5,5 мм).

2.3 Подсоединение и включение

Подсоединение пусковой педали

Кабель пусковой педали закрутился на ее нижней стороне.

- > Размотайте кабель пусковой педали на нужную длину и закрепите его в держателях кабеля пусковой педали.



- > Вставьте штеккер кабеля в соединительный элемент пусковой педали машины.



- > Положите пусковую педаль под стол.
- > Если кабель слишком длинный, намотайте лишнюю длину и закрепите в держателях кабеля пусковой педали.

Подключение швейной машины к электрической сети

Чтобы обеспечить надежную работу машины, нужно использовать только поставляемый в комплекте сетевой шнур. Поставляемый в комплекте сетевой шнур рассчитан на действующую в стране предназначения зону напряжений. Если машину используют в другой стране, нужно приобрести в специализированном магазине BERNINA подходящий для этой страны сетевой шнур.

Сетевой шнур для США и Канады имеет поляризованный штеккер (один контакт шире другого). Чтобы сократить риск электрического удара, можно вставлять штеккер в розетку только одним способом. Если штеккер не входит в розетку, поверните его и снова вставьте. Если штеккер в повернутом виде по-прежнему не подходит к розетке, электрик должен установить соответствующую розетку. Штеккер нельзя никаким образом изменять.

- > Вставьте штеккер прибора в соединительный элемент сетевого кабеля машины.



- > Вставьте штеккер сетевого кабеля в розетку.

Установка коленного рычага



Боковое положение коленного рычага можно при необходимости настроить в специализированном магазине BERNINA.

- > Вставьте коленный рычаг в гнездо коленного рычага на передней стороне машины.
- > Отрегулируйте высоту сиденья так, чтобы можно было обслуживать коленный рычаг коленом.

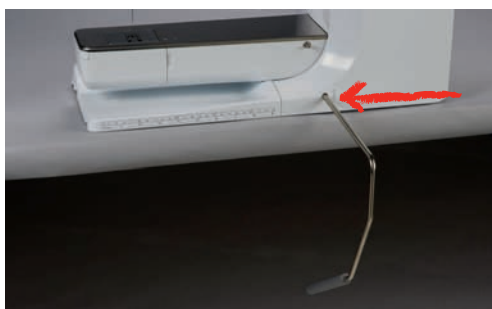

Закрепление стилуса

- > Закрепите стилус в магнитном держателе.



Включение машины

- > Переведите главный выключатель в положение «I».



2.4 Пусковая педаль

Регулирование скорости пусковой педалью

Пусковой педалью можно плавно регулировать скорость.

- > Чтобы стартовать машину, осторожно нажмите на пусковую педаль.
- > Чтобы шить быстрее, сильнее нажмите на пусковую педаль.
- > Чтобы остановить машину, отпустите пусковую педаль.



Установка иглы вверх/вниз

- > Чтобы поднять или опустить иглу, надавите пяткой на пусковую педаль.



2.5 Катушкодержатель

Вращающийся катушкодержатель

Установка катушкодержателя



При работе с металлизированными или другими специальными нитками рекомендуется использовать вращающийся катушкодержатель.

Вращающийся катушкодержатель необходим при шитье несколькими нитками и может использоваться также для намотки во время шитья.

- > Вдвиньте катушкодержатель вверх до упора.



Установка пенопластовой шайбы и катушки

Пенопластовая шайба предотвращает зависание нитки на вращающемся катушкодержателе.

- > Насадите пенопластовую шайбу на вращающийся катушкодержатель.
- > Насадите катушку на катушкодержатель.



Горизонтальный катушкодержатель

Насадка катушки, пенопластовой и нитесматывающей шайб

Нитесматывающая шайба обеспечивает равномерное разматывание нитки с катушки. Нитесматывающая шайба используется только при горизонтальном катушкодержателе.

- > Насадите пенопластовую шайбу на катушкодержатель.
- > Насадите катушку на катушкодержатель.

- > Насадите подходящую нитесматывающую шайбу на катушку так, чтобы между нитесматывающей шайбой и катушкой не оставалось свободного пространства.



Использование сетки для катушек

Сетка для катушек удерживает нитки на катушке и предотвращает образование узлов и разрыв нитки. Сетка для катушек используется только при горизонтальном катушкодержателе.

- > Натяните сетку для катушек с нитками на катушку.

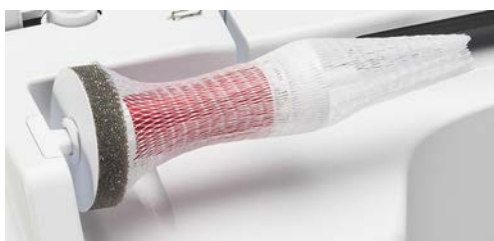

2.6 Транспортер

Установка транспортера

- > Чтобы опустить транспортер, нажмите кнопку «Транспортер вверх/вниз».



- > Чтобы поднять транспортер, повторно нажмите кнопку «Транспортер вверх/вниз».

2.7 Приставной столик

Использование приставного столика

Надвинутый на рукавную платформу, приставной столик обеспечивает увеличение уже имеющейся области шитья.

- > Поднимите иглу.
- > Поднимите лапку.
- > Выключите машину и отсоедините ее от сети.



- > Надвиньте приставной столик слева направо на рукавную платформу, чтобы защелкнулся фиксатор.



- > Для снятия приставного столика нажмите кнопку на столике и вытяните приставной столик над рукавной платформой влево.



2.8 Лапка

Регулировка положения лапки коленным рычагом

- > Отрегулируйте высоту сиденья так, чтобы можно было обслуживать коленный рычаг коленом.
- > Надавите коленом коленный рычаг вправо, чтобы поднять лапку.

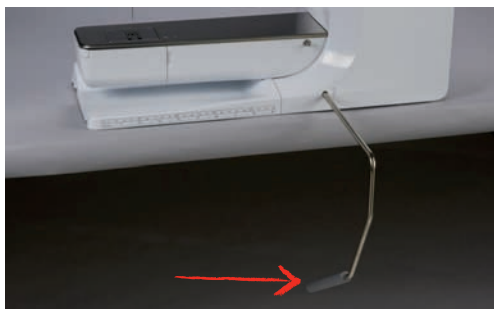

- Одновременно транспортер опустится, а натяжение игольной нитки ослабнет.
- > Медленно отпускайте коленный рычаг, чтобы опустить лапку.

Установка позиции лапки клавишей «Лапка вверх/внизу»



- > Чтобы поднять лапку, нажмите кнопку «Лапка вверх/внизу».
- > Чтобы опустить лапку, повторно нажмите кнопку «Лапка вверх/внизу».

Замена лапки

- > Поднимите иглу.
- > Поднимите лапку.
- > Выключите машину и отсоедините ее от сети.
- > Отожмите вверх рычажок крепления лапки.



- > Снимите лапку.
- > Вставьте снизу новую лапку в держатель.
- > Отожмите вниз рычажок крепления лапки.

Выбор лапки в интерфейсе пользователя

После замены лапки можно проверить, подходит ли она для выбранного образца. Помимо этого будут показаны альтернативные лапки, имеющиеся в распоряжении для соответственного образца.

- > Включите машину.
- > Выберите образец строчки.
- > Нажмите кнопку «Индикатор лапки/Выбор лапки».



- > Чтобы были показаны все подходящие лапки для выбранного образца строчки, нажмите кнопку «Оptionальные лапки (приобретаются дополнительно)».



- > Выберите установленную лапку.
 - Если выбранная лапка окажется подходящей, можно начинать процесс шитья.
 - Если выбранная лапка не подходит к выбранному образцу, ее все равно можно выбрать, но старт машины будет автоматически предотвращен. Появится сообщение об ошибке. При неверно выбранной лапке стежок будет изображен красным цветом.



Регулировка прижима лапки



Прижим лапки используется для того, чтобы оптимально установить прижим лапки на ткани в соответствии с плотностью ткани. При плотных тканях рекомендуется ослабить прижим лапки. Благодаря этому лапка слегка приподнимается, в результате чего ткань лучше перемещается. При тонких материалах рекомендуется усилить прижим лапки. При этом ткань не будет слишком легко перемещаться под лапкой.



- > Нажмите кнопку «Прижим лапки».
- > Настройте прижим лапки.

2.9 Игла и игольная пластина

Замена иглы

- > Поднимите иглу.
- > Выключите машину и отсоедините ее от сети.
- > Снимите лапку.
- > Ослабьте крепежный винт иглы серой торцевой отверткой.



- > Извлеките иглу.
- > Держите новую иглу лыской на колбе назад.
- > Вдвиньте иглу вверх до упора.
- > Затяните крепежный винт иглы серой торцевой отверткой.

Выбор иглы в интерфейсе пользователя

После замены иглы можно проверить, можно ли использовать ее с выбранной игольной пластиной.



- > Нажмите кнопку «Выбор игл».
- > Выберите вставленную иглу.



- Если выбранная игла подходит к выбранной лапке, можно начинать шитье. Если выбранная игла не подходит к выбранной лапке, при старте машины появится сообщение об ошибке, и машина не стартует.

Выбор типа и номера иглы

Практичная функция напоминания: Чтобы никакая информация не терялась, можно дополнительно сохранить на машине тип и номер иглы. Сохраненные тип и номер иглы можно таким образом проверить в любое время.



- > Нажмите кнопку «Выбор игл».

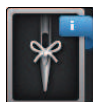

- > Нажмите кнопку «Информация по иглам».
- > Выберите тип (1) вставленной иглы.
- > Выберите толщину (2) вставленной иглы.



Установка позиции иглы сверху/внизу



- > Чтобы опустить иглу, нажмите кнопку «Игла вверх/вниз».
- > Чтобы поднять иглу, повторно нажмите кнопку «Игла вверх/вниз».

Установка позиции иглы слева/справа

Всего имеется 11 позиций иглы. Позиция иглы показывается на дисплее номером позиции иглы.

- > Чтобы сместить иглу влево, нажмите кнопку «Игла слева» (1).
- > Чтобы сместить иглу вправо, нажмите кнопку «Игла справа» (2).



Установка остановки иглы в верхнем/нижнем положении (постоянно)



- > Чтобы надолго установить позицию остановки иглы, нажмите кнопку «Остановка иглы в верхнем/нижнем положении».
 - Машина останавливается с нижней позицией иглы, как только будет отпущена пусковая педаль или будет нажата кнопка «Пуск/Остановка».
- > Повторно нажмите кнопку «Остановка иглы в верхнем/нижнем положении».
 - Машина останавливается с верхней позицией иглы, как только будет отпущена пусковая педаль или будет нажата кнопка «Пуск/Остановка».

Замена игольной пластины

Игольные пластины снабжены продольными, поперечными и диагональными маркировками в миллиметрах (mm) и дюймах (inch). Эти маркировки помогают при шитье или при точном простегивании.

Предпосылка:

- Транспортер опущен.
 - Машина отключена и отсоединена от сети.
 - Игла и лапка удалены.
- > Отожмите вниз правую заднюю часть игольной пластины по маркировке так, чтобы она откинулась.



- > Снимите игольную пластину.
- > Уложите отверстия новой игольной пластины над соответствующим направляющим стержнем и надавите вниз, чтобы пластина зафиксировалась.

Выбор игольной пластины в интерфейсе пользователя

После замены игольной пластины можно проверить, можно ли использовать ее с выбранной иглой.



- > Нажмите кнопку «Выбор игольных пластинок».
- > Выберите уже встроенную игольную пластину.



- Если выбранная игольная пластина окажется подходящей к игле, можно начинать процесс шитья.
- Если выбранная игольная пластина не подходит к игле, появится сообщение об ошибке и автоматически заблокируется старт машины.

2.10 Вдевание нитки

Заправка верхней нитки

Предпосылка:

- Игла и лапка подняты.
- Машина отключена и отсоединена от сети.
- > Насадите пенопластовую шайбу на катушкодержатель.
- > Насадите катушку на катушкодержатель таким образом, чтобы нитка сматывалась в направлении часовой стрелки.
- > Насадите подходящую нитесматывающую шайбу.
- > Протяните нитку в направлении стрелки через задний нитенаправитель (1), при этом удерживайте руками нитку так, чтобы она была натянута и ее можно было уложить в регулятор натяжения нитки.
- > Протяните нитку в направлении стрелки через регулятор натяжения нитки (2).



- > Протяните нитку вниз (3) вокруг крышки нитепритягивателя (4).
- > Протяните нитку вверх и уложите ее в нитеподаватель (5).

> Снова протяните нитку вниз (6).



> Протяните нитку через направлятели (7/8) над лапкой.

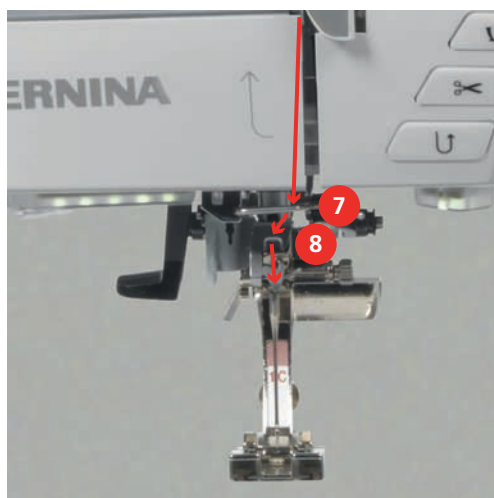

> Включите машину.

- > Слегка отожмите полуавтоматический рычажок нитевдевателя (9) вниз, держите его нажатым и протяните нитку под серым пальцем нитевдевателя (под крючком) влево (10).

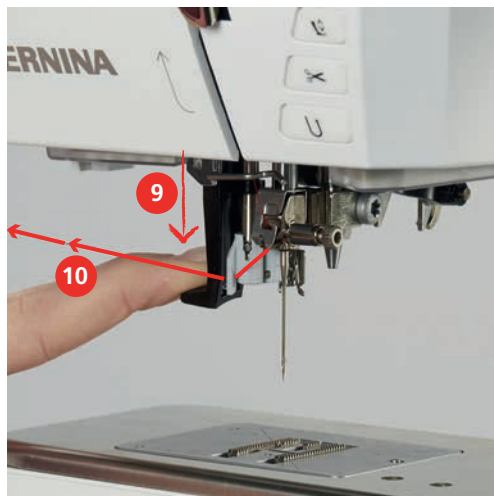

- > Протяните нитку слева направо вокруг серого пальца нитевдевателя (вокруг крючка) (12).
- > Отожмите рычажок вниз до упора (11), а затем протяните нитку слева направо (12) через щель нитевдевателя (13) так, чтобы она зацепилась за проволочный крючок.

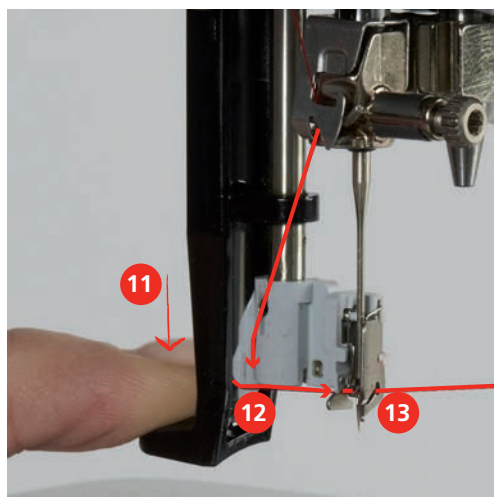

- > Чтобы заправить нитку, одновременно отпустите рычажок и нитку.
- > Вытяните петлю нитки (14) назад.

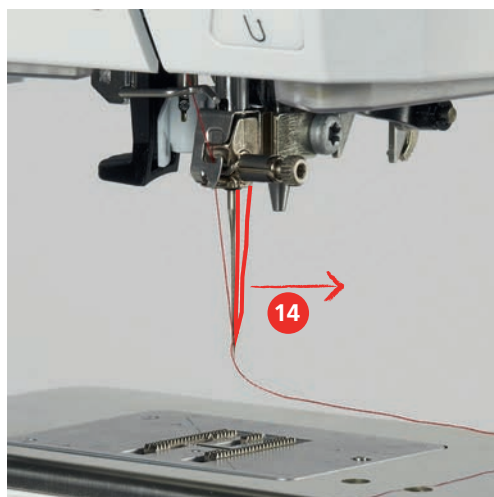

- > Протяните нитку под лапкой и сзади вперед над нитеобрезателем (15) и обрежьте ее.



Заправка двухстержневой иглы

Предпосылка:

- Двухстержневая игла вставлена.
- > Проведите первую нитку в направлении стрелки с правой стороны нитенатяжной шайбы (1).
- > Проведите вторую нитку в направлении стрелки с левой стороны нитенатяжной шайбы (1).



- > Проведите первую и вторую нитки до нитенаправителя над иглой.
- > Вденьте первую нитку руками в правую иглу.
- > Вденьте вторую нитку руками в левую иглу.



Заправка трехстержневой иглы

Предпосылка:

- Трехстержневая игла вставлена.
- > Насадите на катушкодержатель пенопластовую шайбу, катушку и подходящую нитесматывающую шайбу.
- > Насадите шпульку на вращающийся катушкодержатель.
- > Насадите подходящую нитесматывающую шайбу.
- > Насадите катушку.
- > Заправьте 3 нитки до верхнего нитенаправителя.

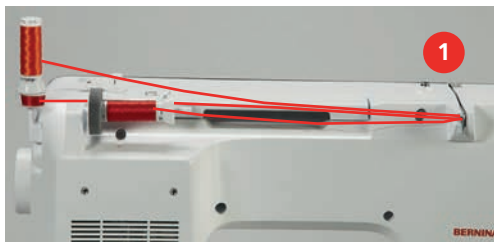

- > Протяните 2 нитки слева от нитенатяжной шайбы (1) до нитенаправителя над иглой.
- > Протяните 1 нитку справа от нитенатяжной шайбы (1) до нитенаправителя над иглой.
- > Вденьте первую нитку вручную в левую иглу.
- > Вденьте вторую нитку вручную в среднюю иглу.
- > Вденьте третью нитку вручную в правую иглу.

Намотка шпульной нитки



Шпульную нитку можно наматывать и во время вышивания, если использовать для намотки вращающийся катушкодержатель.

Предпосылка:

- Пенопластовая шайба, катушка и подходящая нитесматывающая шайба установлены.
- > Насадите пустую шпульку на шпиндель (1) так, чтобы серебристые сенсорные поверхности были направлены вниз.



- > Протяните нитку влево в задний нитенаправитель (2).
- > Обведите нитку по ходу часовой стрелки вокруг регулятора предварительного натяжения шпульки (3).

- > Намотайте нитку по ходу часовой стрелки 2 – 3 раза на пустую шпульку (4).

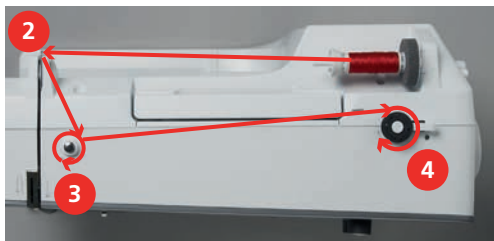

- > Протяните лишний конец нитки над нитеобрезателем у рычажка (5) и обрежьте его.



- > Прижмите рычажок (6) к шпулке.



- Машина наматывает и появляется дисплей для намотки.
- > Установите скорость намотки.
- > Чтобы остановить процесс намотки, нужно отжать рычажок вправо.
- > Чтобы продолжить процесс намотки, вновь прижмите рычажок к шпулке.
 - Как только шпулька будет заполнена, машина автоматически остановит процесс намотки.
- > Снимите шпульку и обрежьте нитку нитеобрезателем у рычажка.

Заправка шпульной нитки

Предпосылка:

- Игла поднята.
- Машина выключена, а крышка петлителей открыта.

- > Нажмите на рычажок расцепления на шпульном колпачке (1).

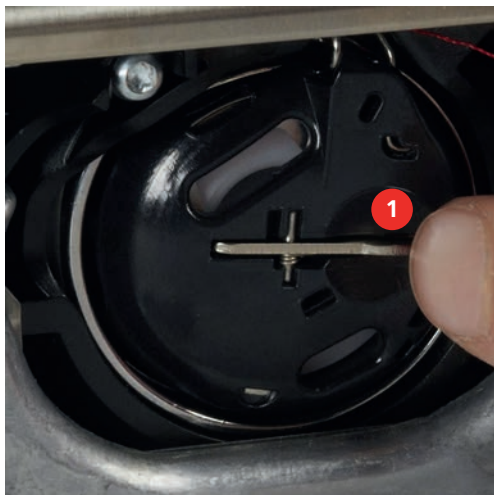

- > Извлеките шпульный колпачок.
- > Снимите шпульку из шпульного колпачка.
- > Насадите новую шпульку так, чтобы серебристые сенсорные поверхности были направлены назад к шпульному колпачку.



- > Затяните нитку слева в прорезь (2).



Индикатор количества шпульной нитки

Как только количество шпульной нитки станет критическим, в поле «Шпульные нитки» появится сообщение о том, что шпульная нитка почти закончилась.



> Чтобы заправить шпульную нитку согласно анимации, нажмите кнопку «Шпульные нитки».



3 Программа Setup

3.1 Настройки по шитью

Регулировка натяжения верхней нитки

Изменения натяжения верхней нитки в программе Setup оказывают влияние на все образцы. Можно также производить изменения натяжения верхней нитки, действительные для соответственно выбранного образца.



> Нажмите кнопку «Программа Setup».



> Нажмите кнопку «Настройки по шитью».



> Нажмите кнопку «Натяжение верхней нитки».
> Отрегулируйте натяжение верхней нитки.

Установка максимальной скорости шитья

С помощью этой функции можно уменьшить максимальную скорость.



> Нажмите кнопку «Программа Setup».



> Нажмите кнопку «Настройки по шитью».



> Нажмите кнопку «Максимальная скорость шитья».
> Установите максимальную скорость.

Установка закрепительных стежков

Если включена эта функция, машина автоматически закрепляет строчку в начале образца 4-мя закрепительными стежками после обрезки нитки.



> Нажмите кнопку «Программа Setup».



> Нажмите кнопку «Настройки по шитью».



> Чтобы отключить закрепительные строчки, нажмите на выключатель.
> Чтобы включить закрепительные стежки, нажмите повторно на выключатель.

Установка высоты лапки

Высоту висения лапки можно устанавливать в пределах от 0 до макс. 7 мм в зависимости от плотности ткани.



> Нажмите кнопку «Программа Setup».



> Нажмите кнопку «Настройки по шитью».



> Нажмите кнопку «Программирование кнопок и полей».



> Нажмите кнопку «Программирование позиции подвешивания лапки».
> Установите расстояние между тканью и лапкой.

Программирование клавиши «Конец образца»

Можно позиционировать лапку и устанавливать нитеобрезание и автоматическую закрепку строчки.



> Нажмите кнопку «Программа Setup».



> Нажмите кнопку «Настройки по шитью».



> Нажмите кнопку «Программирование кнопок и полей».



> Нажмите кнопку «Программирование клавиши Конец образца».



> Чтобы выполнить 4 закрепительных строчки в одном и том же месте, нажмите кнопку «Закрепление шва».

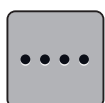

> Чтобы установить следующие друг за другом закрепительные строчки, нажмите кнопку «Закрепochные стежки вперед».

> Чтобы установить количество следующих друг за другом закрепительных строчек, нажмите кнопки «Плюс» или «Минус».

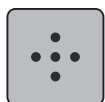

> Чтобы установить 4 закрепительных строчки в одном и том же месте, нажмите кнопку «Закрепochные стежки на месте».



> Чтобы деактивировать автоматическую обрезку нити после закрепки, нажмите кнопку «Автоматический нитеобрезатель».

> Чтобы активировать автоматическую обрезку нити после закрепки, повторно нажмите кнопку «Автоматический нитеобрезатель».



> Чтобы лапка после закрепки оставалась внизу, нажмите кнопку «Поднимите лапку».

> Чтобы поднять лапку после закрепки, повторно нажмите кнопку «Поднимите лапку».



> Чтобы деактивировать автоматическое закрепление, нажмите кнопку «Закрепление шва».

> Чтобы активировать автоматическое закрепление, повторно нажмите кнопку «Закрепление шва».

Программирование клавиши «Нитеобрезатель»

Можно регулировать автоматическую закрепку перед обрезкой нити.



> Нажмите кнопку «Программа Setup».



> Нажмите кнопку «Настройки по шитью».



> Нажмите кнопку «Программирование кнопок и полей».



> Нажмите кнопку «Программирование клавиши Нитеобрезатель».



> Чтобы выполнить 4 закрепительных строчки в одном и том же месте, нажмите кнопку «Закрепление шва».



> Чтобы установить следующие друг за другом закрепительные строчки, нажмите кнопку «Закрепочные стежки вперед».

> Чтобы установить количество закрепительных строчек, нажмите кнопки «Минус» или «Плюс».

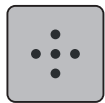

> Чтобы установить 4 закрепительных строчки в одном и том же месте, нажмите кнопку «Закрепочные стежки на месте».



> Чтобы деактивировать автоматическое закрепление, нажмите кнопку «Закрепление шва».

> Чтобы активировать автоматическое закрепление, повторно нажмите кнопку «Закрепление шва».

Установка позиции лапки при остановке иглы внизу

При опущенной игле можно выбрать 3 разные позиции лапки: Лапка опущена, лапка поднята в подвешенном состоянии и лапка поднята на максимальную высоту.



> Нажмите кнопку «Программа Setup».



> Нажмите кнопку «Настройки по шитью».



> Нажмите кнопку «Программирование кнопок и полей».



> Нажмите кнопку «Нижняя позиция лапки при остановке иглы».



> Выберите нужную позицию лапки.

Программирование клавиши «Шитье в обратном направлении»

Можно выбирать между «Шитье в обратном направлении» и «Шитье в обратном направлении стежок за стежком».



> Нажмите кнопку «Программа Setup».



> Нажмите кнопку «Настройки по шитью».



> Нажмите кнопку «Программирование кнопок и полей».



> Нажмите кнопку «Программирование клавиши Шитье в обратном направлении».



> Чтобы установить шитье в обратном направлении стежок за стежком, нажмите кнопку «Постежковое шитье в обратном направлении».

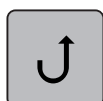

> Чтобы установить непрерывное шитье в обратном направлении, нажмите кнопку «Непрерывное шитье в обратном направлении».

Программирование клавиши «Закрепление строчки»

Количество и вид закрепительных стежков можно запрограммировать.



> Нажмите кнопку «Программа Setup».



> Нажмите кнопку «Настройки по шитью».



> Нажмите кнопку «Программирование кнопок и полей».



> Нажмите кнопку «Программирование клавиши Закрепление строчки».

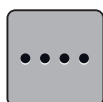

> Чтобы установить следующие друг за другом закрепительные строчки, нажмите кнопку «Закрепочные стежки вперед».

> Чтобы установить количество закрепительных строчек, нажмите кнопки «Минус» или «Плюс».

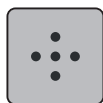

> Чтобы установить 4 закрепительных строчки в одном и том же месте, нажмите кнопку «Закрепочные стежки на месте».

3.2 Настройки по вышиванию

Регулировка натяжения верхней нитки

Изменения натяжения верхней нитки в программе Setup оказывают влияние на все вышивальные образцы.



> Нажмите кнопку «Программа Setup».



> Нажмите кнопку «Настройки по вышиванию».



> Нажмите кнопку «Регулировка натяжения верхней нитки».
> Отрегулируйте натяжение верхней нитки.

Установка максимальной скорости вышивания

С помощью этой функции можно уменьшить максимальную скорость.



> Нажмите кнопку «Программа Setup».



> Нажмите кнопку «Настройки по вышиванию».



> Нажмите кнопку «Максимальная скорость вышивания».
> Установите максимальную скорость.

Центрирование образца вышивки или открытие его в оригинальной позиции

При открытии вышивальных образцов на машине они всегда оказываются в центре пялец. Если нужно, чтобы вышивальный образец открывался в оригинальной позиции (установленной ПО по вышиванию BERNINA), должна быть включена функция «Центрирование вышивального образца».



> Нажмите кнопку «Программа Setup».



> Нажмите кнопку «Настройки по вышиванию».



> Нажмите кнопку «Центрирование вышивального образца».



> Нажмите на выключатель в правой части.
– Перемещенный и сохраненный в этой позиции вышивальный образец откроется в сохраненной в памяти позиции.
> Повторно нажмите на выключатель в правой части.
– Вышивальный образец будет центрирован в пяльцах.

Калибровка вышивальных пялец

Калибровка пялец это установка иглы в середине пялец.

Предпосылка:

- Вышивальный модуль подсоединен, а пяльцы встроены с соответствующим вышивальным шаблоном.



> Нажмите кнопку «Программа Setup».



> Нажмите кнопку «Настройки по вышиванию».



> Нажмите кнопку «Калибровка вышивальных пялец».
> Выберите нужные пяльцы и следуйте указаниям на дисплее.



> Чтобы удалить актуальную калибровку пялец, нажмите кнопку «Удаление» (1).
> Установите иглу с помощью стрелок на экране точно в середину.



Установка толщины ткани

Если толщина ткани, например, при махровых материалах, больше чем 4 мм, рекомендуется выбирать 7,5 мм или 10 мм. Чем толще ткань, тем медленнее вышивает машина. При выключении машины изменения возвращаются к базовым установкам 4 мм.



> Нажмите кнопку «Программа Setup».



> Нажмите кнопку «Настройки по вышиванию».



> Нажмите кнопку «Установка толщины ткани».
> Выберите толщину ткани.

Включение/отключения функции удаления ниток

Чтобы вытянуть концы ниток после обрезки вверх из ткани, необходимо, чтобы функция была включена. При вышивальных образцах с длинными стежками рекомендуется отключать функцию удаления ниток. Если расстояние между лапкой и пяльцами слишком маленькое, функция не работает.



> Нажмите кнопку «Настройки по вышиванию».



> Нажмите кнопку «Установки обрезки ниток».



- > Чтобы отключить автоматическую обрезку ниток перед сменой ниток, нажмите на выключатель в верхней части дисплея (1).
- > Чтобы включить автоматическую обрезку ниток перед сменой ниток, нажмите повторно на выключатель в верхней части дисплея (1).
- > Чтобы машина остановилась после примерно 7 стежков и можно было обрезать концы ниток вручную, нажмите на выключатель в центре дисплея (2).
- > Чтобы машина не останавливалась для обрезки ниток вручную, нажмите повторно на выключатель в центре дисплея (2).
- > Чтобы установить, начиная с какой длины будут обрезаться стежки перехода, нажмите кнопки «Минус» или «Плюс» (3).

Изменение единицы измерения

Единицы измерения в режиме вышивания можно изменять с мм на дюймы. Стандартные установки даются в мм.



> Нажмите кнопку «Программа Setup».



> Нажмите кнопку «Настройки по вышиванию».



- > Нажмите кнопку «Единица измерения».
- > Чтобы показать параметры измерения в режиме вышивания в дюймах, нажмите кнопку «дюйм».
- > Чтобы показать параметры измерения в режиме вышивания в мм, нажмите кнопку «мм».

3.3 Выбор собственных установок









> Нажмите кнопку «Программа Setup».



- > Нажмите кнопку «Персональные установки».
- > Выберите нужный цвет дисплея и задний фон.

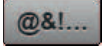

- > Нажмите на текстовое поле над установками цвета.





- > Введите текст приветствия.
-  > Чтобы использовать заглавные буквы, нажмите кнопку «Заглавные буквы» (стандартная установка).
-  > Чтобы использовать строчные буквы, нажмите кнопку «Строчные буквы».
-  > Чтобы использовать числа и математические символы, нажмите кнопку «Цифры и математические символы».
-  > Чтобы использовать специальные символы, нажмите кнопку «Служебные символы».
-  > Чтобы полностью удалить введенный текст, нажмите на текстовое поле над клавиатурой.
-  > Чтобы удалить отдельные части слова введенного текста, нажмите кнопку «Удаление».
-  > Нажмите кнопку «Подтвердить».

3.4 Функции контроля

Установка контроля игольной нитки

-  > Нажмите кнопку «Программа Setup».
-  > Нажмите кнопку «Функции контроля».
-  > Чтобы отключить сенсор контроля игольной нитки, нажмите на выключатель в верхней части дисплея.
- > Чтобы включить сенсор контроля игольной нитки, повторно нажмите на выключатель.

Установка контроля шпульной нитки

-  > Нажмите кнопку «Программа Setup».
-  > Нажмите кнопку «Функции контроля».
-  > Чтобы отключить сенсор контроля шпульной нитки, нажмите на выключатель в нижней части дисплея.
- > Чтобы включить сенсор контроля шпульной нитки, повторно нажмите на выключатель.

3.5 Установка звука

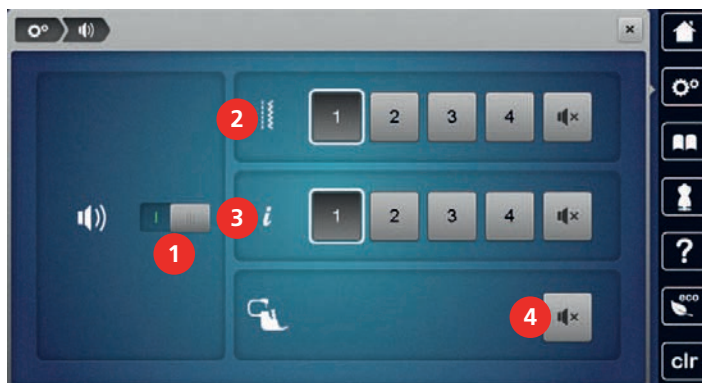

> Нажмите кнопку «Программа Setup».



> Нажмите кнопку «Установки звука».

> Чтобы полностью включить или отключить звук, нажмите на выключатель (1).



> Чтобы отключить звук при выборе образца строчки, нажмите кнопку «Включение/отключение звуков» в области (2).

> Чтобы установить звук при выборе образца строчки, нажимайте кнопки «1 – 4» в области (2).



> Чтобы отключить звук при выборе функций, нажмите в области (3) кнопку «Включение/отключение звуков».

> Чтобы установить звук при выборе функций, нажмите в области (3) кнопки «1 – 4».



> Чтобы отключить звук при использовании режимов BSR, нажмите в области (4) кнопку «Включение/отключение звуков».

3.6 Установки машины

Выбор языка

Интерфейс пользователя можно переводить на нужный язык по желанию клиента, так как BERNINA имеет в своем распоряжении широкий спектр международных языков для клиентов. При обновлении ПО предлагаются помимо прочего также новые языки для интерфейса пользователя.



> Нажмите кнопку «Программа Setup».



> Нажмите кнопку «Установки машины».



> Нажмите кнопку «Выбор языка».

> Выберите язык.

Настройка яркости дисплея

Яркость дисплея можно настраивать по собственным потребностям.



> Нажмите кнопку «Программа Setup».



> Нажмите кнопку «Установки машины».



> Нажмите кнопку «Установки экрана».
> Установите яркость дисплея в верхней части экрана.

Установка подсветки

Яркость подсветки можно настраивать по собственным потребностям.



> Нажмите кнопку «Программа Setup».



> Нажмите кнопку «Установки машины».



> Нажмите кнопку «Установки экрана».
> Установите яркость подсветки в нижней части экрана.



> Чтобы отключить лампу подсветки, нажмите на выключатель.
> Чтобы включить лампу подсветки, нажмите повторно на выключатель.

Калибровка экрана

Дальнейшую информацию по этой теме Вы найдете в главе Приложение в пункте Устранение неполадок в конце инструкции по эксплуатации.



> Нажмите кнопку «Программа Setup».



> Нажмите кнопку «Установки машины».



> Нажмите кнопку «Калибровка экрана».
> Нажмите на крестики по очереди стилусом.

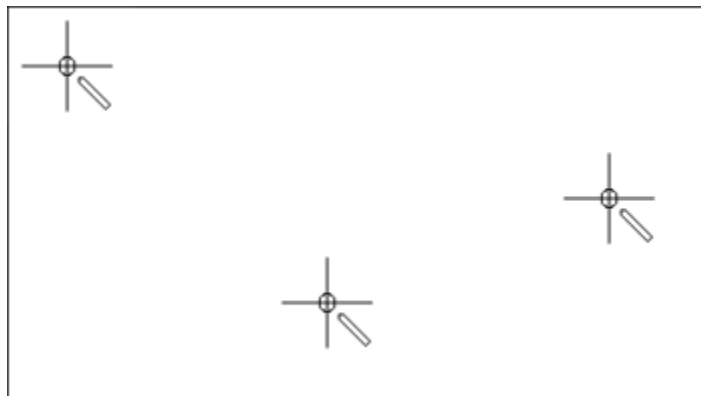

Восстановление базовых установок

ВНИМАНИЕ: Эта функция удаляет все индивидуальные установки.



> Нажмите кнопку «Программа Setup».



> Нажмите кнопку «Установки машины».



> Нажмите кнопку «Заводские установки».



> Чтобы восстановить базовые установки для шитья, нажмите кнопку «Базовая установка шитья» и подтвердите.



> Чтобы восстановить базовые установки для вышивания, нажмите кнопку «Базовая установка вышивания» и подтвердите.



> Чтобы восстановить все базовые установки, нажмите кнопку «Базовая установка машины», подтвердите и заново стартуйте машину.

Удаление собственных данных

Можно удалять уже не нужные образцы и создавать больше места для новых образцов.



> Нажмите кнопку «Программа Setup».



> Нажмите кнопку «Установки машины».



> Нажмите кнопку «Заводские установки».



> Чтобы удалить все данные из собственной памяти, нажмите кнопку «Удаление данных из собственной ячейки памяти» и подтвердите.



> Чтобы удалить все образцы вышивки из собственной памяти, нажмите кнопку «Удаление собственных вышивальных образцов» и подтвердите.

Удаление образца на флеш-накопителе USB BERNINA

Если на накопителе USB BERNINA сохранены ненужные образцы, его можно подсоединить к машине и удалить данные.

> Вставьте накопитель USB BERNINA в порт USB машины.



> Нажмите кнопку «Программа Setup».



> Нажмите кнопку «Установки машины».



> Нажмите кнопку «Заводские установки».





-  > Нажмите кнопку «Удаление флеш-накопителя USB».
-  > Нажмите кнопку «Подтвердить».

Калибровка лапки с салазками для петель #3А

Лапка с салазками для петель #3А и машина совместимы друг с другом и должны использоваться только вместе.

Предпосылка:

- Лапка с салазками для петель #3А вставлена.
- Игла не заправлена ниткой.





-  > Нажмите кнопку «Программа Setup».
-  > Нажмите кнопку «Установки машины».
-  > Нажмите кнопку «Техническое обслуживание/обновление».
-  > Нажмите кнопку «Калибровка лапки с салазками для петель #3А».
-  > Чтобы начать калибровку, нажмите кнопку «Пуск/Остановка».

Упаковка вышивального модуля

Чтобы уложить вышивальный модуль в оригинальную упаковку, не сдвигая руками вышивальную консоль, нужно предварительно подготовить вышивальную консоль к упаковке.

Предпосылка:

- Вышивальный модуль подсоединен к машине.

-  > Нажмите кнопку «Программа Setup».
-  > Нажмите кнопку «Установки машины».
-  > Нажмите кнопку «Техническое обслуживание/обновление».
-  > Нажмите кнопку «Положение упаковки».
- > Следуйте указаниям на дисплее.

Проверка общего количества стежков

Показывается общее число стежков машины, а также число стежков, начиная с последнего проведенного специалистом BERNINA техосмотра.



> Нажмите кнопку «Программа Setup».



> Нажмите кнопку «Установки машины».



> Нажмите кнопку «Информация».



> Нажмите кнопку «Данные о машине».

Внесение данных о дилерах

Можно внести контактные данные Вашего дилера BERNINA.



> Нажмите кнопку «Программа Setup».



> Нажмите кнопку «Установки машины».



> Нажмите кнопку «Информация».



> Чтобы внести данные дилера, нажмите кнопку «Данные о дилерах».



> Чтобы внести фамилию дилера BERNINA, нажмите кнопку «Фамилия».



> Чтобы внести адрес дилера BERNINA, нажмите кнопку «Адрес».



> Чтобы внести номер телефона дилера BERNINA, нажмите кнопку «Номер телефона».



> Чтобы внести сайт или электронный адрес дилера BERNINA, нажмите кнопку «E-майл».

4 Системные установки

4.1 Вызов учебной программы

Учебная программа Tutorial дает информацию и разъяснения по различным областям шитья и вышивания и по разнообразным стежкам.



- > Нажмите кнопку «Учебная программа».
- > Чтобы получить информацию, выберите нужную тему.

4.2 Вызов консультанта по шитью

Консультант по шитью информирует о помощи при принятии решения в швейных проектах. По данным о ткани и выбранном швейном проекте показываются, например, предложения по подходящим игле и лапке.



- > Нажмите кнопку «Консультант по шитью».
- > Выберите ткань, на которой Вы будете шить.
- > Выберите швейный проект.

4.3 Вызов консультанта по вышиванию

Консультант по вышиванию информирует о помощи при принятии решения в вышивальных проектах. По данным о ткани и выбранном вышивальном проекте показываются, например, предложения по подходящей игле и вышивальной лапке.



- > Нажмите кнопку «Консультант по вышиванию».
- > Выберите вышивальный проект.
- > Выберите ткань, на которой Вы будете вышивать.



- > Нажмите кнопку «Подтвердить».
- Если уже выбран вышивальный образец, появится предупреждение о том, что он будет перезаписан.

4.4 Вызов помощи



- > Откройте окно на экране, для которого Вам нужна помощь.
- > Чтобы стартовать режим помощи, нажмите кнопку «Помощь».
- > Нажмите на экране клавишу, к которой нужна вспомогательная информация.

4.5 Использование режима Eco

При длительном прерывании работы машина может перейти в режим экономии. Режим eco одновременно является и защитой от детей. На дисплее нельзя ничего выбрать, а машина не может быть включена.



- > Чтобы включить режим экономии, нажмите кнопку «Режим eco».
- Дисплей выключается. Расход энергии уменьшается и отключается подсветка.
- > Чтобы выключить режим экономии, повторно нажмите кнопку «Режим eco».

4.6 Кнопкой «clr» отменяются все изменения

Все изменения образцов можно вернуть к базовым установкам. Исключением являются образцы, сохраненные в собственной ячейке памяти, и функции контроля.



- > Нажмите кнопку «Удаление установок».

5 Креативное шитье

5.1 Обзор меню выбора шитья



- | | |
|--------------------------|-------------------------|
| 1 «Рабочие строчки» | 5 «Стежки для квилтов» |
| 2 «Декоративные строчки» | 6 «Персональная память» |
| 3 «Алфавиты» | 7 «История» |
| 4 «Петли» | |

Выбор образца строчки

- > Выберите образец строчки, алфавит или пуговичную петлю.
- > Чтобы увеличить изображение, нажмите кнопку «Увеличение/уменьшение окна» (1).



- > Чтобы уменьшить изображение, повторно нажмите кнопку «Увеличение/уменьшение окна».
- > Чтобы выбрать образец строчки вводом номера, нажмите кнопку «Выбор образца строчки номером».

0-9 Q

5.2 Регулятор скорости

Регулятором скорости можно плавно регулировать скорость.

- > Перемещайте регулятор скорости влево, чтобы уменьшить скорость.
- > Перемещайте регулятор скорости вправо, чтобы увеличить скорость.

5.3 Регулировка натяжения верхней нитки

Базовая установка натяжения верхней нитки осуществляется автоматически при выборе образца строчки или вышивки.

Натяжение верхней нитки настраивается оптимально на заводе BERNINA. Для этого вдеваются в качестве верхней и нижней ниток нитки Metrosene/Seralon номер 100/2 (Фирма Mettler).

Если используются другие швейные или вышивальные нитки, то могут возникнуть отклонения в натяжении верхней нитки. При этом необходимо индивидуально настроить натяжение верхней нитки в соответствии с швейным или вышивальным проектом и выбранным образцом строчки или вышивки.

Чем выше натяжение верхней нитки, тем сильнее натягивается верхняя нитка и тем сильнее нижняя нитка втягивается в материал. При более слабом натяжении верхней нитки верхняя нитка натягивается слабее, а нижняя нитка из-за этого слабее втягивается в материал.

Изменения натяжения верхней нитки влияют на соответственный выбранный образец строчки или вышивки. Постоянные изменения натяжения верхней нитки можно осуществить для режима шитья (См. стр. 51) и для режима вышивания (См. стр. 55) в программе Setup.

Предпосылка:

- В программе Setup натяжение верхней нитки изменено.



- > Нажмите кнопку «Натяжение верхней нитки».
- > Отрегулируйте натяжение верхней нитки.



- > Чтобы вернуть изменения к базовым установкам, нажмите желтую кнопку справа.
- > Чтобы изменения в **Программе Setup** вернуть к базовым установкам, нажмите желтую кнопку слева.

5.4 Обработка образцов строчек

Настройка ширины строчки

- > Чтобы уменьшить ширину строчки, вращайте «Многофункциональную клавишу вверх» влево.
- > Чтобы увеличить ширину строчки, вращайте «Многофункциональную клавишу вверх» вправо.
- > Чтобы вызвать другие возможности установок, нажмите кнопку «Ширина строчки» (1).



Изменение длины стежка

- > Чтобы уменьшить длину стежка, вращайте «Многофункциональную клавишу внизу» влево.
- > Чтобы увеличить длину стежка, вращайте «Многофункциональную клавишу внизу» вправо.
- > Чтобы вызвать другие возможности установок, нажмите кнопку, «Длина стежка» (1).



Корректировка баланса

Различные ткани, нитки и прокладки могут так повлиять на запрограммированные образцы строчек, что их нельзя будет сшить точно. Электронным балансом можно откорректировать эти отклонения и тем самым оптимально подогнать образец к обрабатываемой ткани.

- > Выберите образец строчки или алфавит.
- > Сшейте образец строчки.
- > Нажмите кнопку «i-диалог».



- > Нажмите кнопку «Баланс».
 - Появится обзор образцов строчки.

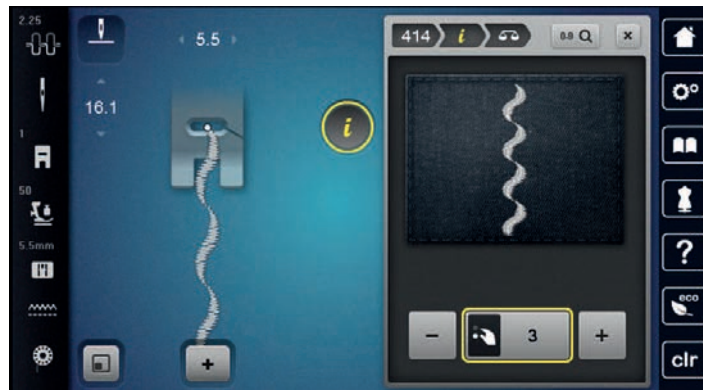

- > Чтобы откорректировать продольное направление образца, вращайте клавишу «Многофункциональная клавиша внизу» до тех пор, пока предварительный обзор образца не совпадет со сшитым образцом на ткани.
- > Измененные установки баланса можно сохранять для каждой строчки в «Персональная память».
- > Измененные установки баланса действительны до тех пор, пока не будет нажата кнопка «Удаление установок» или не будет выключена машина.



Установка повтора образца

Образец строчки можно копировать до 99 раз.

- > Выберите образец строчки или алфавит.



> Нажмите кнопку «i-диалог».



> Нажмите кнопку «Повтор образца».
> Задайте нужное количество образцов строчки.



> Нажмите кнопку «Подтвердить».

Зеркальное отображение образца



> Выберите образец строчки или алфавит.
> Нажмите кнопку «i-диалог».



> Чтобы отобразить образец строчки слева направо, нажмите кнопку «Зеркальное отображение влево/вправо».



> Чтобы сшить образец строчки против направления шитья, нажмите кнопку «Зеркальное отображение вверх/вниз».

Изменение длины образца

Образцы строчек можно удлинять или укорачивать.



> Выберите образец строчки или алфавит.
> Нажмите кнопку «i-диалог».



> Нажмите кнопку «Изменение длины образца».
> Установите длину образца строчки.

Шитье образца строчки тройным стежком

Для получения более красивого результата можно прошить образец строчки трижды. Не все образцы строчек можно шить тройным стежком.



> Выберите образец строчки.
> Нажмите кнопку «i-диалог».

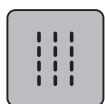

> Нажмите кнопку «Тройной стежок».

Шитье в обратном направлении

> Выберите образец строчки или алфавит.
> Чтобы при нажатии клавиши «Шитье в обратном направлении» сразу переключаться на шитье в обратном направлении, установите остановку иглы в нижнем положении (постоянно).

- > Чтобы прошить еще один стежок вперед, перед тем как переключиться на шитье в обратном направлении, установите верхнее положение иглы (постоянно).

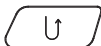

- > Нажмите кнопку «Шитье в обратном направлении» и держите ее нажатой.

Непрерывное шитье в обратном направлении

- > Выберите образец строчки или алфавит.
- > Нажмите кнопку «i-диалог».

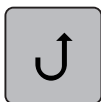

- > Чтобы непрерывно шить в обратном направлении, нажмите кнопку «Непрерывное шитье в обратном направлении».
 - Машина шьет в обратном направлении до тех пор, пока не будет повторно нажата кнопка «Непрерывное шитье в обратном направлении».

Шитье в обратном направлении стежок за стежком

- > Выберите образец строчки или алфавит.
- > Нажмите кнопку «i-диалог».



- > Чтобы прошить 200 последних стежков в обратном направлении, нажмите кнопку «Постежковое шитье в обратном направлении».

5.5 Комбинирование образцов

Режим комбинирования образцов. Обзор



- | | | | |
|---|------------------|---|--|
| 1 | «Ширина строчки» | 3 | «Режим комбинирования образцов/режим отдельных образцов» |
| 2 | «Длина стежка» | 4 | Отдельный образец строчки в пределах комбинации |

Создание комбинаций стежков

В режиме комбинирования образцов можно составлять вместе образцы строчек и алфавиты по собственному желанию. Путем комбинирования различных букв алфавита можно например составить надпись BERNINA.

- + > Нажмите кнопку «Режим комбинирования образцов/режим отдельных образцов».
- > Выберите нужный образец.



- + > Чтобы вернуться в режим отдельных образцов, повторно нажмите кнопку «Режим комбинирования образцов/режим отдельных образцов».

Сохранение комбинации образцов строчек

Чтобы снова применять индивидуально созданные комбинации образцов строчек, их можно сохранять в папке «Персональная память».

- > Создайте комбинацию образцов.
- > Нажмите кнопку «Персональная память».



- > Нажмите кнопку «Сохранение образцов строчек».



- > Чтобы сохранить комбинацию образцов строчек, нажмите кнопку «Подтвердить».

Загрузка комбинации образцов строчек



- > Нажмите кнопку «Режим комбинирования образцов/режим отдельных образцов».



- > Нажмите кнопку «Персональная память».



- > Нажмите кнопку «Загрузка комбинации образцов строчек».
- > Выберите комбинацию образцов строчек.

Перезапись комбинации образцов строчек

- > Создайте комбинацию образцов.
- > Нажмите кнопку «Персональная память».



- > Нажмите кнопку «Сохранение образцов строчек».
- > Выберите комбинацию образцов строчек, которую нужно перезаписать.



- > Чтобы перезаписать комбинацию образцов строчек, нажмите кнопку «Подтвердить».

Удаление комбинации образцов строчек

- > Создайте комбинацию образцов.
- > Нажмите кнопку «i-диалог».



- > Нажмите кнопку «Обработка целой комбинации».



- > Нажмите кнопку «Удаление».



- > Нажмите кнопку «Подтвердить».



Обработка отдельного образца строчки

- > Создайте комбинацию образцов.
- > Чтобы выбрать отдельный образец, нажмите на нужную позицию (1) в комбинации образцов.



- > Чтобы обработать отдельный образец строчки, нажмите кнопку «i-диалог».



Удаление отдельного образца строчки

Предпосылка:

- Комбинация образцов строчек составлена.
- > Нажмите на нужный образец (1) в комбинации образцов строчек.





> Нажмите кнопку «i-диалог».



> Нажмите кнопку «Удаление».

Добавление отдельного образца строчки

Новый образец строчки всегда добавляется **под** выбранным образцом.

- > Создайте комбинацию образцов.
- > Чтобы выбрать отдельный образец, нажмите на нужную позицию (1) в комбинации образцов.



> Выберите новый образец строчки.

Подгонка длины стежка и ширины строчки

Длина и ширина отдельных образцов строчек в одной комбинации образцов строчек может быть подогнана к самому длинному и самому широкому образцу комбинации.

- > Создайте комбинацию образцов.
- > Нажмите кнопку «i-диалог».



- > Нажмите кнопку «Обработка целой комбинации».
- > Нажмите кнопку «Длина всего образца» (1).



- > Нажмите кнопку «Регулировка длины в пределах комбинации» (2).
 - Длина образцов будет подогнана к длине самого длинного образца комбинации

- > Нажмите кнопку «Ширина строчки» (3).



- > Нажмите кнопку «Регулировка ширины в пределах комбинации» (4).
 - Ширина образцов будет подогнана к ширине самого широкого образца комбинации

Кроме этого, длину и ширину комбинации образцов строчек можно пропорционально увеличивать или уменьшать.

- > Чтобы пропорционально уменьшить ширину комбинации образцов строчек., поверните «Многофункциональную клавишу вверх» налево.
- > Чтобы пропорционально увеличить ширину комбинации образцов строчек., поверните «Многофункциональную клавишу вверх» направо.
- > Чтобы пропорционально уменьшить длину комбинации образцов строчек., поверните «Многофункциональную клавишу вниз» налево.
- > Чтобы пропорционально увеличить длину комбинации образцов строчек., поверните «Многофункциональную клавишу вниз» направо.

Зеркальное отображение комбинации образцов строчек

- > Создайте комбинацию образцов.
- > Нажмите кнопку «i-диалог».



- > Нажмите кнопку «Обработка целой комбинации».



- > Чтобы отобразить всю комбинацию образцов строчек слева направо, нажмите кнопку «Зеркальное отображение влево/вправо».
- > Чтобы вернуть изменения к базовым установкам, повторно нажмите кнопку «Зеркальное отображение влево/вправо».

Деление комбинации образцов строчек

Комбинацию образцов строчек можно поделить на несколько частей. Разделение осуществляется **под** курсором. Шьется только та часть, в которой находится курсор. Чтобы прошить следующую часть, нужно навести на нее курсор.

- > Создайте комбинацию образцов.
- > Выберите нужную позицию в комбинации образцов, где комбинация должна делиться на части.
- > Нажмите кнопку «i-диалог».



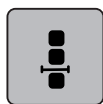

> Нажмите кнопку «Обработка комбинации при положении курсора».

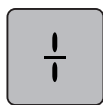

> Нажмите кнопку «Деление комбинации».

Прерывание комбинации образцов

Комбинацию образцов можно прерывать в различных местах. Прерывание осуществляется **под** курсором.

- > Создайте комбинацию образцов.
- > Выберите нужную позицию в комбинации образцов, где комбинация должна прерываться.
- > Нажмите кнопку «i-диалог».

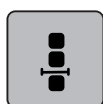

> Нажмите кнопку «Обработка комбинации при положении курсора».

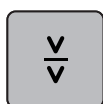

- > Нажмите кнопку «Прерывание комбинации».
- > Чтобы заново разложить ткань, сшейте первую часть.

Закрепление комбинации образцов

- > Создайте комбинацию образцов.
- > Выберите нужную позицию в комбинации образцов, где комбинация должна закрепляться.
- > Нажмите кнопку «i-диалог».

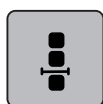

> Нажмите кнопку «Обработка комбинации при положении курсора».



- > Нажмите кнопку «Закрепление шва».
- Каждый отдельный образец комбинации образцов может быть закреплен в начале или в конце.

Установка повтора образца

- > Создайте комбинацию образцов.
- > Нажмите кнопку «i-диалог».

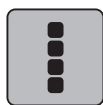

> Нажмите кнопку «Обработка целой комбинации».



- > Чтобы повторить комбинацию образцов строчек, нажмите кнопку «Повтор образца» 1 раз.
- > Чтобы повторить комбинацию образцов строчек до 9 раз, повторно нажмите кнопку «Повтор образца».

- > Чтобы отключить повтор образца, долго нажимайте кнопку «Повтор образца» или нажмите клавишу «Удаление установок».

5.6 Управление образцом строчки

Сохранение установок образца строчки



- > Выберите образец строчки, алфавит или пуговичную петлю.
- > Нажмите кнопку «i-диалог».
- > Измените стежок, алфавит или петлю.



- > Чтобы сохранить все изменения в долговременной памяти, нажмите кнопку «Сохранение установок образца строчки».



- > Чтобы отменить все изменения, нажмите кнопку «Возврат образца строчки к базовым установкам».

Вызов использованных в последнюю очередь образцов

15 сшитых в конце образцов автоматически сохраняются в памяти и могут в любое время снова использоваться.



- > Чтобы показать последние сшитые образцы строчки, нажмите кнопку «История».
- > Выберите образец строчки.

Сохранение образца строчки в собственной ячейке памяти

В файле «Персональная память» можно сохранять любые, в том числе и индивидуально измененные, образцы.



- > Выберите образец строчки, алфавит или пуговичную петлю.
- > Измените образец строчки.
- > Нажмите кнопку «Персональная память».



- > Нажмите кнопку «Сохранение образцов строчек».
- > Выберите папку, в которой должен быть сохранен образец.



- > Нажмите кнопку «Подтвердить».

Перезапись образца строчки из собственной ячейки памяти

Предпосылка:

- Образец строчки сохранен в собственной ячейке памяти.
- > Выберите образец строчки, алфавит или пуговичную петлю.
- > Измените образец строчки.
- > Нажмите кнопку «Персональная память».



- > Нажмите кнопку «Сохранение образцов строчек».
- > Выберите папку, в которой был сохранен образец, который нужно перезаписать..
- > Выберите образец, который нужно перезаписать.

-  > Нажмите кнопку «Подтвердить».

Загрузка образца строчки из собственной ячейки памяти

Предпосылка:

- Образец строчки сохранен в собственной ячейке памяти.



- > Нажмите кнопку «Персональная память».



- > Нажмите кнопку «Загрузка образца строчки».
- > Выберите папку, в которой находится образец.
- > Выберите образец строчки.

Удаление образца строчки из собственной ячейки памяти

Предпосылка:

- Образец строчки сохранен в собственной ячейке памяти.



- > Нажмите кнопку «Персональная память».



- > Нажмите кнопку «Удаление».
- > Выберите папку, в которой находится образец.
- > Выберите образец строчки.



- > Чтобы удалить образец строчки, нажмите кнопку «Подтвердить».

Сохранение образцов строчек на накопителе USB BERNINA

На накопителе USB BERNINA можно сохранять любые образцы строчек, в том числе и измененные индивидуально.

- > Выберите образец строчки или алфавит.
- > Обработайте образец строчки.
- > Нажмите кнопку «Персональная память».



- > Нажмите кнопку «Сохранение образцов строчек».
- > Вставьте накопитель USB BERNINA в порт USB машины.



- > Нажмите кнопку «Флеш-накопитель USB».



- > Нажмите кнопку «Подтвердить».

Загрузка образца строчки с флеш-накопителя USB BERNINA



- > Нажмите кнопку «Персональная память».



- > Нажмите кнопку «Загрузка образца строчки».

- > Нажмите кнопку «Увеличение/уменьшение окна» (1).

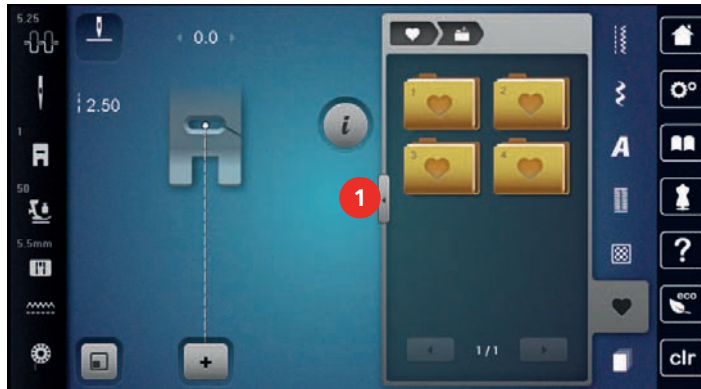

- > Вставьте накопитель USB BERNINA в порт USB машины.
- > Нажмите кнопку «Флеш-накопитель USB».
- > Выберите нужный образец строчки.

Удаление образца строчки с флеш-накопителя BERNINA USB

- > Нажмите кнопку «Персональная память».



- > Нажмите кнопку «Удаление».
- > Вставьте накопитель USB BERNINA в порт USB машины.
- > Выберите образец, который нужно удалить.



- > Нажмите кнопку «Подтвердить».



5.7 Закрепление начала и конца шва

Закрепление строчки клавишей «Конец образца»

Кнопку «Конец образца» можно программировать разными функциями.

- > Нажмите кнопку «Конец образца» перед шитьем или во время шитья.
 - Символ остановки во время шитья означает, что функция активна, и образец строчки или активная комбинация образцов в конце закрепится запрограммированным количеством стежков.



Закрепление кнопки «Закрепление строчки»

Каждый отдельный образец комбинации образцов может быть закреплен в начале или в конце.

- > Нажмите кнопку «i-диалог».



- > Нажмите кнопку «Обработка комбинации при положении курсора».

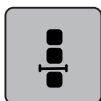

- > Нажмите кнопку «Закрепление шва» перед началом шитья.
 - Образец/комбинация образцов закрепляется в начале шитья 4 стежками.
- > Нажмите кнопку «Закрепление шва» во время шитья.
 - Образец строчки или активный образец комбинации образцов строчек закрепляется в конце 4 стежками.



5.8 Компенсация толщины материала

Если лапка косо стоит на толстом шве, то транспортер не может захватывать материал, и швейный проект будет вышит неаккуратно.

- > 1 – 3 компенсационных пластинки протолкните сзади под лапку вплотную к игле, чтобы выровнять слои ткани.

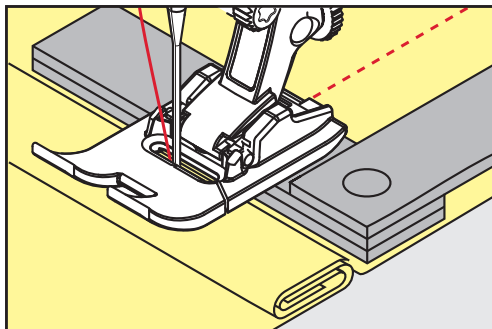

– Лапка лежит горизонтально на швейном проекте.

- > 1 – 3 компенсационных пластинки протолкните спереди под лапку вплотную к игле, чтобы выровнять слои ткани.

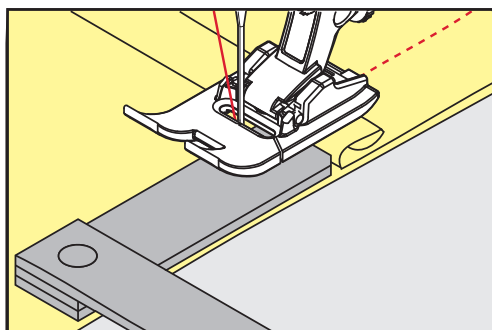

– Лапка лежит горизонтально на швейном проекте.

- > Шейте до тех пор, пока вся лапка не пройдет толстое место шва.
- > Удалите компенсационные пластинки.

5.9 Обработка уголков

При шитье уголков ткань подается меньше, так как только одна часть швейного проекта лежит на транспортере. С помощью компенсационной пластинки можно тем не менее равномерно подавать ткань.











- > Если Вы дошли до канта материала, остановите процесс шитья с нижней позицией иглы.
- > Поднимите лапку.
- > Поверните ткань и приведите ее в нужную позицию.
- > 1 – 3 компенсационных пластинки на правой стороне лапки протолкните вплотную к швейному проекту.













6 Рабочие строчки

6.1 Обзор рабочих строчек



Образец строчки	Номер строчки	Название	Описание
---	1	Прямая строчка	Для стачивания, простегивания и сметывания.
W	2	Зигзаг	Для обметывания кромок, выполнения эластичных швов, пришивания кружев и резиновой тесьмы.
W	3	Оверлочная строчка	Для обметывания кантов, сшивания и обметывания эластичных тканей в ходе одной операции.
W	4	Строчка «серпантин»	Для штопки и усиления кромок или пришивания кружев и резиновой тесьмы.
W	5	Программа закрепления строчки	Для автоматического закрепления начала шва прямым и обратным стежком.
---	6	Тройная прямая строчка	Для усиления швов на плотных материалах и для получения декоративных эффектов.
W	7	Тройная строчка зигзаг	Для износостойких швов на прочных материалах, видимых подрубленных краев и для получения декоративных эффектов.
W	8	Сотовая строчка	Для эластичных тканей и подрубленных краев, а также для резиновой нитки.

	9	Потайная строчка	Для потайной подшивки на большинстве видов ткани и для фестончатой подшивки на мягком джерси и тонких тканях.
	10	Двойная оверлочная строчка	Для стачивания и обметывания эластичных тканей в ходе одной операции.
	11	Сверхэластичная строчка	Для высокоэластичных открытых швов.
	12	Гофрирующая строчка	Для гофрирования резиновой ниткой и для плоских соединительных швов на тканях средней плотности.
	13	Растяжимая оверлочная строчка	Для стачивания и обметывания эластичных тканей в ходе одной операции и для плоских соединительных швов.
	14	Строчка «джерси»	Для видимого подрубленного края и видимого шва на белье и пуловерах, для заплат на трикотаже.
	15	Универсальная строчка	Для плоских соединительных швов, видимого подрубленного края и декоративных строчек на плотных тканях, таких как фетр и кожа, для пришивания резиновой тесьмы.
	16	Прошитый зигзаг	Для обработки и укрепления кромок, для пришивания резиновой тесьмы и для декоративных строчек.
	17	Строчка «лайкра»	Для плоских соединительных швов, видимого подрубленного края на лайкровых материалах и для обработки швов на изделиях женской галантереи.
	18	Эластичная строчка	Для эластичных швов и подрубленных краев на тканых и трикотажных материалах.
	19	Усиленный оверлочный шов	Для оверлочных или плоских соединительных швов на средней плотности трикотажных и махровых материалах.

	20	Трикотажный оверлочный шов	Для эластичных швов и подрубленных краев на тканых и трикотажных материалах, для сшивания и обметывания.
	22	Простая программа штопки	Для автоматической штопки на тонких и плотных материалах.
	23	Усиленная программа штопки	Для автоматической штопки на плотных материалах.
	24	Программа закрепки	Для усиления прорезей карманов, закрепок пуговичных петель и для пришивания шлевок.
	25	Программа закрепки	Для усиления прорезей карманов, пришивания шлевок и укрепления концов шва.
	26	Крупные «мушки»	Усиление прорезей карманов, застежек молния и прорезей на средней плотности и плотных материалах.
	27	Малые «мушки»	Усиление прорезей карманов, застежек молния и прорезей на тонких и средней плотности материалах.
	29	Узкая потайная строчка	Для подшивки потайным и фестончатым швом на легких, тонких и мягких материалах.
	30	Ручная сметочная строчка	Для работ, при которых желательна очень большая длина стежка.
	31	Трехстежковая прямая строчка с удлиненным стежком	Для износостойких швов на прочных материалах, например, видимых и декоративных швов.
	32	Одиночный прямой стежок	Для 1 прямого стежка как стежка перехода в комбинации.
	33	Три одиночных прямых стежка	Для 3 одиночных прямых стежков как стежков перехода в комбинации.
	34	Усиленная программа штопки	Для штопки вместе с функцией "Постоянное обратное шитье".

6.2 Шитье прямой строчкой

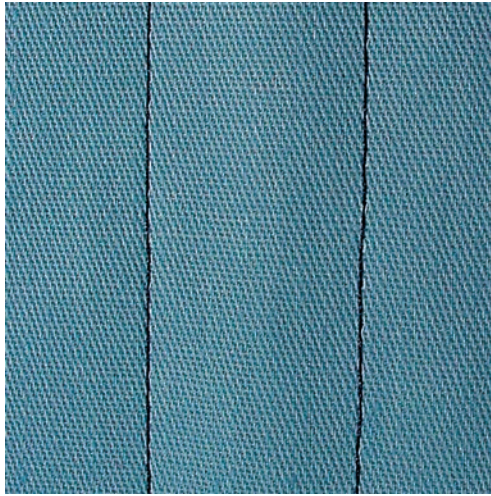

Настройте длину стежка в соответствии со швейным проектом, например, для джинсовой ткани длинные стежки (примерно 3 – 4 мм), для тонких тканей короткие стежки (примерно 2 – 2,5 мм).
Настройка длины стежка в соответствии с толщиной ниток. Например, при прострачивании многокруточными толстыми нитками длинные стежки (примерно 3 – 5 мм).

Предпосылка:

- Лапка для реверсных стежков #1 вставлена.
- > Нажмите кнопку «Рабочие строчки».
- > Выберите Прямая строчка № 1.



6.3 Закрепление автоматической программой закрепления строчки

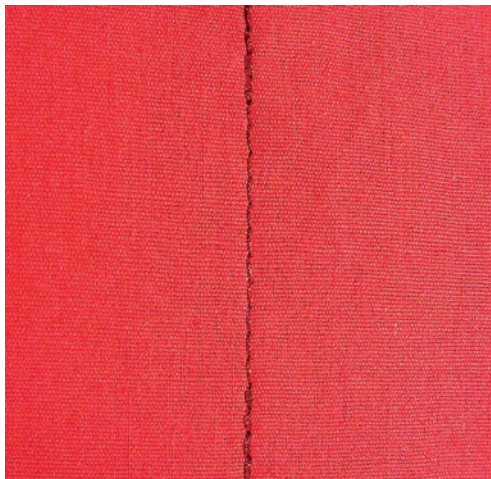

Происходит равномерное закрепление определенным количеством выполненных стежков 6 вперед и 6 назад.

Предпосылка:

- Лапка для реверсных стежков #1 вставлена.
- > Нажмите кнопку «Рабочие строчки».
- > Выберите Программа закрепления строчки № 5.



- > Нажмите на пусковую педаль.
 - Машина автоматически закрепляет строчку.
- > Выполните шов нужной длины.
- > Нажмите кнопку «Шитье в обратном направлении».
 - Машина автоматически закрепляет строчку и останавливается в конце программы закрепления строчки.

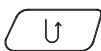

6.4 Вшивание застежек молния

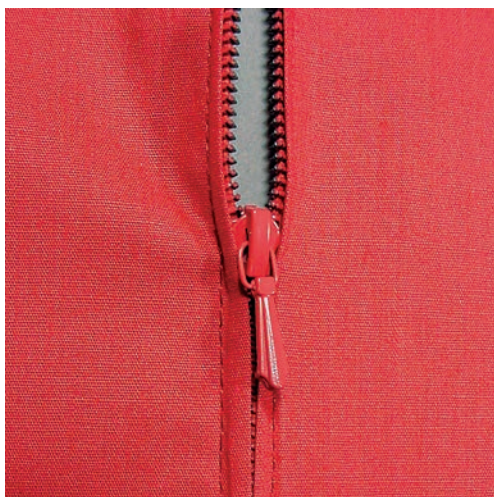

Так как подача ткани в начале шитья может быть трудной, рекомендуется прочно удерживать нитки в начале шитья, или на несколько стежков оттянуть швейный проект слегка назад или сначала прошить в обратном направлении 1 – 2 см.



- > Вставьте Лапка для реверсных стежков #1.
- > Нажмите кнопку «Рабочие строчки».
- > Выберите Прямая строчка № 1.
- > Выполните шов до начала застежки молния.
- > Выполните закрепительные строчки.
- > Зашейте отрезок с застежкой молния длинными стежками.
- > Обработайте припуск на шов.
- > Приутюжьте шов.
- > Откройте застежку молния.
- > Приметайте застежку молния под материалом таким образом, чтобы края материала смыкались над серединой застежки.
- > На несколько сантиметров раскройте застежку.
- > Вставьте Лапка для "молний" #4.
- > Переместите иглу вправо.
- > Используйте коленный рычаг для поднятия лапки и расположения швейного проекта.
- > Начинайте шить с левой верхней стороны.
- > Направляйте лапку таким образом, чтобы игла прокалывала тесьму молнии вдоль звеньев застежки.
- > Перед ползунком молнии остановитесь с нижней позицией иглы.
- > Поднимите лапку.
- > Снова закройте застежку.
- > Продолжайте шить и остановитесь перед концом прорези с нижним положением иглы.
- > Поднимите лапку и поверните швейный проект.
- > Прошейте до другой стороны застежки молния, остановите машину с нижней позицией иглы.

- > Поднимите лапку и поверните швейный проект.
- > Прострочите вторую сторону снизу вверх.

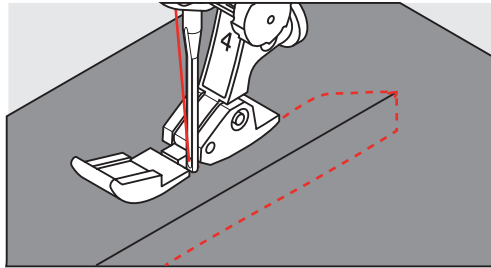

6.5 Пришивание застежки молния с обеих сторон

Для тканей с ворсом, как например, бархат, рекомендуется вшивать застежку молния с обеих сторон снизу вверх.



Если ткань плотная или жесткая, рекомендуется использовать иглу толщиной 90 – 100, при этом получаются равномерные стежки.



- > Вставьте Лапка для реверсных стежков #1.
- > Нажмите кнопку «Рабочие строчки».
- > Выберите Прямая строчка № 1.
- > Выполните шов до начала застежки молния.
- > Выполните закрепительные строчки.
- > Зашейте отрезок с застежкой молния длинными стежками.
- > Обработайте припуск на шов.
- > Приутюжьте шов.
- > Откройте застежку молния.
- > Приметайте застежку молния под материалом таким образом, чтобы края материала смыкались над серединой застежки.
- > Вставьте Лапка для "молний" #4.
- > Переместите иглу вправо.
- > Используйте коленный рычаг для поднятия лапки и расположения швейного проекта.
- > Начинайте шить в середине шва в конце застежки.
- > Шейте косо к звеньям застежки.
- > Прострочите первую сторону (1) снизу вверх.
- > Перед ползунком молнии остановитесь с нижней позицией иглы.
- > Поднимите лапку.
- > Раскройте застежку молния до лапки.
- > Опустите лапку и продолжайте шить.
- > Переместите иглу влево.
- > Прострочите вторую сторону (2) точно так снизу вверх.

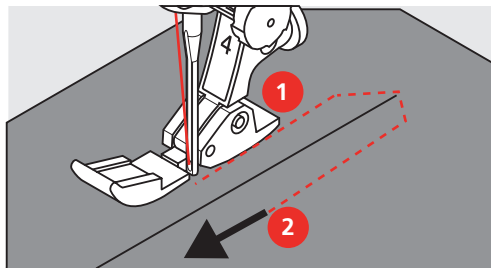

6.6 Шитье тройной прямой строчки

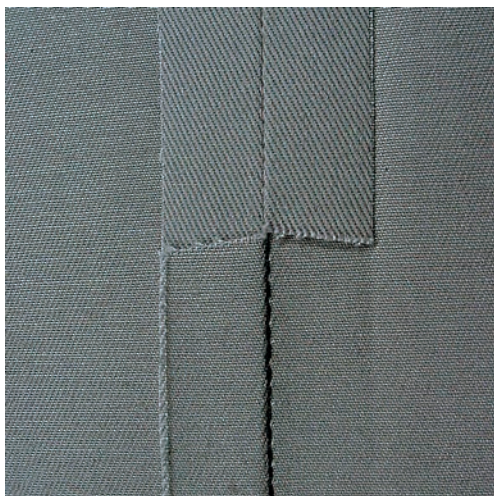

Тройная прямая строчка особенно подходит для износостойких швов и для жестких и плотных тканей, таких как джинсовая ткань и вельвет. При жестких или очень плотных тканях рекомендуется устанавливать Лапка для джинсовой ткани #8. Это облегчает работу с джинсовыми тканями или парусиной. Для декоративного простегивания можно дополнительно увеличить длину стежка.

- > Вставьте Лапка для реверсных стежков #1.
- > Нажмите кнопку «Рабочие строчки».
- > Выберите Тройная прямая строчка № 6.



6.7 Шитье тройного зигзага

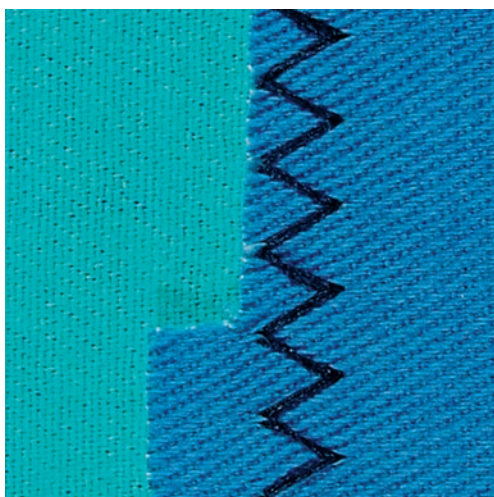

На плотных тканях, в особенности на джинсовой ткани, чехлах для шезлонга, маркизах. Подшивка на тканях, подвергающихся частой стирке. Сначала обметывайте подогнутые края.

- > Вставьте Лапка для реверсных стежков #1.
- > Нажмите кнопку «Рабочие строчки».
- > Выберите Тройная строчка зигзаг № 7.



6.8 Свободная штопка

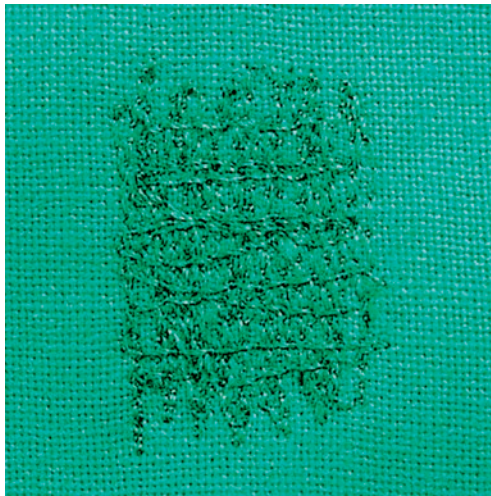

Для штопки дыр или протертых мест на любой ткани.

Если нитки выступают наружу, стежки выглядят некрасиво, в этом случае передвигайте ткань помедленнее. Если на изнанке ткани образуются узелки, передвигайте ткань быстрее. При обрыве нитки ткань обязательно надо передвигать равномернее.



- > Вставьте Лапка для штопки #9.
- > Нажмите кнопку «Рабочие строчки».
- > Выберите Прямая строчка № 1.
- > Опустите транспортер.
- > Закрепите приставной столик.
- > Закрепите ткань в штопальных пальцах (специальная принадлежность).
 - Место починки остается равномерно растянутым и не будет стягиваться.
- > Направляйте материал вручную слева направо, без жесткого прижима.
- > Чтобы предотвратить образование разрывов и обрыв нитки, закругляйте строчку.
- > Работайте со стежками неравномерной длины, чтобы нитка лучше скрывалась в ткани.

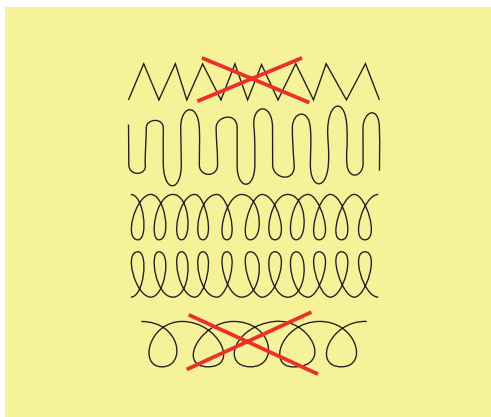

- > Прошейте первые соединительные нити не слишком плотно, перекрывая поврежденное место.

6.9 Автоматическая штопка

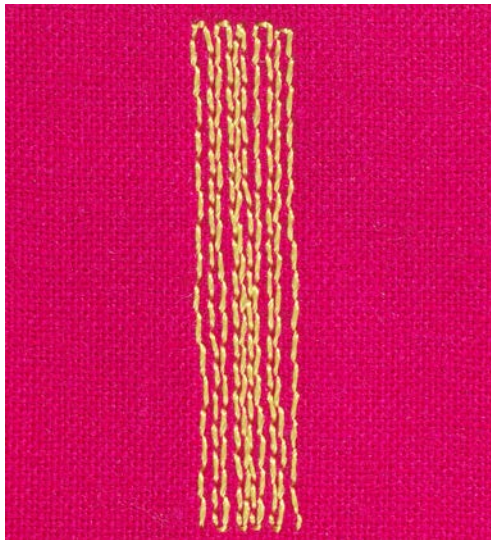

Простая программа штопки № 22 прежде всего подходит для быстрой штопки протертых мест или разрывов. Рекомендуется подклеивать под протертые места или разрывы легкую ткань или тонкую самоклеющуюся ткань. Простая программа штопки № 22 заменяет нити основы на всех материалах. Если поверхность штопки перекашивается, можно выровнять ее функцией баланса.



- > Нажмите кнопку «Рабочие строчки».
- > Выберите Простая программа штопки № 22.
- > Закрепляйте тонкие ткани в штопальных пальцах (специальная принадлежность).
 - Место починки остается равномерно растянутым и не будет стягиваться.
- > Начинайте шить от верхней левой части.
- > Прострочите первую строчку нужной длины.
- > Остановите машину.

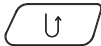

- > Нажмите кнопку «Шитье в обратном направлении».
 - Длина запрограммирована.
- > Завершите программу штопки.
 - Машина автоматически останавливается.

6.10 Усиленная автоматическая штопка

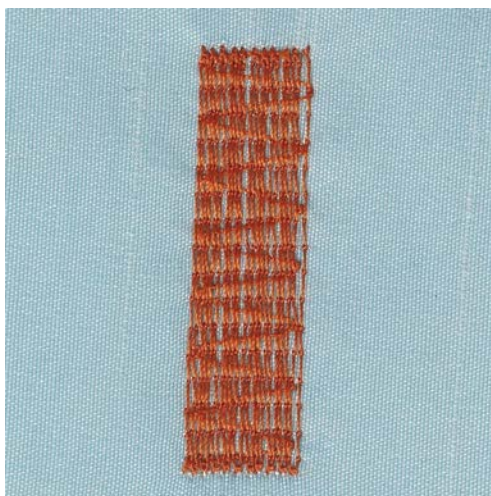

Усиленная программа штопки № 23 прежде всего подходит для быстрой штопки протертых мест или разрывов. Усиленная программа штопки № 23 заменяет нити основы на всех материалах.



Если штопка не перекрыла всю поврежденную поверхность, рекомендуется переместить материал и заново включить программу штопки. Длина запрограммирована и ее можно повторять любое количество раз.



- > Вставьте Лапка с салазками для петель #3А.
- > Нажмите кнопку «Рабочие строчки».
- > Выберите Усиленная программа штопки № 23.
- > Закрепляйте тонкие ткани в штопальных пяльцах (специальная принадлежность).
 - Место починки остается равномерно растянутым и не будет стягиваться.
- > Начинайте шить от верхней левой части.
- > Прострочите первую строчку нужной длины.
- > Остановите машину.

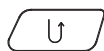

- > Нажмите кнопку «Шитье в обратном направлении».
 - Длина штопки запрограммирована.
- > Завершите программу штопки.
 - Машина автоматически останавливается.

6.11 Обработка края



Строчка Зигзаг № 2 подходит для всех материалов. Но ее можно использовать и при эластичных швах, а также для декоративных работ. Для тонких материалов нужно использовать штопальные нитки. При гладьевом валике рекомендуется устанавливать плотный, короткий зигзаг с длиной стежка 0,3 – 0,7 мм. Гладьевой валик можно использовать для аппликаций и для вышивания.

Предпосылка:

- Край ткани лежит плоско и не заворачивается.



- > Вставьте Лапка для реверсных стежков #1.
- > Нажмите кнопку «Рабочие строчки».
- > Выберите Зигзаг № 2 или Гладьевой валик № 1315.
- > Выберите не очень большую ширину строчки и не очень длинный стежок.
- > Чтобы игла с одной стороны прокалывала ткань, а с другой стороны выходила за край, направьте край ткани по середине подошвы лапки.

6.12 Шитье двойным оверлочным швом



Двойной оверлочный шов подходит для рыхлых трикотажных материалов и в качестве поперечного шва на вязаных изделиях. При шитье трикотажных материалов нужно применять новую иглу «джерси», чтобы не повредить тонкие ячейки материала. При шитье эластичных тканей можно использовать иглу для эластичных материалов.

- > Вставьте Лапка для реверсных стежков #1 или Оверлочная лапка #2 (специальная принадлежность).
- > Нажмите кнопку «Рабочие строчки».
- > Выберите Двойная оверлочная строчка № 10.



6.13 Отстрачивание узких кромок

- > Вставьте Лапка потайного стежка #5 или Лапка для отделки узких кромок #10.
- > Нажмите кнопку «Рабочие строчки».
- > Выберите Прямая строчка № 1.
- > Расположите край материала слева от направляющей детали лапки потайного стежка.
- > Выберите левую позицию иглы на желаемом расстоянии от края.

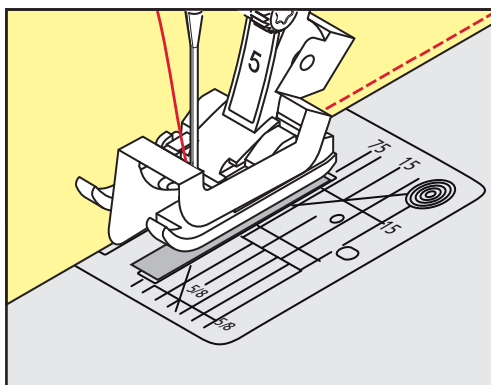

6.14 Отстрачивание кромок на расстоянии от края

- > Вставьте Лапка для реверсных стежков #1.
- > Нажмите кнопку «Рабочие строчки».
- > Выберите Прямая строчка № 1.
- > Ведите канты вдоль лапки или вдоль маркировок при 1 – 2,5 см.



- > Выберите позицию иглы на желаемом расстоянии от края.

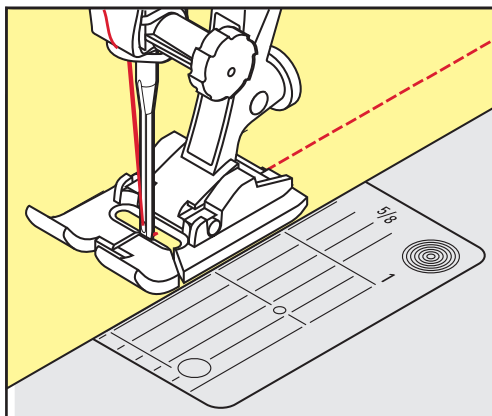

6.15 Отстрачивание кромок с кромконаправителем

Для отстрачивания материала параллельными широкими строчками рекомендуется вести кромконаправитель вдоль ранее проложенной строчки.



- > Вставьте Лапка для реверсных стежков #1.
- > Нажмите кнопку «Рабочие строчки».
- > Выберите Прямая строчка № 1.
- > Ослабьте винт сзади лапки.
- > Вставьте кромконаправитель в отверстие лапки.
- > Определите нужную ширину.
- > Затяните винт.
- > Ведите край материала вдоль кромконаправителя.

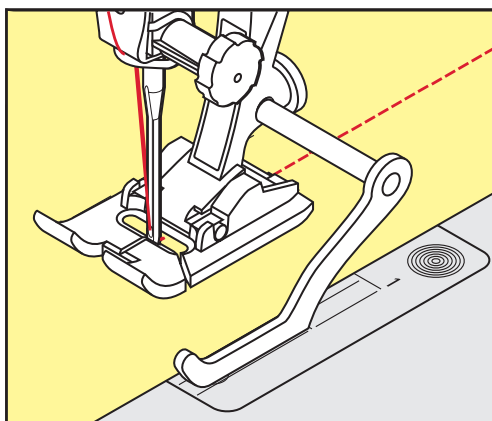

6.16 Шитье подогнутого края

При использовании Лапка потайного стежка #5 рекомендуется устанавливать крайнюю левую или крайнюю правую позицию иглы. При Лапка для реверсных стежков #1 и Лапка для отделки узких кромок #10 возможны все позиции иглы.



- > Вставьте Лапка потайного стежка #5 или Лапка для реверсных стежков #1 или Лапка для отделки узких кромок #10.
- > Нажмите кнопку «Рабочие строчки».
- > Выберите Прямая строчка № 1.
- > Расположите внутренний верхний край подгиба справа от направляющей детали лапки потайного стежка.

- > После выполнения примерно 10 см потайного шва проверьте еще раз работу с обеих сторон и при необходимости скорректируйте ширину строчки.

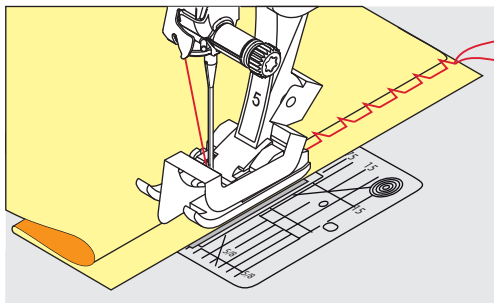

6.18 Выполнение декоративной подшивки



Декоративная подшивка подходит прежде всего для эластичных подшивок на трикотажных изделиях из хлопка, шерсти, синтетики и смешанных волокон.



- > Вставьте Лапка для реверсных стежков #1.
- > Нажмите кнопку «Рабочие строчки».
- > Выберите Строчка «джерси» № 14.
- > Приутюжьте и при необходимости приметайте подгибку.
- > При необходимости уменьшите прижим лапки.
- > Прошейте подгибку с нужной глубиной на передней стороне.
- > Обрежьте остальную ткань на обратной стороне.

6.19 Выполнение плоского соединительного шва

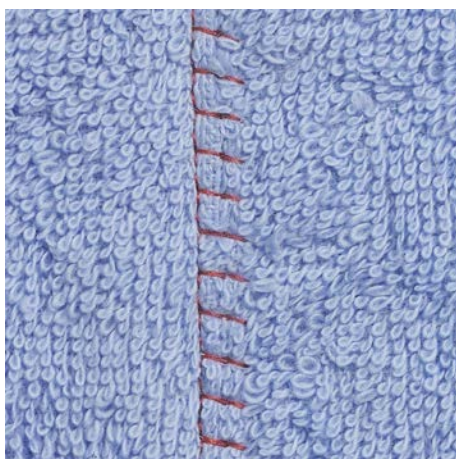

Плоский соединительный шов прежде всего подходит для пушистых или плотных тканей, таких как махровая ткань, войлок или кожа.



- > Вставьте Лапка для реверсных стежков #1.
- > Нажмите кнопку «Рабочие строчки».
- > Выберите Растяжимая оверлочная строчка № 13.
- > Уложите края ткани друг на друга.
- > Шейте вдоль канта материала.
- > Чтобы получился очень плоский непрерывный шов, убедитесь в том, что правый укол иглы выходит за край верхнего слоя и попадает в нижний слой.

6.20 Выполнение сметочной строчки

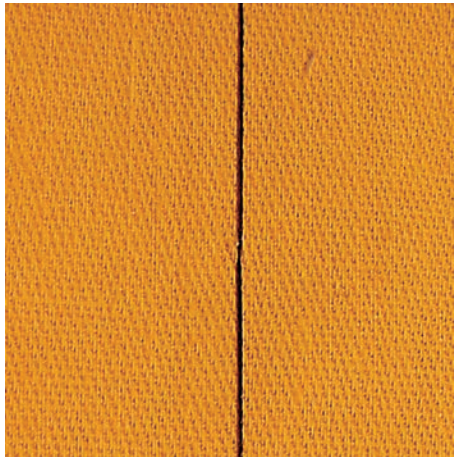

При сметывании рекомендуется использовать тонкую штопальную нитку. Ее легко можно потом удалить. Сметочная строчка подходит для работ, при которых желательна очень большая длина стежка.



- > Вставьте Лапка для штопки #9 (специальная принадлежность).
- > Опустите транспортер.
- > Нажмите кнопку «Рабочие строчки».
- > Выберите Ручная сметочная строчка № 30.
- > Чтобы избежать смещения слоев ткани, скрепите сметываемые детали булавками, втыкаемыми поперек направления сметочной строчки.
- > Удерживайте нитки и прошейте 3 – 4 закрепительных стежка в начале.
- > Выполните один стежок и вытяните материал назад на нужную длину стежка.
- > Выполните один стежок.
- > Прошейте 3 – 4 закрепительных стежка в конце.

7 Декоративные строчки

7.1 Обзор декоративных строчек

В зависимости от типа ткани лучше выглядят простые или более сложные декоративные строчки.

- Декоративные строчки, запрограммированные одиночными прямыми стежками, особенно хорошо смотрятся на легких материалах, напр. Декоративная строчка № 101.
- Декоративные строчки, запрограммированные тройными прямыми стежками или несколькими гладьевыми стежками, особенно подходят для материалов средней плотности, напр. Декоративная строчка № 107.
- Декоративные строчки, запрограммированные гладьевыми стежками, особенно хорошо смотрятся на плотных материалах, напр. Декоративная строчка № 401.

Для получения совершенного рисунка строчки используйте в качестве верхней и нижней ниток нитки одного цвета и стабилизатор. При ворсистой или длинноволокнистой ткани рекомендуется использовать на лицевой стороне дополнительно растворимый в воде стабилизатор, который можно легко смыть после шитья.



Декоративная строчка	Категория	Наименование
	Категория 100	Строчки "Природа"
	Категория 300	Крестообразные стежки
	Категория 400	Гладьевые строчки
	Категория 600	Строчки "Орнаменты"
	Категория 700	Строчки «Домашний текстиль»
	Категория 900	Строчки - пиктограммы
	Категория 2000	Времена года
	Категория 2200	Хобби и спорт

7.2 Шитье с декоративными нитками на шпульке

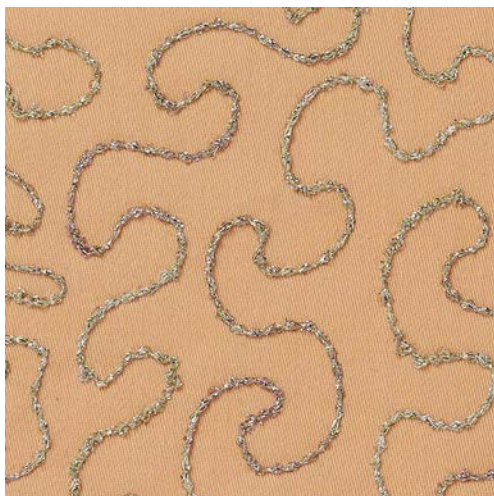

Шпульку можно заполнить любыми нитками. Свободное вышивание со структурой. Этот метод похож на шитье свободными руками, но он осуществляется на **изнаночной** стороне материала.

Поверхность шитья должна быть усилена стабилизатором. Образец можно начертить на изнаночной стороне материала. Образец можно начертить и на лицевой стороне материала. Линии можно прошить свободной прямой строчкой полиэфирными, хлопчатобумажными или вискозными нитками. Ряды строчек видны на изнанке ткани и служат вспомогательными линиями при шитье нижними нитками.

Шитье нижними нитками можно выполнять с функцией BSR. Рекомендуется равномерно перемещать работу под иглой с одинаковой скоростью, следуя линиям образца. После шитья стабилизатор необходимо удалить.

Сначала выполните пробное шитье и проверьте, как выглядит результат на изнанке.

Не все декоративные строчки годятся для этой техники. Хорошие результаты получаются прежде всего при простых декоративных строчках. Избегайте компактных видов строчек и гладьевого валика пуговичных петель.

ВНИМАНИЕ

Используется неподходящий шпульный колпачок

Повреждение шпульного колпачка.

> Используйте шпульный колпачок Bobbinwork (специальная принадлежность).



- > Вставьте Открытая вышивальная лапка #20.
- > Нажмите кнопку «Декоративные строчки».
- > Выберите подходящую декоративную строчку.
- > Чтобы регулировать длину стежка и ширину строчки для получения красивой вязки стежков даже при шитье толстыми нитками, вращайте «Многофункциональную клавишу вверх» и «Многофункциональную клавишу вниз».



- > Чтобы настроить натяжение верхней нитки, нажмите кнопку «Натяжение верхней нитки».

7.3 Изменение плотности стежков

При некоторых декоративных строчках (например № 401) может измениться плотность стежков. Если плотность стежков увеличивается, то при этом уменьшается расстояние между стежками. Если плотность стежка уменьшается, расстояние между стежками увеличивается. При этом установленная длина образца не изменяется.

- > Выберите декоративную строчку.
- > Нажмите кнопку «i-диалог».



- > Нажмите кнопку «Изменение длины образца/расстояния между стежками».
- > Установите плотность стежка (1).



7.4 Выполнение крестообразного стежка

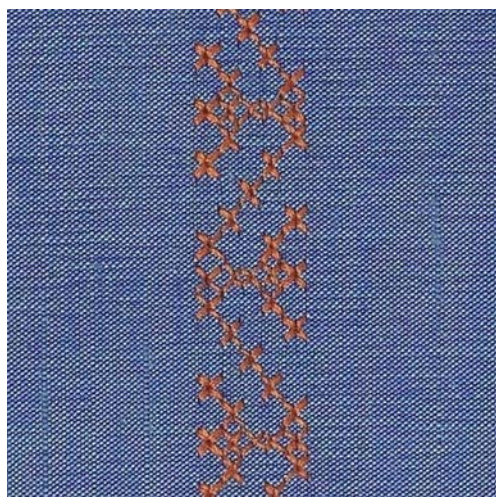

Крестообразная вышивка это традиционная техника и дополнение к обычным декоративным строчкам. Если выполнять крестообразные стежки на льняной структуре, они выглядят как ручная вышивка. Если выполнять крестообразные стежки вышивальными нитками, образец выглядит более полным. Крестообразные стежки используются прежде всего для декорации дома, в качестве бордюров на деталях одежды и как обычные украшения. Так как каждый следующий ряд стежков ориентируется на первый ряд, рекомендуется шить первый ряд в виде прямой линии.

- > Вставьте Лапка для реверсных стежков #1 или Открытая вышивальная лапка #20.
- > Выберите крестообразный стежок категории 300 и при необходимости комбинируйте.
- > Чтобы первый ряд был сшит прямо, рекомендуется использовать кромкоправитель (специальная принадлежность) или ограничительную рейку (специальная принадлежность).
- > Сшейте второй ряд по ширине лапки или с помощью кромкоправителя рядом с первым рядом.



7.5 Защипы



Защипы



Защипы это узко простроченные складки, которые должны быть сшиты до точного покроя детали одежды или швейного проекта. Они подходят в качестве украшения или в комбинации с другими вышивками. Использование лапок для защипов может значительно упростить эту технику. Эта техника уменьшает размеры поверхности ткани. Нужно всегда планировать достаточно материала.

Обзор лапок для защипов

Лапка для защипов	Номер	Описание
	# 30 (специальная принадлежность)	3 желобка Для плотных материалов. С 4 мм двухстержневой иглой
	# 31 (специальная принадлежность)	5 желобков Для средней плотности и плотных тканей. С 3 мм двухстержневой иглой

Лапка для защипов	Номер	Описание
	# 32 (специальная принадлежность)	7 желобков Для легких и средней плотности материалов. С 2 мм двухстержневой иглой
	# 33 (специальная принадлежность)	9 желобков Для очень легких тканей (без вкладной нити). С 1 или 1,6 мм двухстержневой иглой
	# 46 C (специальная принадлежность)	5 желобков С 1.6 – 2.5 мм двухстержневой иглой Для очень легких и средней плотности материалов.

Заправка вкладной нити

Зашипы выглядят ярче и рельефнее, если шить их с вкладной нитью. Вкладная нить должна хорошо укладываться в желобок соответствующей лапки. Вкладная нить должна быть цветопрочной и не должна сокращаться.

- > Выключите машину и отсоедините ее от сети.
- > Удалите иглу.
- > Снимите лапку.
- > Снимите игольную пластину.
- > Откройте крышку петлителей.
- > Проведите вкладную нить через отверстие петлителя и снизу через отверстие в игольной пластине.
- > Снова вставьте игольную пластину.
- > Закройте крышку петлителей.

- > Следите за тем, чтобы вкладная нить проходила через маленькое отверстие для нитки в крышке петлителей.

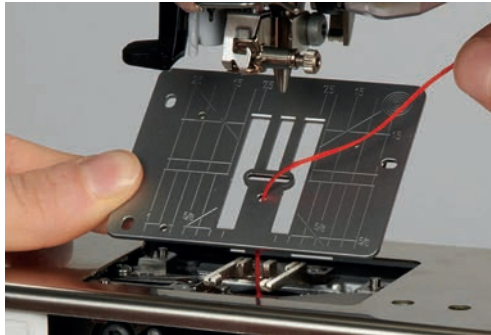

- > Насадите катушку на коленный рычаг.

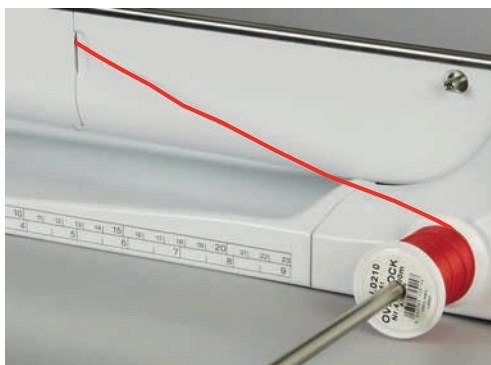

- > Убедитесь, что вкладная нить хорошо скользит.
- > Если нитка плохо скользит у крышки петлителей, оставьте его открытым во время шитья.
- > Если крышка петлителей открыта, выключите функцию контроля нижней нитки в программе Setup.
 - Вкладная нить во время шитья находится на изнаночной стороне и удерживается/прошивается нижней ниткой.

Шитье защипов

- > Вставьте соответствующую двухстержневую иглу.
- > Заправьте двухстержневую иглу.
- > Вытяните наверх нижнюю нитку.
- > Сшейте первый защип.
- > Проведите первый защип под одним из желобков лапки для защипов в зависимости от выбранного расстояния.
- > Все остальные защипы шейте параллельно.

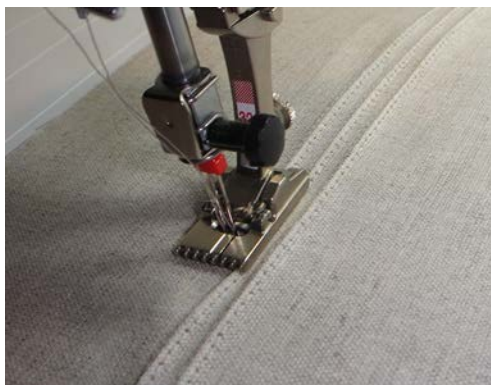

8 Алфавиты

8.1 Обзор алфавитов

Буквы блочного, контурного, рукописного шрифтов, а также "Комикс" и кириллицу можно шить в двух размерах. Буквы блочного, контурного, рукописного шрифтов, а также "Комикс" и кириллицу можно шить и строчными буквами.

Для получения совершенного стежка рекомендуется использовать в качестве верхней и нижней ниток нитки одного цвета. Работу можно укрепить на изнаночной стороне ткани прокладкой-стабилизатором. На лицевой стороне ворсистой или длинноволокнистой ткани, например, махровой ткани, можно дополнительно использовать водорастворимый стабилизатор.

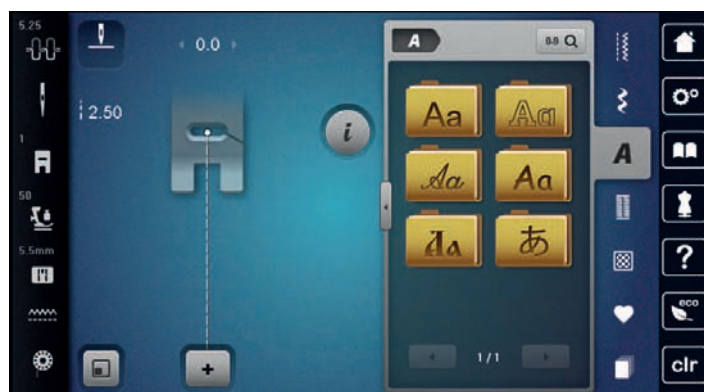

Образец строчки	Наименование
ABCabc	Блочный шрифт
ABCabc	Контурный шрифт
<i>ABCabc</i>	Рукописный шрифт (курсив)
ABCabc	Шрифт "Комикс"
АБВабв	Кириллица
あいう	Буквы Хирагана

8.2 Создание надписи



Рекомендуется выполнять пробное шитье с выбранными нитками, оригинальной тканью и оригинальной прокладкой. Надо также следить за тем, чтобы ткань подавалась равномерно и легко, не застревая. Во время шитья нельзя тянуть, подталкивать или удерживать ткань.



- > Нажмите кнопку «Алфавиты».
- > Выберите шрифт.



- > Чтобы создать комбинацию, нажмите кнопку «Режим комбинирования образцов/режим отдельных образцов».

- > Чтобы открыть расширенный режим ввода, нажмите кнопку «Увеличение/уменьшение окна» (1).



- > Выберите буквы.



- > Чтобы использовать заглавные буквы, нажмите кнопку «Заглавные буквы» (стандартная установка).



- > Чтобы использовать строчные буквы, нажмите кнопку «Строчные буквы».



- > Чтобы использовать числа и математические символы, нажмите кнопку «Цифры и математические символы».

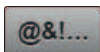

- > Чтобы использовать специальные символы, нажмите кнопку «Служебные символы».

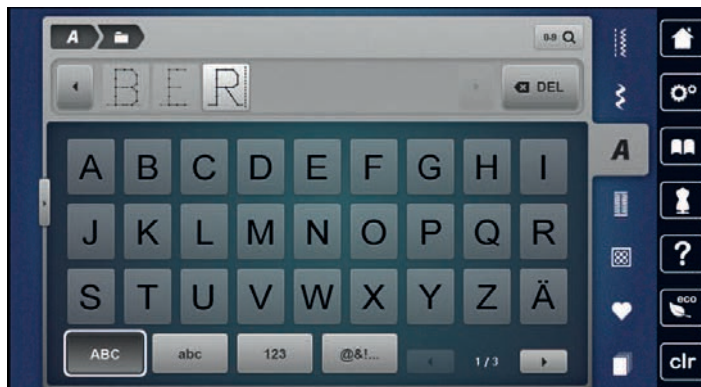

- > Чтобы удалить отдельные части слова введенного текста, нажмите кнопку «Удаление».

- > Чтобы закрыть расширенный режим ввода, повторно нажмите кнопку «Увеличение/уменьшение окна».









9 Петли

9.1 Обзор Петли

Чтобы для каждой пуговицы, для каждой цели и для каждой детали одежды можно было создать подходящую петлю, BERNINA В 735 оснащена обширной коллекцией петель. Подходящую пуговицу можно пришить на машине. Также можно шить глазки.



Образец строчки	Номер строчки	Название	Описание
	51	Бельевая петля	Для легких и средней плотности тканей, например, для блузок, платьев и постельного белья.
	52	Узкая бельевая петля	Для легких и средней плотности тканей, например, для блузок, платьев, одежды для детей и младенцев и рукоделия.
	53	Эластичная петля	Для всех эластичных материалов.
	54	Круглая петля с нормальной закрепкой	Для средней плотности и плотных тканей, например, для платьев, курток, пальто и непромокаемой одежды.
	55	Круглая петля с поперечной закрепкой	Для средней плотности и плотных тканей, с усиленной закрепкой, например, для платьев, курток, пальто и непромокаемой одежды.
	56	Петля с глазком	Для плотных неэластичных материалов, например, для курток, пальто и одежды для досуга.
	57	Петля с глазком и точечной закрепкой	Для более плотных неэластичных материалов, например, для курток, пальто и одежды для досуга.

	59	Петля прямой строчкой	Для выстегивания и укрепления петель и в качестве выпушки, специально для петель на натуральной или искусственной коже.
	60	Программа пришивания пуговиц	Для пришивания пуговиц с 2 и 4 отверстиями.
	61	Глазки, выполняемые мелким зигзагом	Как отверстие для шнурков или тонких тесемок и для декоративных работ.
	62	Глазки, выполняемые прямым стежком	Как отверстие для шнурков или тонких тесемок и для декоративных работ.
	63	Петля с имитацией ручной работы	Для получения эффекта ручной строчки на одежде и рукоделии на легких и средней плотности материалах.
	64	Петля с двумя закругленными концами	Для средней плотности и плотных тканей из различных материалов.
	67	Круглая петля с точечной закрепкой	Для средней плотности тканых материалов, например, для блузок, платьев и курток.
	68	Декоративная петля с глазком и поперечной закрепкой	Для более плотных неэластичных материалов, например, для курток, пальто и одежды для досуга.
	69	Декоративная петля с «мушкой»	Для декоративных петель на более плотных, неэластичных материалах.

9.2 Использование компенсационных пластинок

Если нужно выполнить петлю поперек к краю работы, рекомендуется использовать компенсационную пластинку (специальная принадлежность).

- > Уложите компенсационную пластинку сзади между швейным проектом и подошвой лапки до утолщенного места швейного проекта.

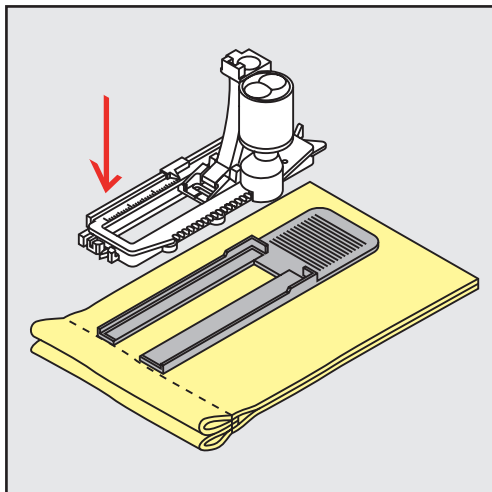

- > Опустите лапку.

9.3 Использование вспомогательного устройства для выметывания петель

Для шитья петель на сложных тканях рекомендуется использовать вспомогательное устройство для выметывания петель (специальная принадлежность). Его можно применять вместе с Лапка с салазками для петель #3А.

- > Осторожно вставьте компенсационную пластину сбоку.

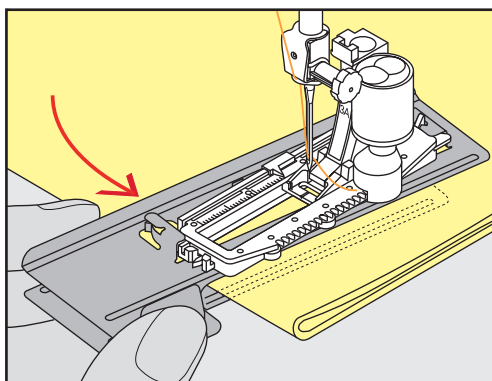

9.4 Маркировка петель

- > Для петель, выполняемых вручную, разметьте на материале расположение и длину петли мелком или водорастворимым карандашом.

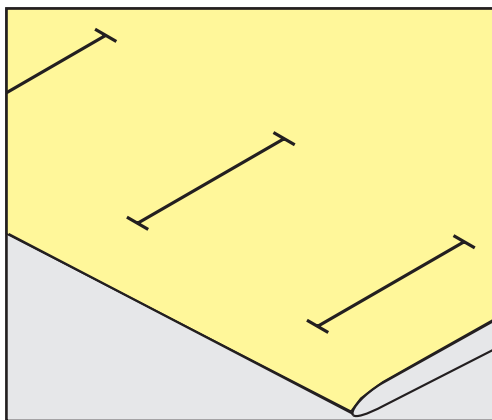

- > Для автоматических петель наметьте на полную длину 1 петлю мелком или водорастворимым карандашом. Для всех остальных петель требуется намечать лишь начальные точки.

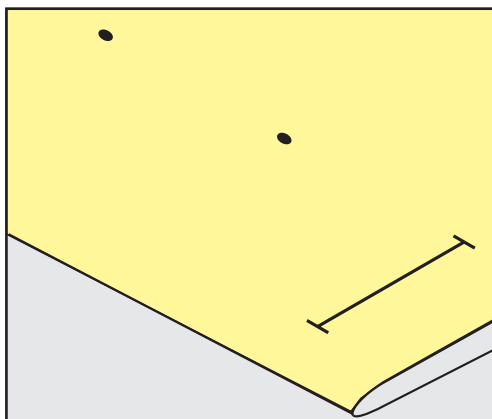

- > Для петель с глазком и с закруглением наметьте мелком или водорастворимым карандашом длину бока петли. Для всех остальных петель намечайте только начальные точки. Длина глазка будет добавляться.

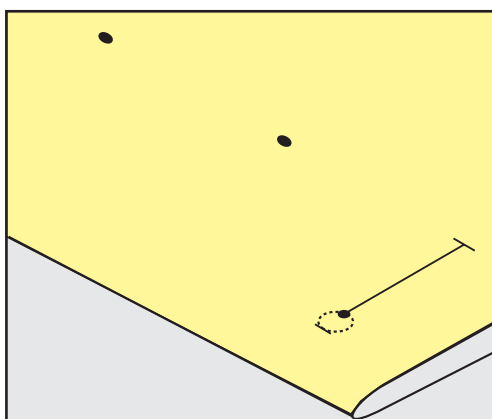

9.5 Вкладная нить

Использование вкладной нити с лапкой с салазками для петель #3А

Вкладная нить укрепляет и улучшает внешний вид петли и подходит прежде всего для Бельевая петля № 51. Идеальной вкладной нитью является мерсеризованная пряжа № 8, прочная швейная нитка для ручного шитья и тонкая нить для вязания крючком. Рекомендуется не удерживать сильно вкладную нить при шитье.

Предпосылка:

- Лапка с салазками для петель #3А вставлена и поднята.
- > Воткните иглу в начальную точку петли.
- > Заведите вкладную нить справа под лапку с салазками для петель.
- > Уложите вкладную нить сзади на лапку с салазками для петель над носком.

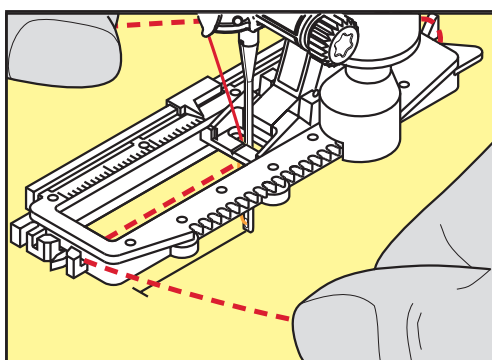

- > Затяните вкладную нить слева наперед под лапку с салазками для петель.

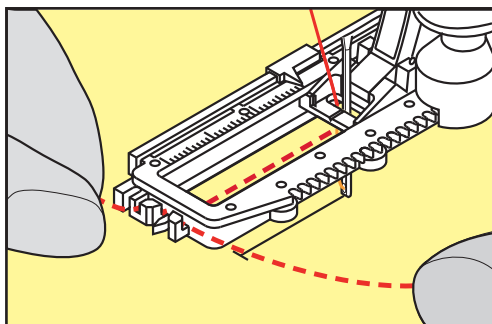

- > Затяните концы вкладной нити в фиксирующую прорезь.
- > Опустите лапку с салазками для петель.
- > Шейте петлю обычным образом.
- > Затяните петлю вкладной нити, чтобы она была скрыта закрепкой.

- > Выведите концы вкладной нити на изнанку материала с помощью иголки для ручного шитья и завяжите их узлом или закрепите стежками.

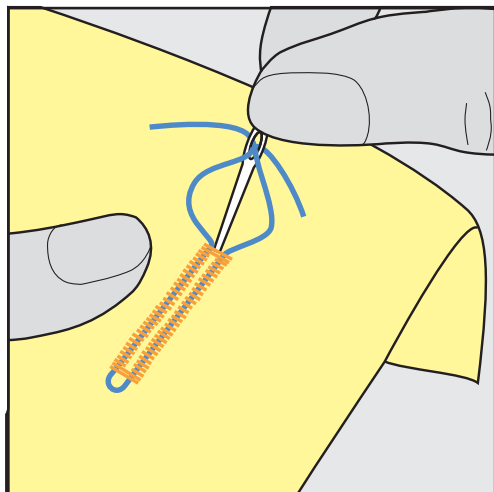

9.6 Выполнение пробного шитья

Пробную петлю всегда нужно выполнять на куске оригинального материала: рекомендуется использовать такую же прокладку и выбирать такую же петлю. Выполняйте пробное шитье в соответствующем направлении. Благодаря выполнению пробного шитья можно так долго корректировать установки, пока Вы не окажетесь довольны результатом.

Рекомендуется предварительно обстрочивать петли Петля прямой строчкой № 59 на всех мягких, рыхлых материалах и для петель, которые будут подвергаться сильной нагрузке. Предварительное обстрочивание служит и для укрепления петель на коже, виниле или войлоке.

Изменения баланса при выполнении в ручном режиме бельевой петли, а также при выполнении петель с измерением длины с глазком и с закруглением, действуют одинаково на оба бока петли. При выполнении в ручном режиме петель с глазком и с закруглением изменения действуют симметрично на обе стороны.

Если используется функция счетчика стежков и предприняты изменения в балансе, то изменения действуют неодинаково на бока петли.



- > Нажмите кнопку «Петли».
- > Выберите петлю.
- > Выберите и вставьте нужную лапку.
- > Уложите ткань под лапку и опустите лапку.
- > Осторожно задействуйте пусковую педаль и начинайте шить. При этом свободно ведите ткань.
- > Во время шитья проверяйте и при необходимости регулируйте баланс.
- > Выполните пробное шитье и произведите дальнейшие настройки.

9.7 Установка ширины разреза петли

Ширину разреза петли можно изменить до начала шитья в пределах 0,1 – 2,0 мм.



- > Нажмите кнопку «Петли».
- > Выберите петлю.



- > Нажмите кнопку «i-диалог».

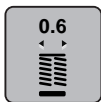

- > Нажмите кнопку «Разрез петли».
- > Чтобы настроить нужную ширину разреза петли, вращайте многофункциональную клавишу вверх или «Многофункциональную клавишу вниз».

9.8 Определение длины петли лапкой с салазками для петель #3А



Пуговицу можно также уложить в середине на желтом круге в левой части дисплея. С помощью «Многофункциональных клавиш вверх/вниз» можно увеличивать или уменьшать желтый круг и тем самым установить диаметр пуговицы.

К диаметру пуговицы автоматически добавляются 2 мм для длины петли. Если диаметр петли составляет, например, 14 мм, для длины петли будет рассчитано 16 мм.

Предпосылка:

- Лапка с салазками для петель #3А вставлена.



- > Нажмите кнопку «Петли».
- > Выберите петлю.



- > Нажмите кнопку «i-диалог».

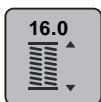

- > Нажмите кнопку «Установка длины петли».
- > Чтобы настроить длину петли, вращайте «Многофункциональную клавишу вверх» или «Многофункциональную клавишу вниз».

9.9 Определение длины петли лапкой для петель #3

Лапкой Лапка для выполнения петель #3 нужно определять длину петли с применением функции счетчика стежков. Функция счетчика стежков подходит для всех видов петель. Левый бок петли прошивается вперед, правый бок петли - назад. Если были произведены изменения в балансе, необходимо заново сохранить в памяти функцию счетчика стежков для каждой петли.

Предпосылка:

- Лапка для выполнения петель #3 вставлена.



- > Нажмите кнопку «Петли».
- > Выберите петлю.



- > Нажмите кнопку «i-диалог».



- > Нажмите кнопку «Программирование длины со счетчиком стежков».
- > Сшейте петлю нужной длины.
- > Остановите машину.

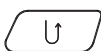

- > Чтобы машина прошила нижнюю закрепку и второй бок в обратном направлении, нажмите кнопку «Шитье в обратном направлении».
- > Остановите машину на высоте первого стежка.
- > Чтобы машина прошила верхнюю закрепку и закрепительные стежки, повторно нажмите кнопку «Шитье в обратном направлении».
- Длина петли сохраняется до выключения машины, и каждая следующая петля будет шиться с такой длиной.

9.10 Автоматическое выполнение петель

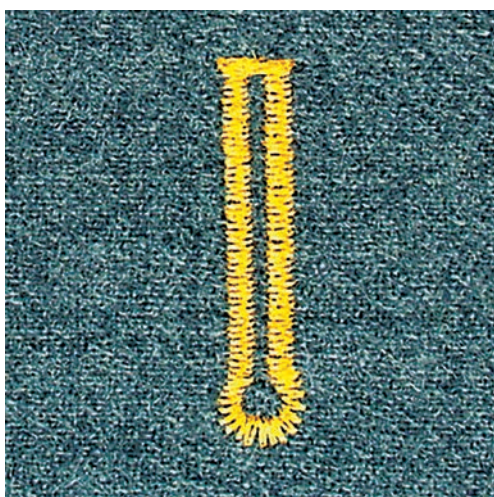
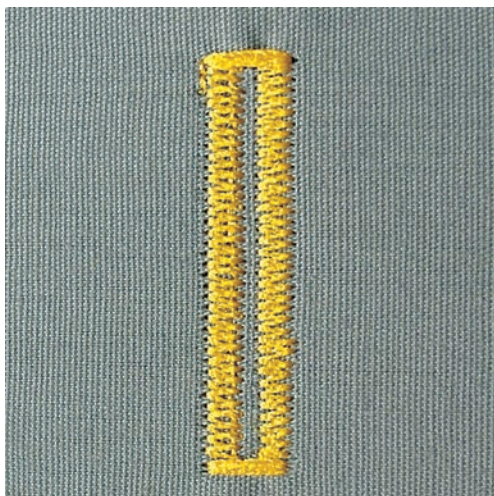

При использовании Лапка с салазками для петель #3А длина петли измеряется автоматически через линзу на лапке. Петля точно копируется, а машина автоматически переключается при максимальной длине. Лапка с салазками для петель #3А подходит для петель 4 – 31 мм, в зависимости от типа петли. Лапка с салазками для петель #3А должна соприкасаться с плоским материалом, чтобы можно было точно измерить длину. Запрограммированные петли имеют одинаковую длину и одинаково красивый внешний вид.

Предпосылка:

- Лапка с салазками для петель #3А вставлена.



- > Нажмите кнопку «Петли».
- > Выберите лапку для петель № 51 – 53 или 54, 56, 57 или № 64, 65 или 69.
- > Сшейте петлю нужной длины.

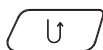

- > Чтобы запрограммировать длину, нажмите кнопку «Шитье в обратном направлении».



- > Нажмите кнопку «Пуск/Остановка» или задействуйте пусковую педаль.
 - Машина автоматически выполнит петлю. Все последующие петли будут теперь выполняться автоматически с той же длиной.

9.11 Программирование петли с имитацией ручной работы

Предпосылка:

- Лапка с салазками для петель #3А вставлена.



- > Нажмите кнопку «Петли».
- > Выберите Петля с имитацией ручной работы № 63.
- > Сшейте петлю нужной длины.

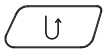

- > Чтобы запрограммировать длину, нажмите кнопку «Шитье в обратном направлении».
 - Машина автоматически выполнит петлю. Все последующие петли будут теперь выполняться автоматически с той же длиной.

9.12 Шитье петель в ручном режиме в 7 этапов

Длина петли определяется при шитье вручную. Закрепки, закругления и закрепочные стежки запрограммированы заранее. Отдельные этапы можно выбирать прокруткой стрелок или нажатием кнопки «Шитье в обратном направлении».

Предпосылка:

- Лапка для выполнения петель #3 вставлена.



- > Нажмите кнопку «Петли».
- > Выберите Бельевая петля № 51.



- > Нажмите кнопку «i-диалог».



- > Нажмите кнопку «Определение длины вручную».
 - Этап 1 на дисплее для начала петли активен.
- > Сшейте петлю нужной длины.
 - В начале шитья активна кнопка 2.



- > При нужной длине петли или при маркировке длины остановите машину.
- > Чтобы появился этап 3, нажмите кнопку «Прокрутка вниз».
 - Машина шьет прямые стежки в обратном направлении.
- > Остановите машину на высоте первого стежка у начала петли.
- > Чтобы появился этап 4, нажмите кнопку «Прокрутка вниз».
 - Машина шьет верхнюю закрепку и автоматически останавливается.
- > Чтобы появился этап 5, нажмите кнопку «Прокрутка вниз».
 - Машина шьет вторую сторону петли.
- > Остановите машину на высоте последнего стежка первой стороны петли.

- > Чтобы появился этап 6, нажмите кнопку «Прокрутка вниз».
 - Машина шьет нижнюю закрепку и автоматически останавливается.
- > Чтобы появился этап 7, нажмите кнопку «Прокрутка вниз».
 - Машина закрепляет строчку и автоматически останавливается.

9.13 Шитье петель в ручном режиме в 5 этапов

Длина петли определяется при шитье вручную. Закрепки, закругления и закрепочные стежки запрограммированы заранее. Отдельные этапы можно выбирать прокруткой стрелок или нажатием кнопки «Шитье в обратном направлении».

Предпосылка:

- Лапка для выполнения петель #3 вставлена.



- > Нажмите кнопку «Петли».
- > Выберите Круглая петля с нормальной закрепкой № 54.



- > Нажмите кнопку «i-диалог».



- > Нажмите кнопку «Определение длины вручную».
 - Этап 1 на дисплее для начала петли активен.
- > Сшейте петлю нужной длины.
 - Этап 2 активен.



- > При нужной длине петли или при маркировке длины остановите машину.
- > Чтобы появился этап 3, нажмите кнопку «Прокрутка вниз».
- > Машина выполняет закругление или глазок и автоматически останавливается.
- > Чтобы появился этап 4, нажмите кнопку «Прокрутка вниз».
 - Машина шьет вторую сторону петли в обратном направлении.
- > Остановите машину на высоте первого стежка у начала петли.
- > Чтобы появился этап 5, нажмите кнопку «Прокрутка вниз».
 - Машина шьет верхнюю закрепку и автоматически выполняет закрепочные стежки.

9.14 Прорезание петли ножом-вспарывателем

- > Чтобы при обработке коротких петель не прорезать по ошибке закрепки, вколите в оба конца петли булавки.
- > Прорезайте петлю с обоих концов к середине.

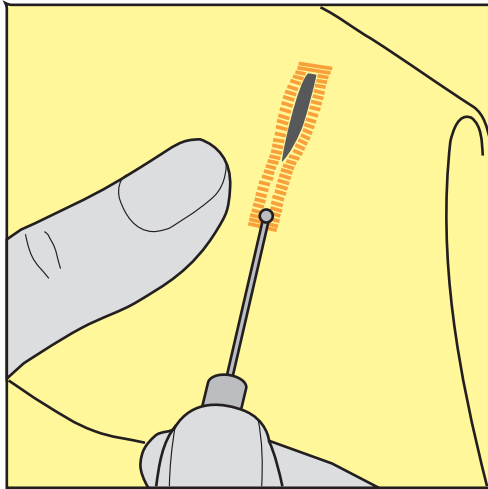

9.15 Прорезание петли просекателем для петель (специальная принадлежность)

- > Уложите петлю на подходящий деревянный брусок.

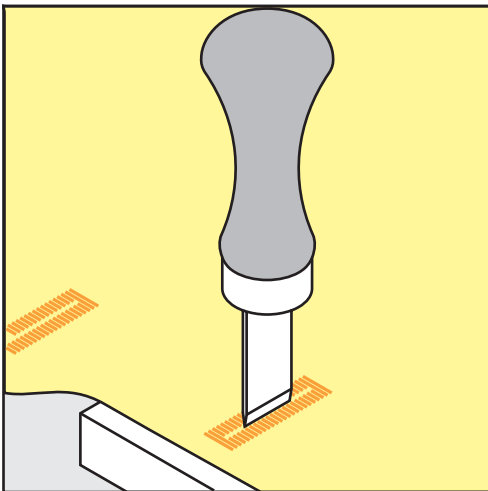

- > Установите просекатель для петель в середине петли.
- > Вдавите просекатель для петель рукой.

9.16 Пришивание пуговиц

С программой пришивания пуговиц можно пришивать пуговицы с 2 или 4 отверстиями, кнопки или пружинные защелки.

Рекомендуемая программа шитья: Программа пришивания пуговиц № 60

Рекомендуемая лапка: Лапка для пришивания пуговиц #18

Альтернативные лапки:

- Лапка для реверсных стежков #1
- Лапка для штопки #9
- Лапка для реверсного стежка с прозрачной подошвой #34

Настройка высоты ножки

Для пуговиц на плотных материалах увеличьте высоту ножки, т. е. расстояние между пуговицей и материалом.

Пуговицы на тонких материалах или пуговицы, предназначенные в качестве украшения, шейте без ножки.

ВНИМАНИЕ! Регулировка высоты ножки возможна только с лапкой для пришивания пуговиц #18.

- > Ослабьте винт на лапке для пришивания пуговиц.
- > Переместите вверх штырек.
- > Затяните винт.

Пришивание пуговиц

Предпосылка:

- Установите подходящую к плотности материала высоту ножки.
- Вставлена Лапка для пришивания пуговиц #18 или альтернативная лапка.
- Вставленная лапка выбрана на поверхности пользователя.
- Транспортёр опущен.



- > Нажмите кнопку «Петли».
- > Выберите Программа пришивания пуговиц № 60.
- > Вращайте маховик до тех пор, пока шпульная нитка не выйдет наверх.
- > **ВНИМАНИЕ! Программа пришивания пуговиц всегда начинается над левым отверстием пуговицы.**

Положите пуговицу на материал. Пуговицу и материал подтолкните под иглу так, чтобы игла прокалывала левое отверстие.

При пуговицах с 4-мя отверстиями сначала пришивайте передние отверстия, затем задние.

- > Опустите лапку.
- > Выполните маховиком первые стежки в левом отверстии.
- > Вращайте маховик до тех пор, пока игла не переместится на правое отверстие. При этом проверьте, попадает ли игла в правое отверстие. При необходимости установите ширину строчки верхней многофункциональной клавишей.
- > Удерживайте нитки и нажмите пусковую педаль.
 - Машина пришьет пуговицу и автоматически остановится.
- > Если пуговица должна держаться особенно крепко, запустите программу пришивания пуговиц еще раз.
- > Обрежьте нитки машиной. Альтернативно можно вытянуть ткань из швейной машины и обрезать нитки вручную. Потяните верхнюю нитку вниз и завяжите ее узлом с нижней ниткой.

9.17 Выполнение глазков



Для лучшей стабильности выполните глазок 2 раза. При необходимости настройте с помощью баланса.

Предпосылка:

- Лапка для реверсных стежков #1 или Открытая вышивальная лапка #20 вставлена.



- > Нажмите кнопку «Петли».
- > Выберите Глазки, выполняемые мелким зигзагом № 61 или Глазки, выполняемые прямым стежком № 62.
- > Чтобы изменить размер глазка, поверните «Многофункциональную клавишу вверх» или «Многофункциональную клавишу вниз».

10 Квилтинг

10.1 Обзор стежков для квилтинга



Образец строчки	Номер строчки	Наименование	Описание
	№ 1301	Стежки для квилтов, программа закрепления стежков	Для закрепления стежков в начале и конце шитья короткими стежками вперед.
	№ 1302	Стежки для квилтов, прямая строчка	Для машинного квилтинга прямой строчкой с длиной стежка 3 мм.
	№ 1303	Стежок для пэчворка/прямая строчка	Для стачивания частей пэчворка прямой строчкой с длиной стежка 2 мм.
	№ 1304 – № 1308	Ручной стежок для квилта	Для пришивания нитями из моноволокна как имитация ручного стежка.
	№ 1309 – № 1314	Парижский стежок	Для пришивания аппликаций и декоративных лент.
	№ 1317 – № 1327 № 1329 – № 1330	Декоративная стежка квилтов	Для квилта, Crazy Patchwork, отделки и украшения.
	№ 1315	Гладьевой валик	Для пришивания аппликаций.
	№ 1316	Потайная строчка (узкая)	Для невидимого пришивания аппликаций.

10.2 Программа закрепления строчки на квилтах

Предпосылка:

- Лапка для реверсных стежков #1 вставлена.
- > Нажмите кнопку «Стежки для квилтов».
- > Выберите Декоративная стежка квилтов № 1324.
- > Нажмите на пусковую педаль.
 - Машина автоматически шьет 6 стежков вперед в начале шитья.
- > Выполните шов нужной длины.



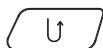

- > Нажмите кнопку «Шитье в обратном направлении».
- Машина автоматически шьет 6 стежков вперед и автоматически останавливается в конце программы закрепления строчки.

10.3 Шитье ручной стегальной строчки

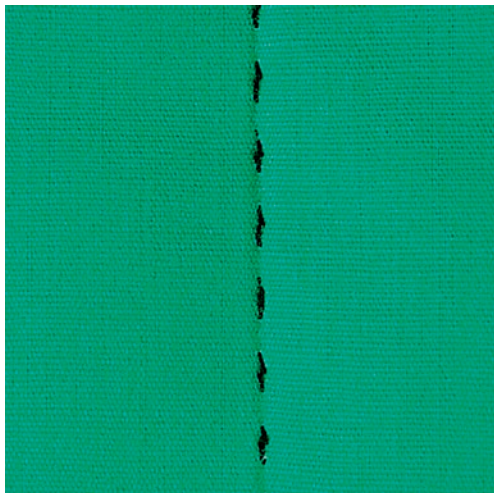

Ручные стежки для квилта подходят для всех тканей и швейных проектов, которые должны выглядеть, как изготовленные вручную. Рекомендуется в качестве верхней нитки использовать нитки из моноволокна, а в качестве нижней нитки для вышивания. Скорость должна быть невысокой во избежание разрыва нитки из моноволокна. При необходимости можно подогнать натяжение верхней нитки и баланс к швейному проекту и к выбранному стежку для квилтов.

Предпосылка:

- Лапка для реверсных стежков #1 вставлена.



- > Нажмите кнопку «Стежки для квилтов».
- > Выберите Ручной стежок для квилта № 1304 – № 1308.
- > При необходимости настройте натяжение верхней нитки и баланс в соответствии со швейным проектом и выбранным стежком для квилта.
- > Чтобы стартовать машину, нажмите пусковую педаль или кнопку «Пуск/Остановка».

10.4 Работы с квилтом, при которых материал направляется руками



Свободная машинная стежка и штопка основываются на одинаковом принципе свободного движения. При стежке извилистыми пунктирными линиями вся поверхность квилта покрывается простегивающими стежками. Отдельные простегивающие строчки прокладываются по извилистым, не пересекающимся друг с другом линиям.



- Чтобы облегчить передвижение ткани, используйте перчатки для квилтинга с резиновыми утолщениями.
- Для получения лучших результатов используйте Шпульный колпачок с высоким натяжением нитки (специальная принадлежность).
- Рекомендуется использовать приставной столик и коленный рычаг.
- Рекомендуется начинать стежку с середины и перемещать материал плавными кругообразными движениями во все стороны до получения нужного узора.

Предпосылка:

- Лицевая сторона квилта, объемная прокладка и подкладка должны быть надежно скреплены булавками или сметочными стежками.
- Транспортёр опущен.
- Лапка для штопки #9 вставлена.



- > Нажмите кнопку «Рабочие строчки».
- > Выберите Прямая строчка № 1.
- > При необходимости настройте натяжение верхней нитки.
- > Чтобы избежать смещения ткани, выберите нижнюю позицию иглы.
- > Чтобы стартовать машину, нажмите пусковую педаль или кнопку «Пуск/Остановка».
- > Чтобы передвигать ткань как в пальцах, придерживайте материал обеими руками вблизи от лапки. При этом следите за тем, чтобы игла не протыкала ткань несколько раз подряд в одном и том же месте.
- > Чтобы при стежке уголков добиться минимального расстояния между стежками, уменьшите скорость вышивания.
- > Если нитка лежит сверху, перемещайте ткань медленнее.
- > При образовании узелков на изнанке перемещайте ткань быстрее.

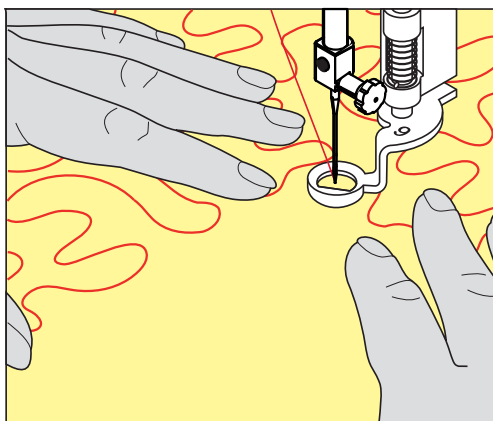

11 Регулятор стежков BERNINA (BSR)

Регулятор стежков BERNINA при свободной машинной стежке – швейной технике, становящейся все популярнее – выравнивает длину стежка, образуемую при свободном перемещении ткани. При свободной машинной стежке благодаря лапке BSR все стежки получаются равной длины и строчка очень равномерной.

Когда будет вставлена лапка BSR и опущен транспортер, на дисплее машины появится возможность выбора нужного режима. Лапку BSR можно использовать как с прямой строчкой, так и со строчкой зигзаг.

Лапка BSR реагирует на движение материала и при этом регулирует скорость машины до максимально допустимой. При этом следует учитывать: Чем быстрее перемещают материал, тем выше скорость машины.

Если материал передвигают слишком быстро, то зазвучит акустический сигнал. Звуковой сигнал можно включать или отключать на дисплее «BSR». Тон сигнала можно также включать или отключать в программе Setup.

11.1 Режим BSR-1

Функцией BSR можно управлять пусковой педалью или кнопкой «Start/Stop». Стартуйте режим BSR. На лапке загорится красный свет. При движении ткани машина ускоряется. Если ткань больше не перемещается, возможно закрепление строчки на месте без нажатия дополнительной кнопки. При работе с пусковой педалью или при использовании кнопки «Start/Stop» режим BSR 1 автоматически не отключается.

11.2 Режим BSR-2

Функцию BSR можно запустить пусковой педалью или кнопкой «Start/Stop». Машина стартует только тогда, когда нажата пусковая педаль или кнопка «Start/Stop» и одновременно движется ткань. Без движения ткани режим BSR 2 отключается примерно через 7 секунд. Красный индикатор гаснет (только при работе с кнопкой «Start/Stop»). При работе с пусковой педалью красный индикатор не гаснет.

11.3 Функция BSR с прямой строчкой № 1

Эта функция позволяет выполнять свободную машинную стежку прямыми стежками с заданной длиной до 4 мм. Установленная длина стежка остается постоянной независимо от перемещения материала под лапкой в пределах определенной скорости.

11.4 Функция BSR со строчкой зигзаг № 2

Строчка зигзаг применяется, например, для создания рисунков из ниток. При шитье зигзагом установленная длина стежка **не** сохраняется неизменной, но функция BSR упрощает работу.

11.5 Подготовка шитья для квилтинга

Установка лапки BSR

Предпосылка:

- Машина отключена.

ВНИМАНИЕ

Линза лапки BSR загрязнена

Машина не распознает лапку BSR.

- > Протрите линзу мягкой, слегка увлажненной тряпкой.

- > Замените лапку.
- > Вставьте кабель лапки BSR в гнездо для BSR (1).

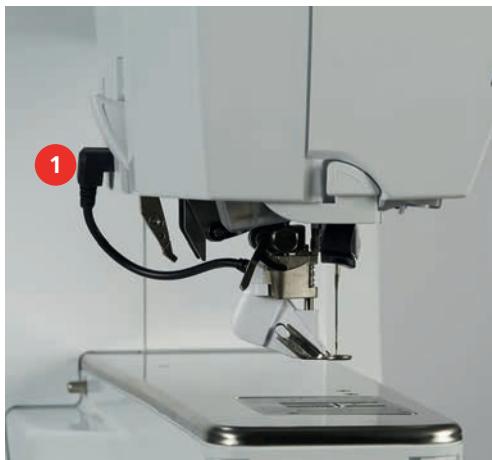

- > Включите машину.
 - Откроется дисплей BSR и активируется режим BSR1.

Замена подошвы лапки

ВНИМАНИЕ

Линза лапки BSR загрязнена

Машина не распознает лапку BSR.

- > Протрите линзу мягкой, слегка увлажненной тряпкой.

Стандартная длина стежка составляет 2 мм. При мелких фигурах и нанесении крапин рекомендуется укорачивать длину стежка на 1 – 1.5 мм.

- > Переведите иглу в верхнее положение.
- > Поднимите лапку BSR.
- > Выключите машину и отсоедините ее от сети.
- > Снимите лапку BSR с машины.
- > Сожмите оба прижимных рычажка на лапке BSR.

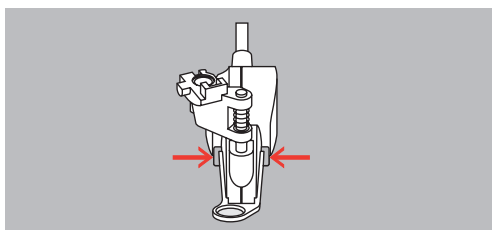

- > Вытяните подошву лапки вниз из направляющей.
- > Вдвиньте новую подошву лапки в направляющую вверх до упора.
- > Установите лапку BSR.

11.6 Использование режима BSR

Функцией BSR можно управлять пусковой педалью или кнопкой «Пуск/Остановка».

Старт пусковой педалью: Пусковую педаль во время стежки надо держать нажатой. Машина продолжает работать в режиме BSR1, пока не будет отпущена пусковая педаль, даже если материал не перемещается.

Если стежка в режиме BSR2 остановлена, машина прошивает в зависимости от позиции иглы один стежок и останавливается с верхней позицией иглы.

Предпосылка:

- Приставной столик установлен.
- Коленный рычаг установлен.
- > Опустите транспортер.
- > Установите нужный режим BSR.
- > Чтобы опустить лапку, повторно нажмите кнопку «Пуск/Остановка» или пусковую педаль.
- > Чтобы стартовать режим BSR, повторно нажмите кнопку «Пуск/Остановка» или повторно нажмите пусковую педаль и держите ее нажатой.
 - На лапке BSR загорается красный свет.
- > Чтобы регулировать скорость машины в режиме BSR, перемещайте ткань.
- > Чтобы остановить режим BSR, повторно нажмите кнопку «Пуск/Остановка» или отпустите пусковую педаль.
 - Режим BSR останавливается и красный свет на лапке гаснет.
- > Чтобы деактивировать режим BSR и выполнять стежку без автоматической длины стежка, нажмите кнопку «Режим BSR».



11.7 Закрепление начала и конца шва

Закрепление строчки в режиме BSR1 кнопкой «Start/Stop»

Предпосылка:

- Лапка BSR установлена и подключена к машине.
- Экран BSR открыт и режим BSR1 активен.
- > Опустите транспортер.
- > Опустите лапку.
- > Нажмите 2 раза кнопку «Игла вверх/вниз».
 - Нижняя нитка вытягивается вверх.
- > Удерживайте верхнюю и нижнюю нитки.
- > Нажмите кнопку «Пуск/Остановка».
 - Режим BSR стартует.
- > Выполните 5 – 6 закрепительных стежков.
- > Нажмите кнопку «Пуск/Остановка».
 - Режим BSR останавливается.
- > Обрежьте нитки.



12 Вышивание Му BERNINA

12.1 Обзор Вышивальный модуль



- | | | | |
|---|-------------------------------|---|---------------------------------|
| 1 | Вышивальная консоль | 3 | Направляющие линейки для машины |
| 2 | Сцепление для крепления пялец | 4 | Подключение к машине |

12.2 Прилагаемые принадлежности Вышивальный модуль

Обзор принадлежностей вышивального модуля







Рисунок	Название	Цель применения
	Каплевидная вышивальная лапка #26	Для вышивания, штопки и свободной машинной стежки.
	Большие овальные пяльцы	Для вышивания крупных мотивов вышивки или комбинаций образцов площадью до 145 x 255 мм (5,70 x 10,04 in). Вкл. шаблон для точного расположения материала.

Рисунок	Название	Цель применения
	<p>Пяльцы средних размеров</p>	<p>Для вышивания образцов вышивки средних размеров площадью до 100 x 130 мм (3,94 x 5,12 in).</p> <p>Вкл. шаблон для точного расположения материала.</p>
	<p>Малые пяльцы</p>	<p>Для вышивания небольших образцов вышивки площадью до 72 x 50 мм (2,83 x 1,97 in).</p> <p>Для вышивания на рукавной платформе закрытых швейных проектов, как например, рукава, штанины брюк или носки.</p> <p>Вкл. шаблон для точного расположения материала.</p>
	<p>Соединительный кабель с разъемами USB</p>	<p>Для передачи данных между компьютером и машиной.</p>
	<p>Комплект вышивальных игл</p>	<p>Для вышивания.</p>
	<p>Держатель вышивальных шаблонов</p>	<p>Для установки в пяльцах и снятия вышивального шаблона.</p>
	<p>Сетка для бобин</p>	<p>Для равномерной размотки ниток с катушки при гладких нитках, как например, нейлоновые, вискозные, шелковые или металлизированные нитки.</p>

12.3 Обзор поверхности пользователя

Обзор Функции и индикаторы



- | | |
|---------------------------------|------------------------------|
| 1 «Натяжение верхней нитки» | 5 «Выбор игольных пластинок» |
| 2 «Выбор игл» | 6 «Транспортер вверх/вниз» |
| 3 «Индикатор лапки/Выбор лапки» | 7 «Шпульные нитки» |
| 4 «Индикатор палец/Выбор палец» | |

Обзор Системные установки



- | | |
|--------------------------|------------------------|
| 1 «Home» | 5 «Помощь» |
| 2 «Программа Setup» | 6 «Режим eco» |
| 3 «Учебная программа» | 7 «Удаление установок» |
| 4 «Консультант по шитью» | |

Обзор Меню выбора Вышивание

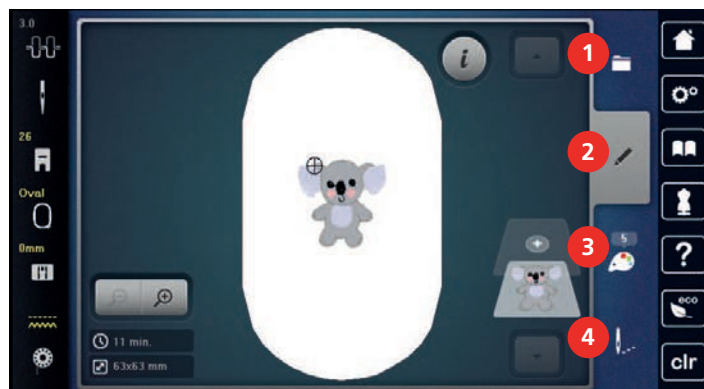

- | | | | |
|---|-------------|---|-----------------------|
| 1 | «Выбор» | 3 | «Информация о цветах» |
| 2 | «Обработка» | 4 | «Вышивание» |

12.4 Важная информация по вышиванию

Игольные нитки

Важным для вышивальных ниток является высокое качество (фирменная марка), чтобы исключить различные неполадки, обусловленные неравномерной толщиной или обрывом ниток.

Вышивки выглядят особенно эффектно, если в качестве игольной нитки используются лощеные, тонкие вышивальные нитки. Производители ниток предлагают широкий ассортимент цветных ниток.

- Лощеные полиэфирные нитки являются носкими, прочными на разрыв и цветостойкими нитками, пригодными для всех видов вышивания.
- Вискоза является тонким, подобным натуральному, волокном с шелковистым блеском, пригодным для изделий, не подвергающихся интенсивной носке.
- Металлизированные нитки являются тонкими и средней толщины блестящими нитками, используемыми для специальных эффектов в вышивках.
- При металлизированных нитках должен быть отключен автоматический нитеобрезатель нижней нитки, а также нельзя использовать другие нитеобрезатели, так как в противном случае нож может очень быстро придти в негодность.
- При использовании металлизированных ниток следует уменьшать скорость и натяжение игольной нитки.



Шпульные нитки

Обычно при вышивании используются черные или белые шпульные нитки. Если обе стороны должны выглядеть одинаково, рекомендуется использовать шпульные и игольные нитки одного цвета.

- Bobbin Fill - это особо мягкие и легкие полиэфирные нитки, подходящие для использования в качестве нижней нитки. Эти специальные нижние нитки обеспечивают равномерное натяжение нитки и оптимальное переплетение верхней и нижней ниток.
- Штопальные и вышивальные нитки - это тонкие мерсеризированные хлопчатобумажные нитки, подходящие для вышивания на хлопчатобумажном материале.



Выбор образца вышивки

Простые образцы вышивки с небольшим количеством стежков подходят для вышивания на тонких тканях. Плотно вышитые образцы, например, образцы вышивки с большим числом смены цвета и направления вышивания, подходят для более грубых и тяжелых тканей.

Выбор формата файла вышивания

Чтобы образцы вышивки можно было считать с вышивальной машины BERNINA, нужно, чтобы они были изготовлены с ПО по вышиванию BERNINA и экспортированы в файле .EXP. Помимо самого файла вышивания создаются дополнительно файлы .BMP и .INF. Файл .BMP делает возможным предварительный просмотр образца вышивки, а файл .INF содержит информацию о цветах ниток.
Указание: Если файл .INF отсутствует, то образец вышивки будет показан не с правильными, а лишь со стандартными цветами ниток. В этом случае можно вручную ввести цвета в обзоре цветов образца на машине.

Дополнительно с машины можно считывать следующие вышивальные форматы: .PES, .PEC, .XXX, .PCS, .JEF и .DST. BERNINA International AG не дает никакой гарантии, что вышивальный образец, не изготовленный или конвертированный с ПО по вышиванию BERNINA, будет правильно считан и вышит.

Пробная вышивка

Пробная вышивка должна всегда осуществляться на остатке оригинальной ткани и укрепляться используемыми позднее прокладками. Для пробной вышивки рекомендуется использовать те же цвета, нитки и иглы, которые затем будут применены в вышивальном проекте.

Размеры образцов вышивки

Образцы вышивки можно увеличивать или уменьшать на ПК с помощью ПО по вышиванию BERNINA (специальная принадлежность). Лучшие результаты получают при увеличении или уменьшении до 20 %.

Вышивание образцов сторонних поставщиков

BERNINA рекомендует загружать образцы вышивок любых форматов файла через бесплатную программу «ART-Link» на машину или на флеш-накопитель USB. С программой «ART-Link» можно быть уверенным в том, что образец вышивки считан и будет вышит правильно. «ART-Link» можно бесплатно загрузить с сайта www.bernina.com.

Подкладочные стежки

Подкладочные стежки образуют основу образца вышивки и обеспечивают устойчивость и сохранение формы поля вышивки. Кроме того, благодаря им верхний слой стежков образца не так глубоко утопает в петлях или в ворсе ткани.

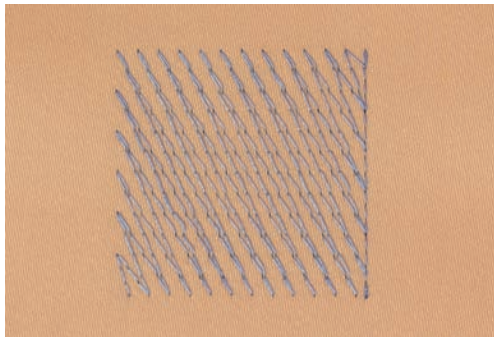

Гладьевая строчка или гладь

При гладьевом стежке игла попеременно втыкается в одну, а затем в противоположную сторону контура, так что нитки покрывают фигуру очень плотным зигзагом. Гладьевые стежки подходят для заполнения узких и небольших форм. Они не пригодны для заполнения больших поверхностей, так как длинные стежки являются слишком рыхлыми и не покрывают правильно материал. Существует опасность, что при слишком длинных стежках нитки будут провисать и тем самым нарушится узор вышивки.

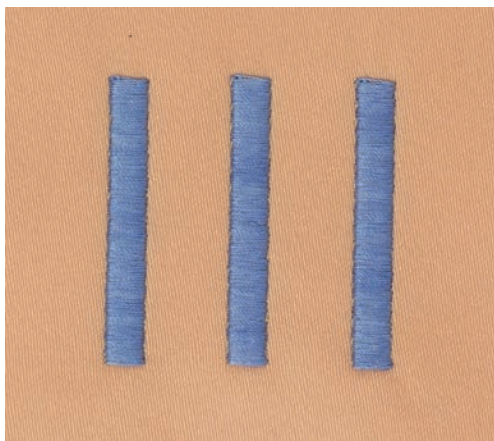

Простегивающие строчки

Большое количество коротких стежков одинаковой длины вышиваются смещенно по отношению друг к другу и образуют плотную поверхность заполнения.

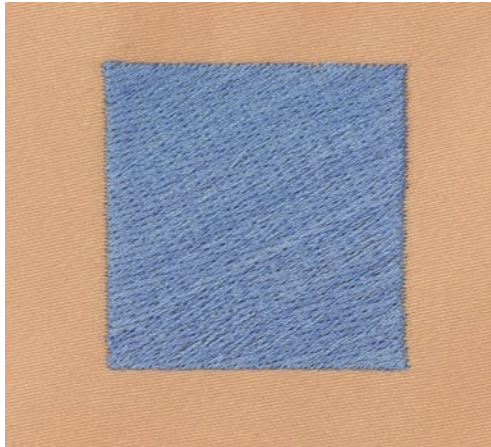

Соединительные стежки

Длинные стежки, используемые для того, чтобы перейти от одной части вышивального мотива к следующей. Перед соединительным стежком и после него выполняются закрепительные стежки. Соединительные стежки обрезаются.

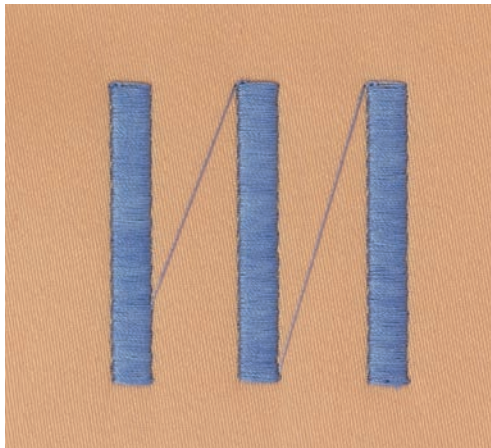

13 Подготовка к вышиванию

13.1 Присоединение вышивального модуля

ВНИМАНИЕ

Транспортировка вышивального модуля

Повреждения на соединении вышивального модуля и машины.

- > Перед перевозкой снимите вышивальный модуль с машины.

Предпосылка:

- Приставной столик не должен быть установлен.
- > Установите вышивальный модуль и машину на стабильной, ровной поверхности.
- > Убедитесь, что вышивальная консоль может беспрепятственно перемещаться.
- > Поднимите вышивальный модуль на левой стороне.
- > Осторожно вдвиньте вышивальный модуль слева вправо в соответствующие выемки машины (1).



- > Для снятия вышивального модуля поднимите его на левой стороне и осторожно вытяните влево.



13.2 Подготовка машины

Опускание транспортера

- > Нажмите кнопку «Транспортер вверх/вниз».



Выбор образца вышивки

Все образцы вышивки можно либо вышивать напрямую, либо изменять с помощью разных функций. Все образцы вышивки можно найти в конце инструкции по эксплуатации. Кроме того, можно загружать образцы вышивки из собственной ячейки памяти или с накопителя USB BERNINA.



- > Нажмите кнопку «Home».



- > Нажмите кнопку «Вышивание».
- > Выберите алфавит, образец вышивки или собственный образец вышивки из папки.

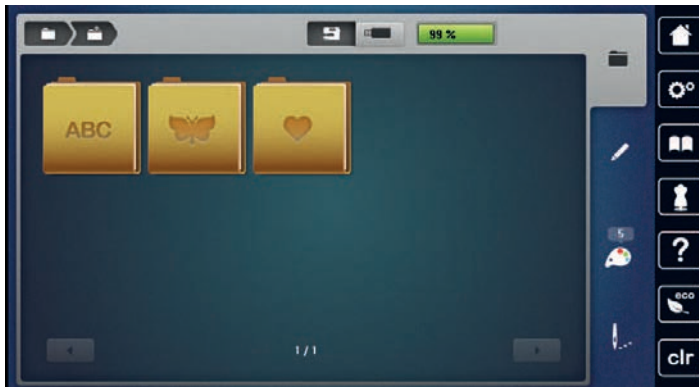

13.3 Вышивальная лапка

Установка вышивальной лапки

- > Поднимите иглу.
- > Поднимите лапку.
- > Выключите машину и отсоедините ее от сети.

- > Отожмите вверх рычажок крепления лапки.



- > Снимите лапку.
- > Вставьте вышивальную лапку снизу в держатель.
- > Отожмите вниз рычажок крепления лапки.

Выбор вышивальной лапки в интерфейсе пользователя

После установки соответствующей вышивальной лапки (вышивальная лапка #26, прилагаемая принадлежность) ее можно выбрать и сохранить на машине. Кроме этого, будут показаны альтернативные лапки, которые имеются в распоряжении для соответственного образца.

- > Включите машину.
- > Выберите образец вышивки.
- > Нажмите кнопку «Индикатор лапки/Выбор лапки».
- > Выберите вставленную вышивальную лапку.



13.4 Игла и игольная пластина

Установка вышивальной иглы



Иглы для вышивания типа 130/705 H-SUK имеют более крупное ушко, они слегка округлены. Они препятствуют износу нитки при использовании вязких комплексных и хлопчатобумажных вышивальных ниток. В зависимости от вышивальных ниток рекомендуются иглы № 70-SUK до № 90-SUK.

- > Переведите иглу в верхнее положение.
- > Выключите машину и отсоедините ее от сети.
- > Снимите вставленную лапку.

- > Ослабьте крепежный винт иглы серой торцевой отверткой.



- > Извлеките иглу.
- > Держите новую иглу лыской на колбе назад.
- > Вдвиньте иглу вверх до упора.
- > Затяните крепежный винт иглы серой торцевой отверткой.

Выбор вышивальной иглы в интерфейсе пользователя

После замены иглы можно проверить, можно ли использовать ее с выбранной игольной пластиной.



- > Нажмите кнопку «Выбор игл».
- > Выберите вставленную иглу.



- Если выбранная игла подходит к игольной пластине, можно начать вышивание.
- Если выбранная игла не подходит к игольной пластине, автоматически заблокируется старт машины.

Выбор типа и номера иглы

Практичная функция напоминания: Чтобы никакая информация не терялась, можно дополнительно сохранить на машине тип и номер иглы. Сохраненные тип и номер иглы можно таким образом проверить в любое время.



- > Нажмите кнопку «Выбор игл».

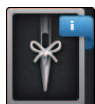

> Нажмите кнопку «Информация по иглам».



- > Выберите тип (1) вставленной иглы.
- > Выберите толщину (2) вставленной иглы.

Установка игольной пластины

На игольной пластине (для прямых стежков и CutWork, прилагаемая принадлежность) в области иглы есть маленькое отверстие. Благодаря этому оптимизируется затягивание стежка (завязывание узлом верхней и нижней ниток). Так получается более красивый рисунок строчки.

> Чтобы опустить транспортер, нажмите кнопку «Транспортер вверх/вниз».



- > Выключите машину и отсоедините ее от сети.
- > Удалите иглу.
- > Снимите лапку.
- > Отожмите вниз правую заднюю часть игольной пластины по маркировке так, чтобы она откинулась.



- > Снимите игольную пластину.
- > Уложите отверстия игольной пластины (Игольная пластина для прямых стежков и CutWork) над соответствующим направляющим стержнем и надавите вниз, чтобы пластина зафиксировалась.

Выбор игольной пластины в интерфейсе пользователя

После замены игольной пластины можно проверить, можно ли использовать ее с выбранной иглой.



- > Нажмите кнопку «Выбор игольных пластинок».
- > Выберите уже встроенную игольную пластину.



- Если выбранная игольная пластина окажется подходящей к игле, можно начинать процесс шитья.
- Если выбранная игольная пластина не подходит к игле, появится сообщение об ошибке и автоматически заблокируется старт машины.

Вытягивание нижней нитки вверх

Чтобы можно было вытянуть нижнюю нитку, нужно, машина должна быть готова к вышиванию. Нижнюю нитку можно вытянуть для завязывания узлом вручную в ходе одной операции. Если закрепительные строчки не нужны, рекомендуется отключить их в программе Setup.



- > Удерживайте верхнюю нитку.
- > Нажмите кнопку «Лапка вверх/вниз».
- Нижняя нитка автоматически вытягивается вверх.

13.5 Пяльцы

Обзор Выбор пялец



1 Выбор пялец

Выбор пялец

Лучший результат достигается, когда для образца вышивки выбирают минимально возможные пяльцы.

Пяльцы имеют предварительно заданный размер, который указывается.



Предпосылка:

- Образец вышивки выбран.
- > Нажмите кнопку «Индикатор пялец/Выбор пялец».
 - Машина автоматически выбирает оптимальные пяльцы для данного размера образца вышивки. Если заданных пялец нет, можно выбрать другие пяльцы. Если будут установлены не соответствующие выбранным пяльцы, установленные пяльцы считаются активными и соответственно будет подогнана область вышивания..
- > Выберите нужные пяльцы.

Обрываемый стабилизатор

Стабилизатор придает вышивальному проекту больше стабильности. Обрываемый стабилизатор подходит для всех тканых и не растягивающихся материалов. Можно применять 1 или 2 слоя. Стабилизаторы имеются в продаже с различной толщиной. На крупных вышитых поверхностях стабилизатор остается под вышивальными стежками. Стабилизатор закрепляется на изнанке распыляемым клеем. После вышивания выступающий стабилизатор осторожно обрывают.

Обрезаемый стабилизатор

Стабилизатор придает вышивальному проекту больше стабильности. Обрезаемый стабилизатор подходит для всех эластичных материалов. Можно применять 1 или 2 слоя. Стабилизаторы имеются в продаже с различной толщиной. На крупных вышитых поверхностях стабилизатор остается под вышивальными стежками. Стабилизатор закрепляется на изнанке распыляемым клеем. После вышивания выступающий стабилизатор осторожно обрезают.

Использование распылителя клея

Использование распыляемого клея рекомендуется для всех растяжимых и гладких тканей и для трикотажных изделий. Он предотвращает стягивание и перекашивание ткани. Аппликации благодаря распыляемому клею точно закрепляются. Распыляемый клей во избежание загрязнения нельзя использовать вблизи машины.

- > Нанесите распыляемый клей экономно на стабилизатор с расстояния 25 – 30 см (9 – 12 дюймов).
- > Прижмите ткань и обрызганный клеем стабилизатор друг к другу без образования складок.
- > Фиксируйте мелкие детали, как например карманы или воротники, на стабилизаторе.
- > Чтобы избежать неровностей, например на махровых тканях или ватине, не натягивайте детали, а распылите клей на стабилизатор и натяните его.
- > Закрепите детали, украшаемые вышивкой.
- > Удалите остатки клея до старта машины.

Использование крахмального спрея

Крахмальный спрей придает дополнительную жесткость тонким или рыхлым тканям. Под изнаночной стороной ткани нужно всегда применять дополнительный стабилизатор.

- > Распылите крахмальный состав на ткань.
- > Хорошо просушите ткань и при необходимости прогладьте ее утюгом.

Использование приклеиваемого стабилизатора

Приклеиваемые стабилизаторы имеются в продаже с различной толщиной. Рекомендуется использовать приклеиваемые стабилизаторы, которые можно легко отделить от ткани.

Приклеиваемые стабилизаторы подходят для всех тканей, склонных к растягиванию, например, таких эластичных тканей, как трикотаж или джерси.

- > Прикрепите приклеиваемый стабилизатор к изнаночной стороне ткани горячим утюгом.

Использование самоклеющегося стабилизатора

Самоклеющиеся стабилизаторы подходят для таких тканей, как джерси и шелк, а также для вышивальных проектов, которые не растягиваются в пяльцах.

- > Растяните стабилизатор в пяльцах бумажной стороной вверх.
- > Надрежьте бумагу ножницами и удалите ее из рамки.
- > Наложите материал на клейкую основу и прижмите его.
- > Удалите клейкие остатки перед стартом машины.

Использование водорастворимой пленки



При кружевных вышивках рекомендуется растягивать в пяльцах 1 – 3 слоя водорастворимой пленки. Так как образец вышивается не на ткани, вышивка остается на стабилизаторе. Образцы нужно обязательно соединить короткими стежками, так как в противном случае отдельные образцы распадутся.

Водорастворимые пленки подходят для легких тканей, через которые просвечиваются стабилизаторы из других материалов, а также для кружевных вышивок. Пленка легко удаляется после вышивания растворением в воде. Водорастворимый стабилизатор является защитой для материалов с высоким ворсом, предотвращающей повреждение петель, например, на махровых тканях. Это предотвращает провисание ниток и выглядывание отдельных петель.

- > Уложите стабилизатор на изнаночную сторону ткани.
- > Пленку при необходимости приклейте распыляемым клеем.
- > Лицевую сторону ворсовой ткани дополнительно укрепите подходящей прокладкой и при необходимости закрепите сметочными стежками.
- > Закрепите все слои вместе в пяльцах.
- > После вышивания растворите образец вышивки и разложите его для сушки на плоской поверхности.

Подготовка пялец

Пяльцы состоят из наружной и внутренней рамок. Каждая рамка имеет соответственный шаблон. Поле вышивания размечено квадратами с длиной стороны 1 см (0.39 дюйма). Средняя точка и угловые точки средних линий снабжены отверстиями. Нужные обозначения можно перенести на ткань.

- > Отметьте на материале среднюю точку вышиваемого образца водорастворимым карандашом.

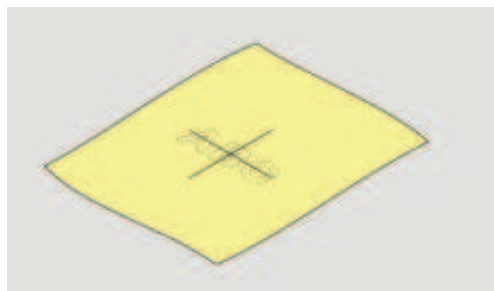

- > Ослабьте регулировочный винт на наружной рамке.
- > Выньте внутреннюю рамку.
- > Убедитесь, что маркировочные стрелки на обеих рамках совпали друг с другом.
- > Установите держатель шаблона.

- > Отпустите прижимные рычажки (1).

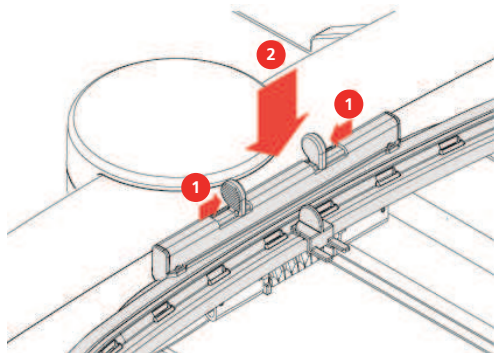

- > Чтобы снять пяльцы, сожмите прижимные рычажки устройства закрепления пялец.
- > Вытяните пяльцы.

Обзор Функции вышивания



- | | |
|--------------------------------|----------------------------------|
| 1 «Центрирование пялец к игле» | 4 «Решетка включена/отключена» |
| 2 «Перемещение пялец назад» | 5 «Середина образца вышивки» |
| 3 «Перемещение пялец влево» | 6 «Виртуальное позиционирование» |

Центрирование пялец к игле

Перемещение пялец облегчает заправку верхней нитки, если игла находится вблизи от пялец.



- > Нажмите кнопку «Индикатор пялец/Выбор пялец».



- > Нажмите кнопку «Центрирование пялец к игле».
- > Заправьте игольную нитку.



- > Чтобы вернуть пяльцы в предыдущее положение, нажмите кнопку «Пуск/Остановка».

Перемещение пялец назад

Чтобы легче было менять шпульную нитку, рекомендуется перед заправкой переместить пяльцы назад. Это облегчит доступ к крышке петлителей.



- > Нажмите кнопку «Индикатор пялец/Выбор пялец».



- > Нажмите кнопку «Перемещение палец назад».
- > Заправьте шпульную нитку. (См. стр. 47)



- > Чтобы вернуть пальцы в предыдущее положение, нажмите кнопку «Пуск/Остановка». При желании оттяните назад верхнюю нитку.

Перемещение вышивального модуля для режима шитья

Вышивальный модуль можно расположить так, чтобы можно было выполнять любые швейные проекты даже при закрытом вышивальном модуле.



- > Нажмите кнопку «Индикатор палец/Выбор палец».
- > Снимите пальцы.



- > Нажмите кнопку «Перемещение палец влево».



- > Нажмите кнопку «Home».



- > Нажмите кнопку «Режим шитья».

Решетка включена/отключена

Благодаря тому, что видны середина палец и разграфленные в клетку вспомогательные линии, можно лучше разместить образец вышивки.



- > Нажмите кнопку «Индикатор палец/Выбор палец».

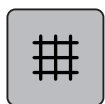

- > Чтобы показать на экране середину палец, нажмите кнопку «Решетка включена/отключена».
- > Чтобы показать разграфленные вспомогательные линии, повторно нажмите кнопку «Решетка включена/отключена».
- > Чтобы отключить изображение середины палец и разграфленных вспомогательных линий, повторно нажмите кнопку «Решетка включена/отключена».

Выбор середины образца вышивки

Пальцы перемещаются таким образом, что игла установится точно над средней точкой образца или над началом образца.



- > Нажмите кнопку «Индикатор палец/Выбор палец».



- > Чтобы расположить пальцы таким образом, чтобы игла находилась точно над серединой образца вышивки, нажмите кнопку «Середина образца вышивки».
- > Чтобы расположить пальцы таким образом, чтобы игла находилась точно над началом образца, повторно нажмите кнопку «Середина образца вышивки».

14 Программа Setup

14.1 Изменение установок вышивания в программе Setup

Дальнейшая информация по данной теме (См. стр. 55).

15 Креативное вышивание

15.1 Обзор Вышивание

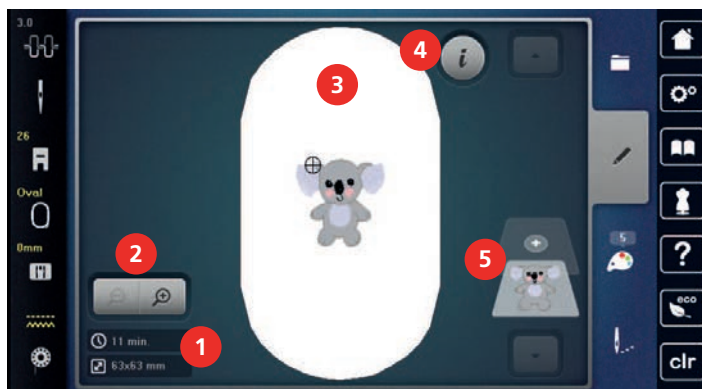

- | | | | |
|---|--|---|------------------------|
| 1 | Время вышивания/Размеры образца вышивки | 4 | «i-диалог» |
| 2 | Увеличение, уменьшение и перемещение изображения образца вышивки | 5 | Уровни образца вышивки |
| 3 | Поверхность вышивания | | |

15.2 Выбор и замена образца вышивки



- > Нажмите кнопку «Выбор».



- > Нажмите кнопку «Загрузка образца вышивки».
- > Выберите новый образец вышивки.

15.3 Контроль времени вышивания и размеров образца вышивки

В меню выбора «Обработка»слева (1) будет указано ориентировочное время вышивания в минутах, а также ширина и высота образца вышивки в миллиметрах.

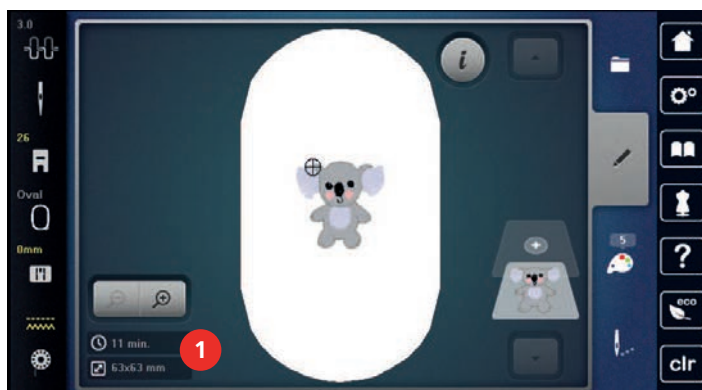

15.4 Регулятор скорости

Регулятором скорости можно плавно регулировать скорость.

- > Перемещайте регулятор скорости влево, чтобы уменьшить скорость.
- > Перемещайте регулятор скорости вправо, чтобы увеличить скорость.

15.5 Обработка образца вышивки

Обзор Обработка образца вышивки



- | | | | |
|---|-------------------------------------|----|--|
| 1 | «Перемещение изображения» | 9 | «Зеркальное отображение влево/вправо» |
| 2 | «Перемещение образца» | 10 | «Зеркальное отображение вверх/вниз» |
| 3 | «Уменьшение изображения» | 11 | «Удвоение» |
| 4 | «Увеличение изображения» | 12 | «Удаление» |
| 5 | «Перемещение образца» | 13 | «Контроль размеров образца вышивки» |
| 6 | «Вращение образца вышивки» | 14 | «Группирование образцов вышивки» |
| 7 | «Изменение размера образца вышивки» | 15 | «Изменение последовательности комбинации образцов вышивки» |
| 8 | «Точное расположение» | 16 | «Изменение вида стежка/плотности стежка» |

Увеличение изображения образца вышивки

Изображение образца вышивки можно увеличивать. Кроме этого, можно изменять изображение без или с изменением позиции вышивки.

- > Выберите образец вышивки.
- > Чтобы обработать изображение образца вышивки, нажмите кнопку «Увеличение изображения».
- > Чтобы увеличивать изображение образца вышивки пошагово, нажмите кнопку «Увеличение изображения» 1 - 4 раза.
- > Чтобы вернуться в режим обработки, нажмите кнопку «Уменьшение изображения» 1 - 4 раза.



Уменьшение изображения образца вышивки

Изображение образца вышивки можно уменьшать. Кроме этого, можно изменять изображение без или с изменением позиции вышивки.

- > Выберите образец вышивки.
- > Чтобы обработать изображение образца вышивки, нажмите кнопку «Увеличение изображения».
- > Чтобы уменьшать изображение образца вышивки пошагово, нажмите кнопку «Уменьшение изображения» 1 – 4 раза.



Перемещение изображения образца вышивки

Изображение образца вышивки можно перемещать. Кроме этого, можно изменять изображение без или с изменением позиции вышивки.

- > Выберите образец вышивки.
-  > Чтобы активировать кнопку «Перемещение изображения», нажмите кнопку «Увеличение изображения».
 - Кнопка «Перемещение изображения» активна (темно-серая).
- > Переместите изображение вышивального образца.
 - Позиция вышивки не изменится.
-  > Чтобы вернуться в режим обработки, нажмите кнопку «Уменьшение изображения».

Перемещение образца вышивки в увеличенном изображении

Изображение образца вышивки можно перемещать. Кроме этого, можно изменять изображение без или с изменением позиции вышивки.

- > Выберите образец вышивки.
-  > Чтобы показать поле «Перемещение образца», нажмите кнопку «Увеличение изображения».
-  > Нажмите кнопку «Перемещение образца вышивки».
 - Клавиша станет темно-серой.
- > Переместите изображение вышивального образца.
 - Позиция вышивки изменяется.
-  > Чтобы вернуться в режим обработки, нажмите кнопку «Уменьшение изображения».

Перемещение образца вышивки

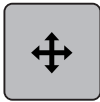
- > Выберите образец вышивки.
-  > Нажмите кнопку «i-диалог».
-  > Нажмите кнопку «Перемещение образца вышивки».
 - > Чтобы переместить образец вышивки в поперечном направлении (горизонтально) шагами в 1/10 мм, вращайте «Многофункциональную клавишу вверх».
 - > Чтобы переместить образец вышивки в продольном направлении (вертикально) шагами 1/10 мм, вращайте клавишу «Многофункциональную клавишу вниз» или нажмите на образец вышивки, держите его нажатым и свободно перемещайте.
 - Перемещение будет показано в желтых рамках.



-  > Нажмите кнопку «Середина образца вышивки».
 - Образец вышивки перемещается в середину пялец.

Вращение образца вышивки



- > Выберите образец вышивки.
- > Нажмите кнопку «i-диалог».

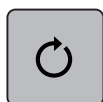

- > Нажмите кнопку «Вращение образца вышивки».
- > Чтобы повернуть образец вышивки по часовой стрелке, вращайте клавишу «Многофункциональную клавишу вверх» или «Многофункциональную клавишу вниз» вправо.
- > Чтобы повернуть образец вышивки против часовой стрелки, вращайте «Многофункциональную клавишу вверх» или «Многофункциональную клавишу вниз» влево.



- > Чтобы поворачивать образец вышивки шагами в 90°, нажмите кнопку «Поворот образца вышивки +90°».

Пропорциональное изменение размеров образца вышивки



Для получения совершенного качества вышивки рекомендуется изменять размеры образца вышивки максимально на 20 %.

Если нужно изменить размеры образца вышивки более чем на 20 %, необходимо подогнать образец в отдельном ПО по вышиванию и заново загрузить его на машину.



- > Выберите образец вышивки.
- > Нажмите кнопку «i-диалог».



- > Нажмите кнопку «Изменение размера образца вышивки».



- > Если кнопка «Сохранение пропорций» не обрамлена белым цветом, нажмите кнопку «Сохранение пропорций».
- «Сохранение пропорций» обрамлена белым цветом.



- > Чтобы увеличить образец вышивки, вращайте «Многофункциональную клавишу вверх/вниз» вправо.
- > Чтобы уменьшить образец вышивки, вращайте «Многофункциональную клавишу вверх/вниз» влево.

Непропорциональное изменение размера образца вышивки



Для получения совершенного качества вышивки рекомендуется изменять размеры образца вышивки максимально на 20 %.

Если нужно изменить размеры образца вышивки более чем на 20 %, необходимо подогнать образец в отдельном ПО по вышиванию и заново загрузить его на машину.



- > Выберите образец вышивки.
- > Нажмите кнопку «i-диалог».



- > Нажмите кнопку «Изменение размера образца вышивки».



- > Если кнопка «Сохранение пропорций» обрамлена белым цветом, нажмите кнопку «Сохранение пропорций».
- «Сохранение пропорций» не обрамлена белым цветом.



- > Чтобы сделать образец вышивки шире, вращайте «Многофункциональную клавишу вверх» вправо.
- > Чтобы сделать образец вышивки уже, вращайте «Многофункциональную клавишу вверх» влево.
- > Чтобы сделать образец вышивки длиннее, вращайте «Многофункциональную клавишу вниз» вправо.
- > Чтобы сделать образец вышивки короче, вращайте «Многофункциональную клавишу вниз» влево.

Зеркальный поворот образца вышивки

Образцы вышивки можно зеркально поворачивать как вертикально, так и горизонтально.



- > Выберите образец вышивки.
- > Нажмите кнопку «i-диалог».



- > Чтобы зеркально отобразить образец вышивки горизонтально, нажмите кнопку «Зеркальное отображение влево/вправо».



- > Чтобы зеркально отобразить образец вышивки вертикально, нажмите кнопку «Зеркальное отображение вверх/вниз».

Изменение вида стежка

Если сатиновые стежки слишком длинные, можно превратить их в строчечные швы.

- > Выберите образец вышивки.
- > Нажмите кнопку «i-диалог».



- > Нажмите кнопку «Изменение вида стежка/плотности стежка».



- > Чтобы перевести гладьевой стежок в простегивающий, нажмите выключатель в верхней части дисплея (1).
- > Установите длину стежка (2).

Изменение плотности вышивального стежка

Если сатиновые стежки вышиты слишком плотно, можно изменить плотность вышивания.

- > Выберите образец вышивки.
- > Нажмите кнопку «i-диалог».



- > Нажмите кнопку «Изменение вида стежка/плотности стежка».



- > Установите плотность вышивального стежка (1).

Контроль размера и позиции образца вышивки

Можно проверить, подходит ли образец вышивки к подобранной позиции ткани. К точкам, расположенным вне пялец, пальцы не переместятся.

- > Выберите образец вышивки.
- > Нажмите кнопку «i-диалог».



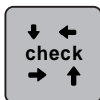

- > Нажмите кнопку «Контроль размеров образца вышивки».
 - Пальцы перемещаются до тех пор, пока игла не окажется в позиции, изображенной на дисплее.

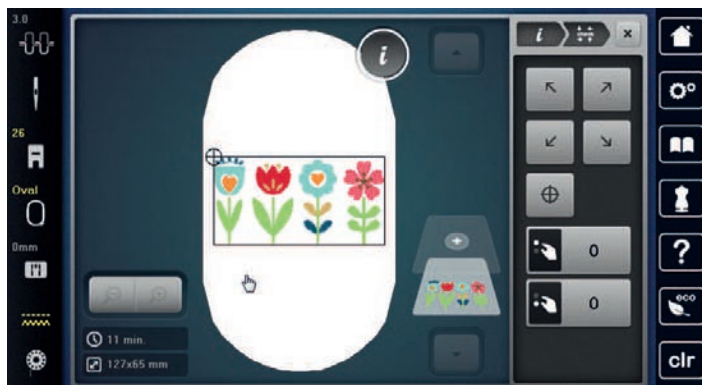

- > Чтобы выбрать нужный угол образца вышивки, нажмите соответствующую стрелку.
 - Пальцы перемещаются до тех пор, пока игла не окажется в позиции, изображенной на дисплее. Если образец вышивки все еще неверно расположен, можно изменить его позицию «Многофункциональной клавишей вверх/вниз» и заново проверить все позиции образца вышивки.



- > Чтобы перевести иглу в середину образца вышивки, нажмите кнопку «Середина образца вышивки».
- > Чтобы переместить образец вышивки горизонтально, вращайте «Многофункциональную клавишу вверх».
- > Чтобы переместить образец вышивки вертикально, вращайте «Многофункциональную клавишу вниз».

Удаление образца вышивки

Активный образец вышивки удаляется.



- > Выберите образец вышивки.
- > Нажмите кнопку «i-диалог».



- > Нажмите кнопку «Удаление».

Изменение последовательности комбинации образцов вышивки

Последовательность образцов вышивки в комбинации образцов можно изменять.

Предпосылка:

- Комбинация образцов вышивки составлена или образец не сгруппирован.



- > Нажмите кнопку «i-диалог».



- > Нажмите кнопку «Изменение последовательности комбинации образцов вышивки».
- > Выберите нужный образец вышивки и переместите его в соответствующую позицию.

Группирование образцов вышивки

Образцы вышивки можно добавлять к группе или удалять из нее. Сгруппированные образцы вышивки можно обрабатывать как один образец.

Последовательность образцов вышивки в комбинации образцов можно изменять. (См. стр. 153)

Если образец вышивки был разгруппирован, то есть был разбит на разные элементы или цвета, то при новом группировании цвета уже не будут совпадать. При алфавитах сначала нужно установить длину соединительных стежков в программе Setup на 1. Тогда разгруппирование будет функционировать для всех букв.

- > Создайте комбинацию образцов вышивки.
- > Выберите образец вышивки (1) в комбинации образцов.



- > Нажмите кнопку «i-диалог».



- > Нажмите кнопку «Группирование образцов вышивки».



- > Нажмите кнопку «Группирование».
- Образец вышивки будет добавлен к группе образцов над выбранным образцом вышивки.
- > Выберите группу образцов вышивки.

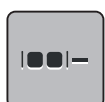

- > Нажмите кнопку «Отмена группирования».
- Группирование будет отменено.

или

- > Создайте комбинацию образцов вышивки.
- > Выберите все образцы вышивки (2).

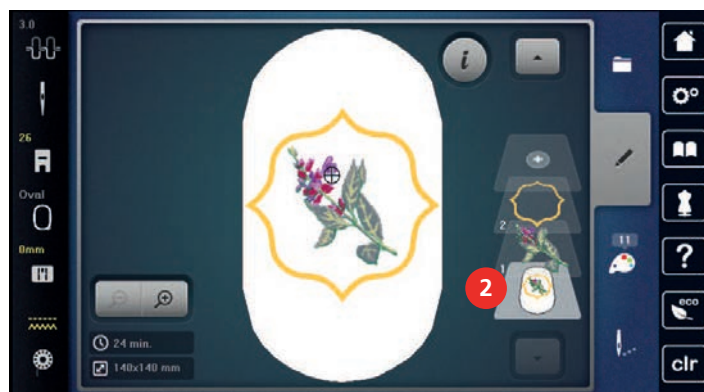



- > Нажмите кнопку «i-диалог».



- > Нажмите кнопку «Группирование».
 - Все образцы вышивки будут добавлены к группе образцов.
- > Выберите группу образцов вышивки.



- > Нажмите кнопку «Отмена группирования».
 - Группирование будет отменено.

15.6 Точное расположение мотива

Позиционирование по растровым точкам

С помощью этой функции можно простым способом точно расположить образцы вышивки на ткани. Позиционные точки можно разместить на решетке.

Предпосылка:

- Две любые точки образца вышивки маркируются мелом или водорастворимым карандашом на ткани. Место, где должен располагаться образец вышивки, четко видно.

- > Выберите образец вышивки.
- > Нажмите кнопку «i-диалог».



- > Нажмите кнопку «Точное расположение».

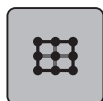

- > Нажмите кнопку «Позиционирование по растровым точкам».
 - На образце вышивки появляется решетка с девятью различными позиционными точками.



- > Чтобы не изменять размеры образца вышивки при позиционировании точек, нажмите кнопку «Сохранение размеров образца вышивки».
- > Выберите нужную позиционную точку, на которой должен быть расположен образец вышивки.
 - Точка меняет цвет.

- > Чтобы расположить иглу над соответственной маркировкой на ткани, вращайте «Многофункциональную клавишу вверх» или «Многофункциональную клавишу вниз» влево или вправо.



- > Чтобы подтвердить измененную позицию, нажмите кнопку «Сохранение позиции».
 - Точка изменит цвет и будет зафиксирована.
- > Выберите вторую позиционную точку образца вышивки.

- > Чтобы расположить иглу над соответственной маркировкой на ткани, вращайте «Многофункциональную клавишу вверх» или «Многофункциональную клавишу вниз» влево или вправо.

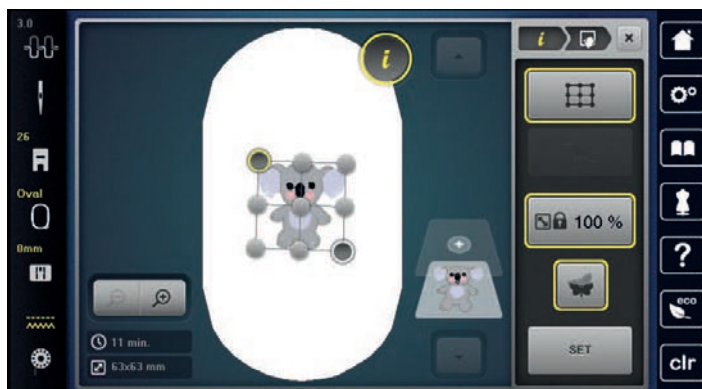

- > Чтобы подтвердить измененную позицию, нажмите кнопку «Сохранение позиции».
 - Точка изменит цвет и будет зафиксирована. Образец вышивки будет соответственно подогнан.
- > Чтобы вернуть изменения к базовым установкам, нажмите кнопку «Отмена точного расположения».



Свободное расположение точек

С помощью этой функции можно простым способом точно расположить образцы вышивки на ткани. Точки можно свободно разместить в пределах образца.

Предпосылка:

- Две любые точки образца вышивки маркируются мелом или водорастворимым карандашом на ткани. Место, где должен располагаться образец вышивки, четко видно.

- > Выберите образец вышивки.
- > Нажмите кнопку «i-диалог».



- > Нажмите кнопку «Точное расположение».



- > Нажмите кнопку «Свободное расположение точек».



- > Чтобы не изменять размеры образца вышивки при позиционировании точек, нажмите кнопку «Сохранение размеров образца вышивки».



- > Поставьте нужную точку в пределах образца вышивки.
 - Точка позиционирования будет показана.
- > Чтобы расположить иглу над соответственной маркировкой на ткани, вращайте «Многофункциональную клавишу вверх» или «Многофункциональную клавишу вниз» влево или вправо.

- > Чтобы подтвердить измененную позицию, нажмите кнопку «Сохранение позиции».
 - Точка изменит цвет и будет зафиксирована.



- > Выберите вторую позиционную точку образца вышивки.

- > Чтобы расположить иглу над соответственной маркировкой на ткани, вращайте «Многофункциональную клавишу вверх» или «Многофункциональную клавишу вниз» влево или вправо.



- > Чтобы подтвердить измененную позицию, нажмите кнопку «Сохранение позиции».
 - Точка изменит цвет и будет зафиксирована. Образец вышивки будет соответственно подогнан.
- > Чтобы вернуть изменения к базовым установкам, нажмите кнопку «Отмена точного расположения».



15.7 Комбинирование образцов вышивки

Комбинирование образцов вышивки

В режиме комбинирования можно комбинировать несколько образцов вышивки.

- > Выберите образец вышивки.
- > Нажмите кнопку «Добавление образца вышивки».



- > Выберите следующий образец вышивки.

Удаление отдельного образца вышивки

Предпосылка:

- Комбинация образцов вышивки составлена.
- > Нажмите на нужный образец вышивки в области образцов (1), держите его нажатым и перемещайте наружу.
 - Откроется новое окно.



- ✓ > Чтобы удалить выбранный образец вышивки, нажмите кнопку «Подтвердить».

Копирование образца вышивки

- > Выберите образец вышивки.
- > Нажмите кнопку «i-диалог».



- > Нажмите кнопку «Удвоение».
- Образец вышивки (1) будет скопирован (2).

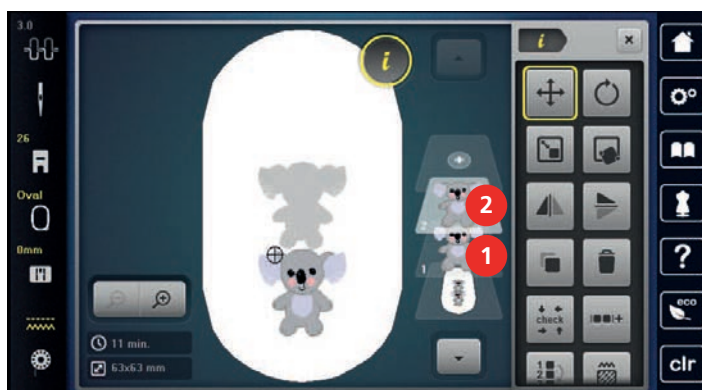

Копирование комбинации

Если комбинация дублируется, уже нельзя выбирать отдельные вышивальные образцы.

- > Выберите образец вышивки.
- > Нажмите кнопку «Добавление образца вышивки».
- > Выберите следующий образец вышивки.



> Выберите комбинацию (1).

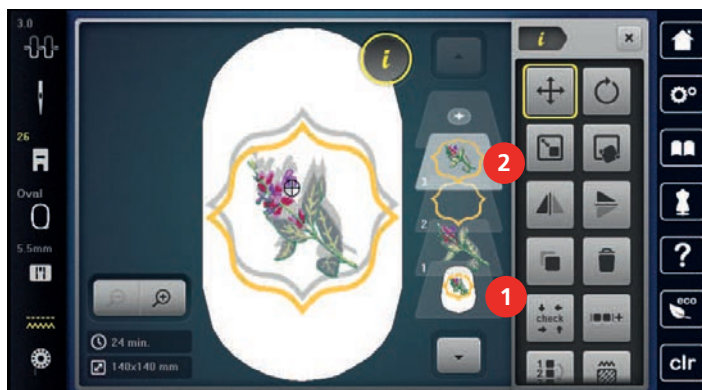

> Нажмите кнопку «i-диалог».



> Нажмите кнопку «Удвоение».
– Комбинация будет скопирована (2).

15.8 Создание надписи

Обзор вышивальных алфавитов

Образец вышивки	Наименование
ABC	Swiss Block
<i>ABC</i>	Anniversary
<i>ABC</i>	Curly
ABC	Drifter
ABC	Childs Play
АБВ	Russian Textbook

Создание слов/предложений





Надпись всегда вышивается одним цветом. Чтобы вышить отдельные буквы или слова другим цветом, нужно выбрать каждую букву или каждое слово по отдельности и расположить их в области вышивания.





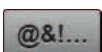

Надпись можно располагать в пределах пялец как угодно. Если образец вышивки будет расположен вне пялец, пальцы на дисплее будут показаны в красной рамке. С помощью выбора пялец можно проверить, можно ли вышить образец с другими пяльцами. Если надпись не уместается в пяльцах, можно, например, скомбинировать отдельные слова друг с другом и расположить их друг под другом, что показано на следующем примере.





> Выберите «Алфавиты».
> Выберите шрифт.
> Введите текст «Made to».

-  > Чтобы использовать заглавные буквы, нажмите кнопку «Заглавные буквы» (стандартная установка).
-  > Чтобы использовать строчные буквы, нажмите кнопку «Строчные буквы».
-  > Чтобы использовать числа и математические символы, нажмите кнопку «Цифры и математические символы».
-  > Чтобы использовать специальные символы, нажмите кнопку «Служебные символы».

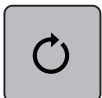

-  > Чтобы полностью удалить введенный текст, нажмите на текстовое поле над клавиатурой.
-  > Чтобы удалить отдельные буквы введенного текста, нажмите кнопку «Удаление».
-  > Чтобы перенять текст, нажмите кнопку «Подтвердить».
-  > Нажмите кнопку «Индикатор палец/Выбор палец».
-  > Выберите пальцы.
-  > Чтобы вернуться в режим обработки, повторно нажмите кнопку «Индикатор палец/Выбор палец».

Обработка слов/предложений

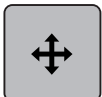
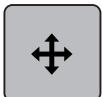
-  > Нажмите кнопку «i-диалог».
-  > Чтобы повернуть образец вышивки, нажмите кнопку «Вращение образца вышивки» и установите угол поворота многофункциональными клавишами.
-  > Чтобы повернуть текст на 90°, нажмите кнопку «Поворот образца вышивки +90°».
-  > Чтобы вернуться к «i-Dialog», нажмите «i» (1) в навигации процесса.
-  > Чтобы переместить образец вышивки, нажмите кнопку «Перемещение образца вышивки» и установите перемещение многофункциональными клавишами.
-  > Чтобы переместить образец вышивки горизонтально, вращайте «Многофункциональную клавишу вверх».

- > Чтобы переместить образец вышивки вертикально, вращайте «Многофункциональную клавишу вниз».

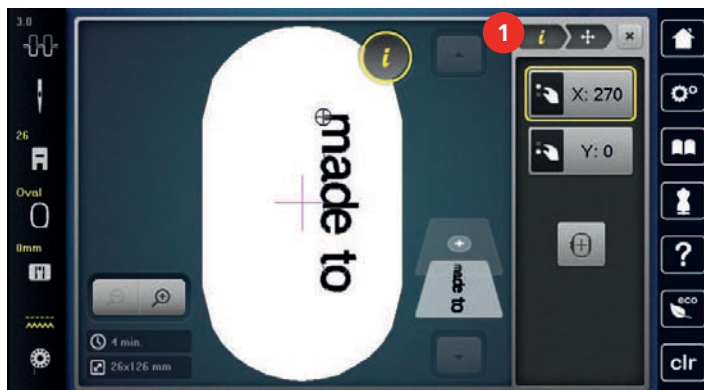

- > Нажмите кнопку «Добавление образца вышивки».
- > Задайте текст и поверните его.



- > Нажмите кнопку «Индикатор пялец/Выбор пялец».

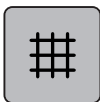

- > Чтобы можно было точнее расположить строчки текста, нажмите кнопку «Решетка включена/отключена».



15.9 Смена цвета образца вышивки

Обзор Изменение цветов

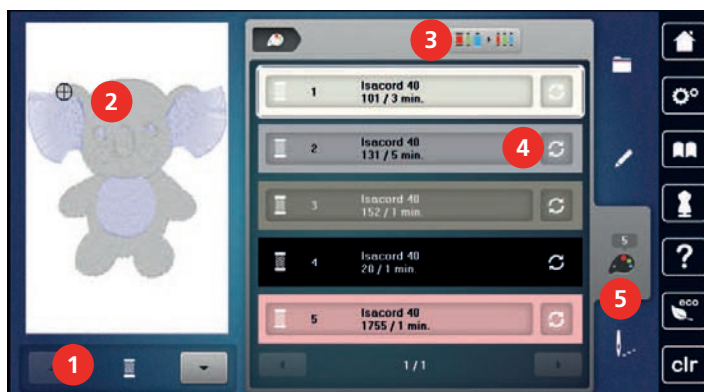

- | | | | |
|---|---|---|--------------------------------|
| 1 | «Индикатор цвета» | 4 | «Изменение цвета/изготовителя» |
| 2 | Предварительный просмотр выбранных цветов | 5 | «Информация о цветах» |
| 3 | «Указание марки ниток» | | |

Изменение цветов



- > Выберите образец вышивки.
- > Нажмите кнопку «Информация о цветах».

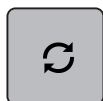

- > Чтобы изменить цвет, нажмите кнопку «Изменение цвета/изготовителя» рядом с цветом, который нужно изменить.
- > Чтобы просмотреть другие цвета, проведите по дисплею вверх или вниз.



- > Чтобы выбрать цвет заданием номера цвета, нажмите кнопку «Выбор цвета заданием номера».
- > Введите номер нужного цвета.
 - Цветовая балка будет показана слева.
- > Чтобы подтвердить выбор цвета, нажмите на цветовую балку на левой стороне.

Изменение марки ниток



- > Выберите образец вышивки.
- > Нажмите кнопку «Информация о цветах».

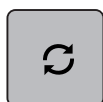

- > Нажмите кнопку «Изменение цвета/изготовителя».
- > Чтобы просмотреть другие марки ниток, прокрутите влево и вправо.



- > Нажмите кнопку «Указание марки ниток».
- Все цвета ниток выбранного образца вышивки изменятся в выбранную марку ниток.

15.10 Вышивание образца

Обзор меню вышивания

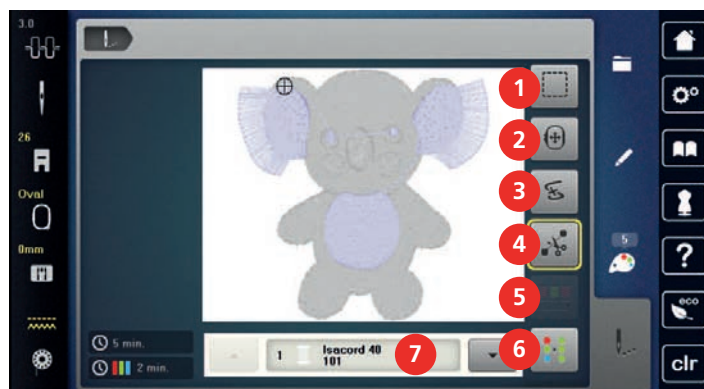

- | | | | |
|---|---|---|--|
| 1 | «Сметывание» | 5 | «Уменьшение смены цветов» |
| 2 | «Перемещение пялец» | 6 | «Включение/отключение многоцветного образца вышивки» |
| 3 | «Контроль последовательности вышивания» | 7 | «Индикатор цвета» |
| 4 | «Обрезка соединительных стежков» | | |

Добавление сметочных стежков

Сметочные стежки можно вышить вдоль образца вышивки. Это придаст ткани и стабилизатору дополнительную связь.



- > Выберите образец вышивки.
- > Нажмите кнопку «Вышивание».



- > Чтобы прошить сметочные стежки вдоль образца вышивки, нажмите кнопку «Сметывание».
- > Чтобы отключить сметочные стежки, повторно нажмите кнопку «Сметывание».

Перемещение пялец

Если образец вышивки настолько велик, что необходимо повторное растягивание в пяльцах, можно еще раз переместить образец вышивки.



- > Выберите образец вышивки.
- > Нажмите кнопку «Вышивание».



- > Нажмите кнопку «Перемещение пялец».
- > Чтобы переместить пяльцы горизонтально, вращайте «Многофункциональную клавишу вверх».
- > Чтобы переместить пяльцы вертикально, вращайте «Многофункциональную клавишу вниз».



- > Чтобы перенять установки, нажмите кнопку «Вышивание» в навигации процесса.

Контроль последовательности вышивания при обрыве нитки

Если нитка рвется, можно заново расположить иглу в образце вышивки с помощью функции контроля последовательности вышивания.

- > Выберите образец вышивки.
- > Нажмите кнопку «Вышивание».



- > Нажмите кнопку «Контроль последовательности вышивания».
 - В левой части дисплея будет показан компактный вид образца вышивки. На правой стороне образец вышивки представлен в увеличенном виде.



- > Выберите нужную позицию в компактном изображении.
- > Чтобы перемещать пальцы стежок за стежком, вращайте «Многофункциональную клавишу вверх».
- > Чтобы перемещать пальцы крупными шагами, вращайте «Многофункциональную клавишу вниз».
 - Количество желтых кнопок указывает на число стежков последовательности вышивания.



- > Чтобы выбрать нужный стежок вводом номера, нажмите кнопку «Позиция стежка вводом номера».

Обрезание соединительных стежков

Функция активна по умолчанию, и стежки перехода автоматически обрезаются. Если деактивировать функцию, нужно будет обрезать стежки перехода вручную.

- > Выберите образец вышивки.
- > Нажмите кнопку «Вышивание».



- > Чтобы отключить функцию, нажмите желтую кнопку «Обрезка соединительных стежков».
- > Чтобы включить функцию, повторно нажмите желтую кнопку «Обрезка соединительных стежков».



Уменьшение смены цветов

Если образцы вышивки находят друг на друга, смену цветов уменьшить **нельзя**.

- > Выберите образец вышивки.
- > Нажмите кнопку «Вышивание».



- > Нажмите кнопку «Уменьшение смены цветов».
 - Идентичные цвета образца вышивки будут объединены в один цвет.



Включение/отключение многоцветного образца вышивки

Многоцветные образцы вышивки можно также вышить одним цветом.

- > Выберите образец вышивки.

15.12 Управление образцом вышивки

Обзор Управление образцом вышивки

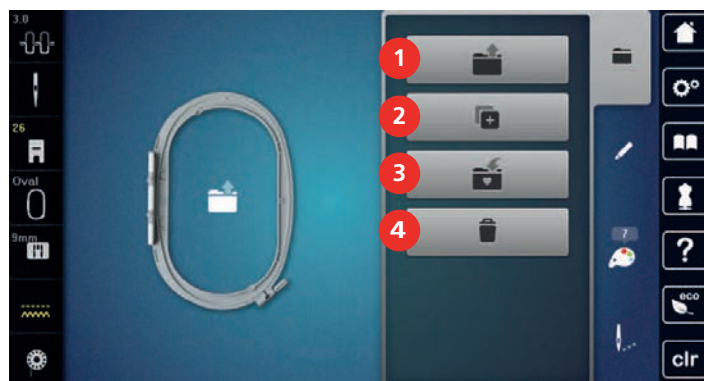

- | | | | |
|---|------------------------------|---|------------------------------|
| 1 | «Загрузка образца вышивки» | 3 | «Сохранение образца вышивки» |
| 2 | «Добавление образца вышивки» | 4 | «Удаление образца вышивки» |

Сохранение образца вышивки в собственной ячейке памяти

В файле «Сохранение образца вышивки» можно сохранять любые, в том числе и индивидуально измененные, образцы.

- > Выберите образец вышивки.
- > Обработайте образец вышивки.
- > Нажмите кнопку «Выбор».



- > Нажмите кнопку «Сохранение образца вышивки».
 - Образец вышивки, который должен быть сохранен, будет окантован желтым цветом.
 - Кнопка «Вышивальная машина» активна.



- > Нажмите кнопку «Подтвердить».

Сохранение образца вышивки на флеш-накопителе BERNINA USB

- > Выберите образец вышивки.
- > Обработайте образец вышивки.
- > Нажмите кнопку «Выбор».



- > Нажмите кнопку «Сохранение образца вышивки».
 - Образец вышивки, который должен быть сохранен, будет окантован желтым цветом.

- > Вставьте накопитель USB BERNINA в порт USB машины.



- > Нажмите кнопку «Флеш-накопитель USB».



- > Нажмите кнопку «Подтвердить».

Перезапись образца вышивки в собственной ячейке памяти

- > Выберите образец вышивки.
- > Обработайте образец вышивки.
- > Нажмите кнопку «Выбор».



- > Нажмите кнопку «Сохранение образца вышивки».
 - Образец вышивки, который должен быть сохранен, будет окантован желтым цветом.
 - Кнопка «Вышивальная машина» активна.



- > Выберите образец вышивки, который нужно перезаписать.



- > Нажмите кнопку «Подтвердить».

Перезапись образца вышивки на флеш-накопителе BERNINA USB

- > Выберите образец вышивки.
- > Обработайте образец вышивки.
- > Нажмите кнопку «Выбор».



- > Нажмите кнопку «Сохранение образца вышивки».
 - Образец вышивки, который должен быть сохранен, будет окантован желтым цветом.

- > Вставьте накопитель USB BERNINA в порт USB машины.



- > Нажмите кнопку «Флеш-накопитель USB».
- > Выберите образец вышивки, который нужно перезаписать.



- > Нажмите кнопку «Подтвердить».

Импортирование образца строчки

Образец строчки или комбинацию образцов строчек можно импортировать из режима шитья в режим вышивания и обрабатывать как образец вышивки. Так, например, можно быстро и просто создавать бордюры и сохранять их как образцы вышивки в папку «Собственные образцы вышивки».



- > Нажмите кнопку «Home».



- > Нажмите кнопку «Режим шитья».
- > Выберите образец строчки.



- > Нажмите кнопку «Home».



- > Нажмите кнопку «Режим вышивания».
 - Образец автоматически откладывается в папку «Собственные образцы вышивки».



- > Выберите «Собственные образцы вышивки».

- > Выберите образец вышивки.

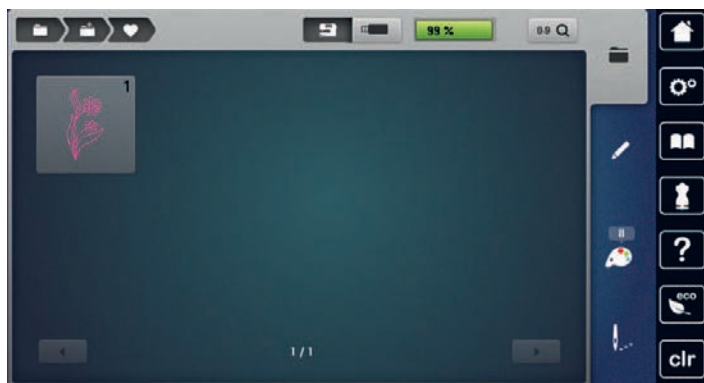

Загрузка образца вышивки из собственной ячейки памяти



- > Нажмите кнопку «Выбор».



- > Нажмите кнопку «Загрузка образца вышивки».



- > Выберите «Собственные образцы вышивки».
- > Выберите образец вышивки.

Загрузка образца вышивки с флеш-накопителя BERNINA USB



- > Нажмите кнопку «Выбор».
- > Вставьте накопитель USB BERNINA в порт USB машины.



- > Нажмите кнопку «Флеш-накопитель USB».
- > Выберите собственный образец вышивки.

Удаление образца вышивки из собственной ячейки памяти

Сохраненные в собственной ячейке памяти образцы вышивки можно удалять по одному.



- > Нажмите кнопку «Выбор».



- > Нажмите кнопку «Удаление».



– Кнопка «Вышивальная машина» активна.

- > Выберите образец вышивки, который нужно удалить.
- > Нажмите кнопку «Подтвердить».



Удаление образца вышивки с флеш-накопителя BERNINA USB



> Нажмите кнопку «Выбор».



> Нажмите кнопку «Удаление».

> Вставьте накопитель USB BERNINA в порт USB машины.



> Нажмите кнопку «Флеш-накопитель USB».

> Выберите образец вышивки, который нужно удалить.



> Нажмите кнопку «Подтвердить».

16 Вышивание

16.1 Вышивание кнопкой «Пуск/остановка»

Нарушение электроснабжения прерывает процесс вышивания. После нового старта машина возвращается к последней вышитой позиции.



- > Держите кнопку «Пуск/Остановка» нажатой до тех пор, пока не стартует вышивальная машина.
 - Все части образца активного цвета будут вышиты.
 - Вышивальная машина автоматически остановится в конце.
 - Обе нитки будут автоматически обрезаны.
 - Вышивальная машина автоматически переходит к следующему цвету.



- > Смените цвет верхней нитки.
- > Чтобы вышить новый цвет, нажмите кнопку «Пуск/Остановка».
 - После выполнения вышивального образца машина автоматически останавливается, а нитки автоматически обрезаются.

16.2 Увеличение скорости вышивания

Чтобы гарантировать наилучшее качество вышивания, скорость при вышивании уменьшается в зависимости от позиции вышивания. Существует возможность выбора между оптимальной и максимальной скоростями. Стандарт = оптимальная скорость. Нужно учесть, что качество вышитого образца не может быть гарантировано при максимальной скорости.

При выключении и включении машины активируется оптимальная скорость.

Предпосылка:

- Образец вышивки выбран.



- > Нажмите кнопку «Скорость вышивания».
 - Максимальная скорость активна.
- > Повторно нажмите кнопку «Скорость вышивания».
 - Оптимальная скорость активна.

16.3 Регулировка натяжения верхней нитки

Базовая установка натяжения верхней нитки осуществляется автоматически при выборе образца строчки или вышивки.

Если используются другие швейные или вышивальные нитки, то могут возникнуть отклонения в натяжении верхней нитки. При этом необходимо индивидуально настроить натяжение верхней нитки в соответствии с швейным или вышивальным проектом и выбранным образцом строчки или вышивки.

Чем выше натяжение верхней нитки, тем сильнее натягивается верхняя нитка и тем сильнее нижняя нитка втягивается в материал. При более слабом натяжении верхней нитки верхняя нитка натягивается слабее, а нижняя нитка из-за этого слабее втягивается в материал.

Изменения натяжения верхней нитки влияют на соответственный выбранный образец строчки или вышивки. Постоянные изменения натяжения верхней нитки можно осуществить для режима шитья (См. стр. 51) и для режима вышивания (См. стр. 55) в программе Setup.



- > Нажмите кнопку «Натяжение верхней нитки».

- > Отрегулируйте натяжение верхней нитки.



- > Чтобы вернуть изменения к базовым установкам, нажмите желтую кнопку справа.
- > Чтобы изменения в **Программе Setup** вернуть к базовым установкам, нажмите желтую кнопку слева.

16.4 Вышивание пусковой педалью

Вышивание пусковой педалью рекомендуется в тех случаях, когда нужно вышить, например, маленький участок. Во время вышивания пусковой педалью она должна быть все время нажата.

- > Чтобы начать вышивать, нажмите пусковую педаль.

17 Уход и чистка

17.1 Встроенное ПО

Проверка встроенной программы

Открываются версии программного и технического обеспечения машины и подключенного вышивального модуля.



> Нажмите кнопку «Программа Setup».



> Нажмите кнопку «Установки машины».



> Нажмите кнопку «Информация».



> Нажмите кнопку «Данные о машине».

Актуализация ПО

Актуальную встроенную программу машины и подробную пошаговую инструкцию по процессу актуализации можно загрузить на сайте www.bernina.com. Как правило, при обновлении встроенной программы персональные данные и установки автоматически перенимаются. Но из соображений безопасности рекомендуется сохранять данные и установки до обновления ПО на накопителе USB BERNINA. Если персональные данные и установки при обновлении будут потеряны, их можно будет потом перенести на машину.

> Вставьте в машину накопитель USB с новой версией встроенного ПО.

> Нажмите кнопку «Программа Setup».



> Нажмите кнопку «Установки машины».



> Нажмите кнопку «Техническое обслуживание/обновление».



> Нажмите кнопку «Обновление машины».



> Нажмите кнопку «Сохранение данных».

– Если данные сохранены, на короткое время появится зеленая галочка.

ВНИМАНИЕ

Слишком рано удаляется флеш-накопитель USB BERNINA (специальная принадлежность)

Встроенная программа машины не актуализируется, машиной пользоваться нельзя.

- > Удаляйте флеш-накопитель USB BERNINA (специальная принадлежность) только после того, как успешно завершится процесс актуализации.

Update

- > Чтобы стартовать актуализацию встроенного ПО, нажмите кнопку «Обновление».

Указание: Процесс обновления может занять несколько минут. Во время процесса обновления не выключайте машину и не извлекайте накопитель USB.

- Машина заново стартует. Когда процесс обновления завершится, появится сообщение.

Восстановление сохраненных данных

Если персональные данные и установки после обновления ПО не имеются в Вашем распоряжении, можно их позднее вновь перенести на машину.

- > Вставьте в гнездо USB машины флеш-накопитель USB BERNINA (специальная принадлежность) с сохраненными данными и установками.
- > Нажмите кнопку «Программа Setup».



- > Нажмите кнопку «Установки машины».



- > Нажмите кнопку «Техническое обслуживание/обновление».



- > Нажмите кнопку «Обновление машины».

ВНИМАНИЕ

Слишком рано удаляется флеш-накопитель USB BERNINA (специальная принадлежность)

Сохраненные данные не передаются и машину нельзя использовать.

- > Удаляйте флеш-накопитель USB BERNINA (специальная принадлежность) только после того, как будут успешно перенесены данные.



- > Нажмите кнопку «Загрузка данных».
 - Если данные перенесены, на короткое время появится зеленая галочка.

17.2 Машина**Чистка дисплея**

- > Протрите дисплей в выключенном состоянии мягкой, слегка влажной микроволоконистой тканью.

Чистка транспортера

Периодически удаляйте обрезки ниток из-под игольной пластины.

- > Переведите иглу и лапку в верхнее положение.

⚠ ОСТОРОЖНО

Электрические части

Опасность повреждения иглы и челнока.

> Выключите машину и отсоедините ее от сети.

> Снимите лапку и удалите иглу.

> Опустите транспортер.



> Снимите игольную пластину.

ВНИМАНИЕ

Пыль и обрезки ниток во внутренней части машины

Повреждение механических и электронных компонентов.

> Используйте щетку-кисточку или мягкую тряпку.

> Не используйте спрей со сжатым воздухом.

> Почистите транспортер щеткой-кисточкой.

Чистка механизма челнока

⚠ ОСТОРОЖНО

Электрические части

Опасность повреждения иглы и челнока.

> Выключите машину и отсоедините ее от сети.

> Откройте крышку петлителей.

> Извлеките шпульный колпачок.

> Отожмите влево рычажок расцепления.



> Откиньте запорную скобу с черной крышкой корпуса хода челнока.

- > Извлеките челнок.

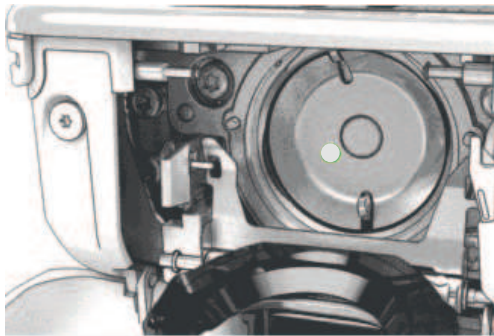
**ВНИМАНИЕ****Пыль и обрезки ниток во внутренней части машины**

Повреждение механических и электронных компонентов.

- > Используйте щетку-кисточку или мягкую тряпку.
 - > Не используйте спрей со сжатым воздухом.
-
- > Очистите корпус хода челнока щеткой-кисточкой и мягкой тряпкой. При этом не применяйте острых предметов.
 - > Держите челнок двумя пальцами за штифт в центре.
 - > Вставьте челнок нижним кантом вперед косо сверху вниз за крышку корпуса хода челнока.
 - > Расположите челнок таким образом, чтобы оба кулачка у толкателя челнока умещались в соответствующие отверстия челнока и чтобы цветная маркировка толкателя челнока была видна в отверстии челнока.
 - > Вставьте челнок.
 - Челнок намагничен и притягивается в нужное положение.
 - > Закройте крышку корпуса хода челнока и запорную скобу, рычажок расцепления должен быть зафиксирован.
 - > Для проверки поверните маховое колесо.
 - > Вставьте шпульный колпачок.

Смазка челнока

Благодаря смазке челнока можно избежать возникновения нежелательного шума в области челнока. BERNINA рекомендует смазывать челнок в нижеуказанных случаях:

- Перед первым использованием машины
- После долгого простоя машины
- При интенсивном использовании: ежедневно перед началом шитья
- Если появляется сообщение «Смазать машину»
- При нежелательном шуме в области челнока

⚠ ОСТОРОЖНО**Электрические части**

Опасность повреждения иглы и челнока.

- > Выключите машину и отсоедините ее от сети.
-
- > Извлеките шпульный колпачок.

- > Отожмите влево рычажок расцепления.



- > Откиньте запорную скобу с черной крышкой корпуса хода челнока.
- > Извлеките челнок.

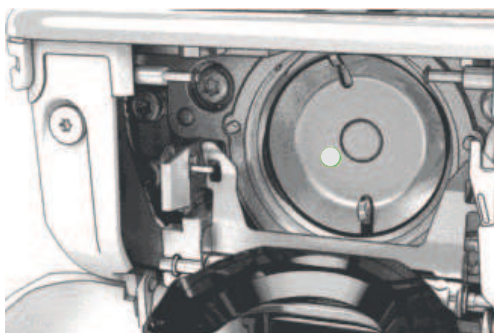

- > Очистите корпус хода челнока щеткой-кисточкой и мягкой тряпкой. При этом не применяйте острых предметов.
- > Введите одну каплю масла для швейных машин BERNINA вниз в кольцевой паз корпуса хода челнока.



- > Введите по одной капле масла для швейных машин BERNINA в оба накопителя так, чтобы войлок увлажнился, и убедитесь в том, что маркированная красным поверхность вокруг втулки челнока остается сухой.



- > Держите челнок двумя пальцами за штифт в центре.
- > Вставьте челнок нижним кантом вперед косо сверху вниз за крышку корпуса хода челнока.

- > Расположите челнок таким образом, чтобы оба кулачка у толкателя челнока умещались в соответствующие отверстия челнока и чтобы цветная маркировка толкателя челнока была видна в отверстии челнока.
- > Вставьте челнок.
 - Челнок намагничен и притягивается в нужное положение.
- > Закройте крышку корпуса хода челнока и запорную скобу, рычажок расцепления должен быть зафиксирован.
- > Для проверки поверните маховое колесо.
- > Вставьте шпульный колпачок.
- > Выполните сначала пробное шитье или вышивание.

Чистка нитеулавливателя



- > Нажмите кнопку «Программа Setup».



- > Нажмите кнопку «Установки машины».



- > Нажмите кнопку «Техническое обслуживание/обновление».







- > Нажмите кнопку «Чистка нитеулавливателя».
- > Почистите нитеулавливатель согласно указаниям на дисплее.

18 Ошибки и неполадки

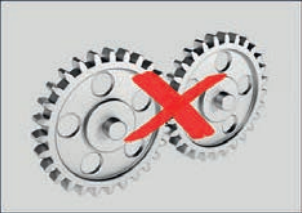
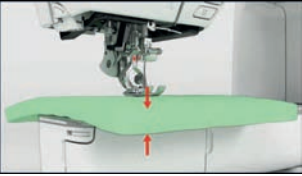
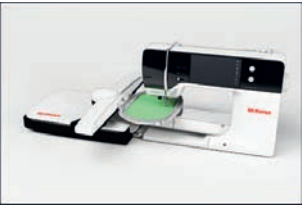
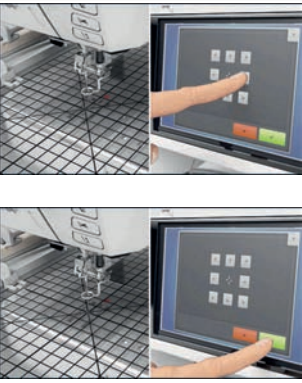
18.1 Сообщение об ошибке

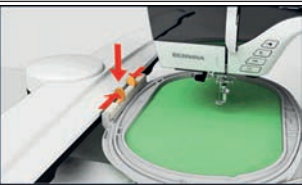
Уведомление на дисплее	Причина	Устранение
	Номер строчки неизвестен.	> Проверьте введенные данные и задайте новый номер.
	Выбор образца строчки в режиме комбинации невозможен.	> Комбинируйте другие образцы.
	Транспортер не опущен.	> Чтобы опустить транспортер, нажмите кнопку «Транспортер вверх/вниз».
	Выбранную иглу и игольную пластину нельзя использовать вместе.	> Замените иглу. > Замените игольную пластину.
	Игла находится не в самом верхнем положении.	> Установите позицию иглы с помощью маховика.
	Верхняя нитка израсходована.	> Заново заправьте нитку.
	Верхняя нитка оборвана.	> Заново заправьте нитку.
	Нижняя нитка израсходована.	> Заново заправьте нитку.
	Обрыв нижней нитки.	> Почистите механизм челнока. > Заново заправьте нитку.

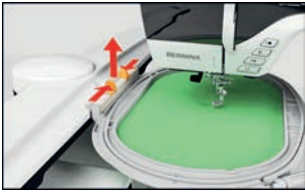
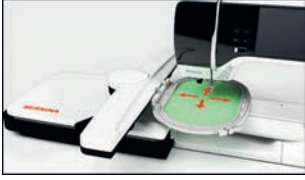
Уведомление на дисплее	Причина	Устранение
	<p>Главный мотор не работает.</p>	<ul style="list-style-type: none"> > Осторожно вращайте маховик по часовой стрелке, пока игла не окажется наверху. > Извлеките швейный проект. При этом не тяните за ткань или за нитки. > Снимите игольную пластину. > Удалите остатки ниток. > Почистите механизм челнока. > Удалите челнок и убедитесь в том, что к магнитной спинке челнока не прилипли сломанные кончики иглы. > Отключите нитеулавливатель в программе Setup.
	<p>Материал под лапкой слишком плотный.</p>	<ul style="list-style-type: none"> > Уменьшите толщину ткани.
	<p>Из-за вибрации прервался контакт между машиной и вышивальным модулем.</p>	<ul style="list-style-type: none"> > Убедитесь, что вышивальный модуль и машина установлены на стабильной, ровной поверхности. > Подсоедините вышивальный модуль к машине.
	<p>Позиция иглы не соответствует центру пялец.</p>	<ul style="list-style-type: none"> > Проведите юстировку пялец.
	<p>Вышивальный модуль не подсоединен.</p>	<ul style="list-style-type: none"> > Подсоедините вышивальный модуль к машине. > Чтобы проверить машину, обратитесь к специалисту BERNINA.
	<p>Пяльцы не установлены.</p>	<ul style="list-style-type: none"> > Установите пяльцы.

Уведомление на дисплее	Причина	Устранение
	Пяльцы установлены.	> Снимите пяльцы.
	Происходит движение пялец.	> Нажмите кнопку «Подтвердить».
	Образец вышивки частично выходит за рамки пялец.	> Заново расположите и вновь вышейте образец вышивки.
	Образец вышивки слишком велик.	> Уменьшите образец вышивки. > Установите пяльцы большего размера.
Слишком мало свободной памяти на флеш-накопителе USB BERNINA (специальная принадлежность).	Недостаточно свободной памяти на флеш-накопителе USB BERNINA (специальная принадлежность).	> Убедитесь, что используется флеш-накопитель USB BERNINA (специальная принадлежность). > Удалите данные на флеш-накопителе USB BERNINA (специальная принадлежность).
На флеш-накопителе USB BERNINA (специальная принадлежность) нет никаких персональных данных.	На флеш-накопителе USB BERNINA (специальная принадлежность) нет никаких персональных данных для восстановления.	> Убедитесь, что сохранены данные и установки на флеш-накопителе USB BERNINA (специальная принадлежность).
При восстановлении персональных данных произошел сбой.	ПО было успешно обновлено, но персональные данные не были восстановлены.	> Убедитесь, что сохранены данные и установки на флеш-накопителе USB BERNINA. > Перенесите сохраненные данные на машину.
Накопитель USB BERNINA не вставлен. Убедитесь в том, что в течение всего процесса автоматического обновления был вставлен один и тот же накопитель USB BERNINA.	Флеш-накопитель USB BERNINA (специальная принадлежность) не вставлен.	> Используйте флеш-накопитель USB BERNINA (специальная принадлежность) с достаточным полем памяти.

Уведомление на дисплее	Причина	Устранение
<p>При загрузке ПО произошел сбой.</p>	<p>На флеш-накопителе USB не найдена новая версия ПО.</p>	<ul style="list-style-type: none"> > Убедитесь в том, что сжатый файл ZIP для актуализации ПО распакован. > Убедитесь в том, что данные для загрузки ПО сохранены прямо на носителе данных, а не в папке на флеш-накопителе USB. > Актуализируйте ПО.
	<p>Машину нужно почистить или смазать маслом.</p>	<ul style="list-style-type: none"> > Почистите машину. > Смажьте машину маслом. <p>Важная информация по смазке:</p> <ul style="list-style-type: none"> > Слишком большое количество масла может привести к загрязнению ткани и ниток. > После смазки выполните сначала пробное шитье или вышивание.
<p>Автоматический нитеобрезатель (у нитеулавливателя) необходимо почистить.</p>	<p>Нитеулавливатель нужно почистить. Сообщение появляется после достижения 1000 циклов обрезки при каждом включении машины.</p>	<ul style="list-style-type: none"> > Нажмите кнопку «Подтвердить». <ul style="list-style-type: none"> – Машина вызывает функцию «Чистка нитеулавливателя». > Почистите нитеулавливатель согласно указаниям на дисплее. <ul style="list-style-type: none"> – Счетчик циклов обрезки обнулится.

Уведомление на дисплее	Причина	Устранение
<p>Пора проводить профилактическое техническое обслуживание. Обратитесь в сервисный центр BERNINA.</p>	<p>Необходимо провести техническое обслуживание. Это сообщение появляется после того, как истечет запрограммированный интервал между техническими обслуживаниями.</p> <p>Важная информация: При своевременном проведении работ по чистке и техническому уходу гарантируется работоспособность и длительный срок службы машины. Несоблюдение этих требований может повлиять на срок службы машины и на условия предоставления гарантии. Стоимость работ по техническому обслуживанию регулируется в разных странах по-разному. Проконсультируйтесь с Вашим дилером или с сервисным центром BERNINA.</p>	<ul style="list-style-type: none"> > Обратитесь в сервисный центр BERNINA. > Временно удалите сообщение нажатием кнопки «ESC». <p>После третьего удаления сообщение появится только при наступлении срока следующего сервисного обслуживания.</p>
	<p>При калибровке Лапка с салазками для петель #3А произошел сбой.</p>	<ul style="list-style-type: none"> > Проверьте лапку на плавность хода. При необходимости удалите скопления текстильных волокон, пыли и обрезков тканей. > Протрите рефлектор мягкой, слегка увлажненной тряпкой. > Проверьте позицию рефлектора. При необходимости откорректируйте позицию рефлектора или замените лапку. > Проверьте, не износилась ли пластмасса на нижней стороне лапки. При необходимости замените лапку. > Почистите транспортер. > Если ошибка появляется снова, обратитесь к специалисту BERNINA.

18.2 Устранение неполадок

Неполадка	Причина	Устранение
Неравномерное образование стежков	Слишком сильное или слишком слабое натяжение верхней нитки.	<ul style="list-style-type: none"> > Отрегулируйте натяжение верхней нитки. > Проверьте размотку ниток с катушки.
	Игла затуплена или искривлена.	> Замените иглу и убедитесь в том, что применяется новая высококачественная игла BERNINA.
	Игла плохого качества.	> Используйте новые качественные иглы BERNINA.
	Нитки плохого качества.	> Применяйте нитки высокого качества.
	Неправильное соотношение между иглой и ниткой.	> Применяйте иглу, соответствующую толщине нитки.
	Машина неправильно заправлена нитками.	> Заново заправьте машину нитками.
	Подтягивание работы при шитье.	> Ведите ткань равномерно.
Неравномерное образование стежков	Используется неправильный шпульный колпачок.	> Используйте поставляемый в комплекте шпульный колпачок с треугольником.
Пропуск стежков	Игла ненадлежащей системы.	> Применяйте иглы системы 130/705H.
	Игла затуплена или искривлена.	> Замените иглу.
	Игла плохого качества.	> Используйте новые качественные иглы BERNINA.
	Игла неправильно вставлена.	> Вставьте иглу лыской на колбе назад до упора в иглодержатель и закрутите ее.
	Неподходящее острие иглы.	> Острие иглы должно соответствовать текстильной структуре швейного проекта.



Неполадка	Причина	Устранение
Неравномерный шов	Остатки ниток между нитенатяжными шайбами.	> Протяните краешек согнутой тонкой ткани (не сам край, а сгиб) между натяжными дисками и прочистите промежуточное пространство между дисками, несколько раз двигая ткань.
	Машина неправильно заправлена нитками.	> Заново заправьте машину нитками.
	Остатки ниток под пружинкой шпульного колпачка.	> Удалите остатки ниток из-под пружины.
Обрыв верхней нитки	Неправильное соотношение между иглой и ниткой.	> Применяйте иглу, соответствующую толщине нитки.
	Слишком сильное натяжение верхней нитки.	> Ослабьте натяжение верхней нитки.
	Машина неправильно заправлена нитками.	> Заново заправьте машину нитками.
	Нитки плохого качества.	> Применяйте нитки высокого качества.
	Повреждена прорезь игольной пластины или носика челнока.	> Чтобы устранить повреждения, обратитесь к специалисту BERNINA. > Замените игольную пластину.
	Защемление нитки в нитепритягивателе.	> Удалите винт (1) на крышке угловой торцевой отверткой. > Осторожно вытяните крышку снизу вперед. > Чтобы снять крышку, слегка откиньте ее вверх. > Удалите остатки ниток. > Вставьте крышку и завинтите ее отверткой.
Обрыв нижней нитки	Поврежден шпульный колпачок.	> Замените шпульный колпачок.
	Повреждена прорезь игольной пластины.	> Чтобы устранить повреждения, обратитесь к специалисту BERNINA. > Замените игольную пластину.
	Игла затуплена или искривлена.	> Замените иглу.



Неполадка	Причина	Устранение
Поломка иглы	Игла неправильно вставлена.	> Вставьте иглу лыской на колбе назад до упора в иглодержатель и закрутите ее.
	Подтягивание работы при шитье.	> Ведите ткань равномерно.
	Перемещается толстая ткань.	> Используйте для плотных тканей подходящую лапку, например, Лапка для джинсовой ткани #8. > Для перехода через утолщения используйте компенсационные пластинки.
	Нитка с узелками.	> Применяйте нитки высокого качества.
Дисплей не реагирует	Неверные данные калибровки.	> Заново отрегулируйте дисплей. (См. стр. 61)
	Включен режим есо.	> Нажмите кнопку «Режим есо».
Ширина строчки не регулируется	Выбранную иглу и игольную пластину нельзя использовать вместе.	> Замените иглу. > Замените игольную пластину.
	«Индикатор лапки/Выбор лапки» препятствует изменению ширины строчки.	> Выберите установленную лапку.
Слишком низкая скорость	Неподходящая температура помещения.	> Перед использованием подержите машину примерно 1 час в помещении с комнатной температурой.
	Установки в программе Setup.	> Установите скорость в программе Setup. > Установите регулятор скорости.
Машина не запускается	Неподходящая температура помещения.	> Перед использованием подержите машину примерно 1 час в помещении с комнатной температурой. > Выключите и снова включите машину.
	Машина неисправна.	> Обратитесь в сервисный центр BERNINA.
Клавиша «Start-/Stopp» не светится	Свет неисправен.	> Обратитесь в сервисный центр BERNINA.
Подсветка машины и рукавной платформы не горит	Установки в программе Setup.	> Включите в программе Setup.
	Подсветка неисправна.	> Обратитесь в сервисный центр BERNINA.
Устройство контроля верхней нитки не реагирует	Установки в программе Setup.	> Включите в программе Setup.
	Устройство контроля верхней нитки неисправно.	> Обратитесь в сервисный центр BERNINA.

Неполадка	Причина	Устранение
Устройство контроля нижней нитки не реагирует	Установки в программе Setup.	> Включите в программе Setup.
	Устройство контроля нижней нитки неисправно.	> Обратитесь в сервисный центр BERNINA.
Ошибки обновления ПО	Флеш-накопитель USB не распознается.	> Используйте флеш-накопитель USB BERNINA.
	Процедура обновления ПО зависла и «песочные часы» не пропадают с экрана.	> Извлеките флеш-накопитель USB. > Выключите машину. > Включите машину. > Следуйте указаниям на дисплее.
	Не распознаются данные обновления ПО.	> Деархивируйте данные. > Сохраняйте данные для обновления ПО прямо на носителе, а не в папке на накопителе USB.
Бока и/или закрепки повторно не прошиваются	Лапка с салазками для петель #3A не калибрована с машиной.	> Калибруйте Лапка с салазками для петель #3A. (См. стр. 63)

19 Хранение и утилизация

19.1 Хранение машины

Рекомендуется хранить машину в оригинальной упаковке. Если машина хранится в холодном помещении, поставьте ее примерно за час до начала использования в помещение с комнатной температурой.

- > Выключите машину и отсоедините ее от сети.
- > Не храните машину на открытом воздухе.
- > Защищайте машину от влияния атмосферных воздействий.

19.2 Утилизация машины

- > Почистите машину.
- > Рассортируйте составные элементы по составу и утилизируйте их согласно действующим в Вашей местности порядкам и законам.

20 Технические данные

Обозначение	Значение	Единица измерения
Максимальная плотность ткани	12,5	мм
	(0,49)	(in)
Подсветка	30	Светодиодная лампа
Максимальная скорость	1000	Стежки в минуту
Масса без катушкодержателя (Ш x В x Г)	522 × 358 × 214	мм
	(20,55 × 14,09 × 8,43)	(in)
Вес	14	кг
	(30,86)	(lb)
Потребление энергии	140	W
Входное напряжение	100 – 240	V
Класс защиты (электротехника)	II	

21 Обзор Образцы

21.1 Обзор Образцы строчек

Рабочие строчки

1	2	3	4	5	6	7	8	9	10	11	12	13	14
15	16	17	18	19	20	22	23	24	25	26	27	29	30
31	32	33	34										

Петли

51	52	53	54	55	56	57	59	60	61	62	63	64	67
68	69												

Декоративные строчки

Строчки "Природа"

101	102	103	104	106	107	108	109	110	111	112	113	114	115
116	117	118	119	122	123	124	125	129	130	131	132	136	137
138	139	140	143	144	146	147	150	152	153	154	155	156	165
166	167	168	169	170	171								

Крестообразные стежки

301	302	303	304	305	306	307	308	309	311	314	319	320	321
322	323	324	325	326	327	328	329	330	331	332	333	334	335
336	337	338	339	371	372	373							

Гладьевые строчки

401	402	405	406	407	408	409	410	412	413	414	415	416	417
418	419	421	422	423	424	425	426	427	428	429	431	433	434
436	437	440	442	447	448	449	453	454	455	456	457	458	461
465	466												

Строчки "Орнаменты"

601	602	603	604	605	606	607	608	609	610	611	612	613	614
615	616	618	619	620	621	622	623	624	625	626	627	628	629
630	631	632	633	634	635	636	637	639	640	641	642	643	644
645	646	647	648	649	650	651	652	653	654	655	656	657	658
660	661	662	663	664	665	666	677	678	679	680	691		

Строчки "Домашний текстиль"

701	702	703	704	705	706	707	708	709	710	711	712	713	714
715	716	717	721	722	723	724	725	726	727	730	731	732	733
737	738	739	740	741	742	743	744	745	746	747	748	749	750
751	752	756	762	764	765	767	768	769	770	771	772	773	774
775	776	777	778										

Строчки - пиктограммы

901	902	903	904	905	906	907	908	909	910	911	912	913	914
915	916	917	918	919	920	921	922	924	926	928	929	935	937
938	939	940	944	945	946	948	950	957	961				

Времена года

2001	2002	2003	2004	2005	2006	2007	2008	2009	2015	2016	2017	2018	2019
2020	2022	2023											

Спорт и хобби

2201	2202	2203	2204	2205	2206	2207	2209	2210	2211	2212
------	------	------	------	------	------	------	------	------	------	------

Стежки для квилтов













1301	1302	1303	1304	1305 6 / inch 2.4 / cm	1306 8 / inch 3.2 / cm	1307 10 / inch 4 / cm	1308 irregular look	1309	1310	1311	1312	1313	1314
1315	1316	1317	1318	1319	1320	1321	1322	1323	1324	1325	1326	1327	1329
1330													

21.2 Обзор Образцы вышивки



















Обработка образца вышивки

Дайте полную свободу своей фантазии. В Вашем распоряжении находится разнообразный выбор образцов вышивки.

Если под номером образца вышивки имеется одна из следующих иконок, то Вы найдете дополнительную информацию на <https://www.bernina.com/specialeffects>.

	Свободные кружева		Punchwork Design (образец)
	Ажурная вышивка		Вышивка со шнурком
	Вышивка бахромы		Проекты в рамках
	Аппликация		Шрифт Puffy
	CutWork Design (образец)		Стёжка квилтов
	PaintWork Design (образец)		Trapunto
	CrystalWork Design (образец)		

Украшения

Nb843_48		87 x 121 mm 3.4 x 4.8 inch		8.976	Nb826_48		135 x 133 mm 5.3 x 5.2 inch		11.154
1.  Isacord 40 9971		2.  Isacord 40 9937	1.  Isacord 40 9971		2.  Isacord 40 9978	3.  Isacord 40 9973	4.  Isacord 40 1972		
3.  Isacord 40 9925		4.  Isacord 40 9975							
5.  Isacord 40 9978		6.  Isacord 40 9973							
7.  Isacord 40 9982		8.  Isacord 40 1972							

12633-06  120 x 120 mm
4.7 x 4.7 inch  18.023

1. Isacord 40 0015



12473-06  133 x 120 mm
5.3 x 4.7 inch  11.358



1. Isacord 40 4610
2. Isacord 40 5633



Be790403  140 x 130 mm
5.5 x 5.1 inch  13.281

1. Isacord 40 0020
2. Isacord 40 0731



12473-06  133 x 120 mm
5.3 x 4.7 inch  11.358

1. Isacord 40 4610
2. Isacord 40 5633



 **80090-06**  84 x 37 mm
3.3 x 1.4 inch  3.766

1. Applique 1
2. Applique 2
3. Isacord 40 4103



 **80090-07**  128 x 36 mm
5 x 1.4 inch  5.450



1. Applique 1
2. Applique 2
3. Isacord 40 5440



19999-002  125 x 136 mm
4.9 x 5.4 inch  10.184

1. Isacord 40 0015
2. Isacord 40 0015
3. Isacord 40 0015



Nb934_48  132 x 165 mm
5.2 x 6.5 inch  9.168

1. Isacord 40 2241
2. Isacord 40 1154
3. Isacord 40 1346
4. Isacord 40 1161
5. Isacord 40 2222
6. Isacord 40 5833
7. Isacord 40 1154
8. Isacord 40 2241



Nb935_48  104 x 169 mm
4.1 x 6.6 inch  10.171



































































1. Isacord 40 2222
2. Isacord 40 1346
3. Isacord 40 0232
4. Isacord 40 1154
5. Isacord 40 5833
6. Isacord 40 2241



21021-05  119 x 156 mm
4.7 x 6.1 inch  14.326

1. Isacord 40 1252
2. Isacord 40 1161
3. Isacord 40 1565



<p>21021-04  123 x 150 mm 4.8 x 5.9 inch  16.176</p>	<p>21021-06  116 x 109 mm 4.6 x 4.3 inch  12.204</p>
<p>1.  Isacord 40 1161 2.  Isacord 40 1252 3.  Isacord 40 1565</p> 	<p>1.  Isacord 40 1161 2.  Isacord 40 1252 3.  Isacord 40 1565</p> 
<p>12490-03  118 x 113 mm 4.6 x 4.5 inch  6.669</p>	<p>12490-04  146 x 122 mm 5.8 x 4.8 inch  8.724</p>
<p>1.  Isacord 40 0108 2.  Isacord 40 3641 3.  Isacord 40 3652</p> 	<p>1.  Isacord 40 0108 2.  Isacord 40 3641 3.  Isacord 40 3652</p> 
<p>12490-05  126 x 104 mm 4.9 x 4.1 inch  6.148</p>	<p>Fp887  135 x 187 mm 5.3 x 7.4 inch  12.658</p>
<p>1.  Isacord 40 0108 2.  Isacord 40 3641 3.  Isacord 40 3652</p> 	<p>1.  Isacord 40 2504</p> 
<p>12528-12  124 x 124 mm 4.9 x 4.9 inch  39.751</p>	<p>12528-03  76 x 130 mm 3 x 5.1 inch  16.171</p>
<p>1.  Isacord 40 0931 2.  Isacord 40 0824 3.  Isacord 40 0851</p> 	<p>1.  Isacord 40 0851 2.  Isacord 40 0824 3.  Isacord 40 0931</p> 
<p>Oc07207  106 x 138 mm 4.2 x 5.4 inch  17.807</p>	<p>82007-11  112 x 94 mm 4.4 x 3.7 inch  13.622</p>
<p>1.  Yenmet 7012 2.  Isacord 40 0670 3.  Yenmet 7012</p> 	<p>1.  Applique 1 2.  Applique 3 3.  Applique 1 4.  Applique 3 5.  Applique 1 6.  Isacord 40 1805 7.  Isacord 40 2152 8.  Isacord 40 2520 9.  Isacord 40 2500 10.  Isacord 40 2115 11.  Isacord 40 0761</p> 

82007-44114 x 115 mm
4.5 x 4.5 inch

9.467

1. Isacord 40 2152
2. Isacord 40 2520

**82006-30**100 x 174 mm
3.9 x 6.9 inch

21.584

1. Isacord 40 0020
2. Isacord 40 4174
3. Isacord 40 0020
4. Isacord 40 4174
5. Isacord 40 0771
6. Isacord 40 0832
7. Isacord 40 0108
8. Isacord 40 4174
9. Isacord 40 0660
10. Isacord 40 1526

**Nb251_48**72 x 103 mm
2.8 x 4.1 inch

8.612

1. Isacord 40 2155
2. Isacord 40 2504
3. Isacord 40 0020
4. Isacord 40 0020

**Be790405**126 x 185 mm
4.9 x 7.3 inch

7.734

1. Isacord 40 3102

**Fb126**87 x 102 mm
3.4 x 4 inch

2.668

1. Isacord 40 1220
2. Isacord 40 1805

**Be790407**200 x 271 mm
7.9 x 10.7 inch

19.455

1. Isacord 40 2510

**Be790502**60 x 58 mm
2.4 x 2.3 inch

1.814

1. Isacord 40 3541

**21003-26**123 x 124 mm
4.8 x 4.9 inch

16.269

1. Isacord 40 0345
2. Isacord 40 0442
3. Isacord 40 0232

**Nb403_48**78 x 78 mm
3.1 x 3.1 inch

6.615

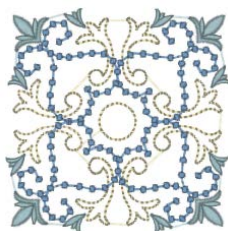

1. Isacord 40 0552
2. Isacord 40 4032
3. Isacord 40 4332



**Nb373_48**121 x 177 mm
4.8 x 7 inch

9.769



1. Isacord 40 4531





Nb442_48  56 x 58 mm
2.2 x 2.3 inch  809

1.  Isacord 40 5610
2.  Isacord 40 5643
3.  Isacord 40 3630



























Nb481_48  123 x 68 mm
4.9 x 2.7 inch  7.043

1.  Isacord 40 0870
2.  Isacord 40 0670



Nb749_48  126 x 263 mm
5 x 10.4 inch  16.792

1.  Isacord 40 6051
2.  Isacord 40 1805
3.  Isacord 40 0182
4.  Isacord 40 9405
5.  Isacord 40 0800
6.  Isacord 40 0904
7.  YLI variations 8001
8.  Isacord 40 0600
9.  Isacord 40 0184
10.  Isacord 40 0552
11.  Isacord 40 1921
12.  YLI variations 8019
13.  YLI variations 8016
14.  Isacord 40 1600
15.  Isacord 40 1904
16.  YLI variations 8020
17.  Isacord 40 5912
18.  YLI variations 8004
19.  Isacord 40 5722
20.  Isacord 40 5510
21.  Isacord 40 0151
22.  Isacord 40 0232
23.  Isacord 40 6133
24.  YLI variations 8013





Квилтинг

 **Bd380**  103 x 103 mm
4 x 4.1 inch  2.976



1.  Isacord 40 5822



 **Bd378**  64 x 64 mm
2.5 x 2.5 inch  820



1.  Isacord 40 5822



 **Bd379**  96 x 96 mm
3.8 x 3.8 inch  1.639

1.  Isacord 40 5822



 **Bd381**  62 x 64 mm
2.4 x 2.5 inch  866

1.  Isacord 40 5822



Bd382  80 x 69 mm
3.2 x 2.7 inch  756

1.  Isacord 40 5822



Bd383  80 x 80 mm
3.1 x 3.1 inch  1.690

1.  Isacord 40 5822



Bd384  46 x 46 mm
1.8 x 1.8 inch  430

1.  Isacord 40 5822



Bd385  46 x 92 mm
1.8 x 3.6 inch  852

1.  Isacord 40 5822



Bd386  93 x 91 mm
3.6 x 3.6 inch  1.572

1.  Isacord 40 5822



Bd387  67 x 67 mm
2.6 x 2.6 inch  741

1.  Isacord 40 5822



Bd388  101 x 33 mm
4 x 1.3 inch  661

1.  Isacord 40 5822



Bd389  101 x 36 mm
4 x 1.4 inch  837

1.  Isacord 40 5822

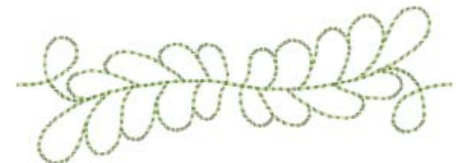

Bd390  101 x 32 mm
4 x 1.2 inch  925

1.  Isacord 40 5822



Bd391  43 x 55 mm
1.7 x 2.2 inch  620

1.  Isacord 40 5822



Bd392

52 x 68 mm
2.1 x 2.7 inch

632

1. Isacord 40 5822



Bd558_48

104 x 104 mm
4.1 x 4.1 inch

4.472

1. Isacord 40 4620



12499-06

102 x 102 mm
4 x 4 inch

3.838

1. Isacord 40 5115

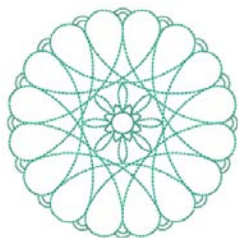

12499-04

123 x 123 mm
4.9 x 4.8 inch

7.229

1. Isacord 40 5610



12499-05

123 x 123 mm
4.9 x 4.9 inch

6.317

1. Isacord 40 4103



12499-24

133 x 215 mm
5.2 x 8.4 inch

11.445

1. Isacord 40 4103



12499-23

123 x 123 mm
4.9 x 4.9 inch

11.194

1. Isacord 40 5115

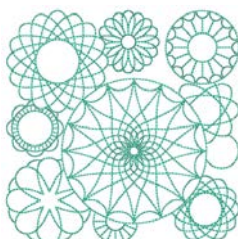

12607-20

122 x 122 mm
4.8 x 4.8 inch

1.055

1. Isacord 40 0020



12607-21

61 x 122 mm
2.4 x 4.8 inch

657

1. Isacord 40 0020



12416-04













































89 x 89 mm
3.5 x 3.5 inch

3.482

1. Isacord 40 0721



Проекты

32152-01  150 x 229 mm 5.9 x 9 inch  7.265	32152-02  100 x 135 mm 3.9 x 5.3 inch  1.356
1.  Isacord 40 0108 	1.  Isacord 40 0108 
32152-03a  188 x 220 mm 7.4 x 8.7 inch  1.803	32152-03b  179 x 196 mm 7.1 x 7.7 inch  1.847
1.  Isacord 40 0108 2.  Isacord 40 0108 	1.  Isacord 40 0108 2.  Isacord 40 0108 
32152-04  190 x 288 mm 7.5 x 11.4 inch  22.113	32152-05a  190 x 153 mm 7.5 x 6 inch  10.319
1.  Isacord 40 0108 	1.  Isacord 40 0108 2.  Isacord 40 0108 
32152-05b  184 x 176 mm 7.2 x 6.9 inch  11.845	32152-06  115 x 140 mm 4.5 x 5.5 inch  2.532
1.  Isacord 40 0108 2.  Isacord 40 0108 3.  Isacord 40 0108 	1.  Isacord 40 0108 
32152-07  115 x 140 mm 4.5 x 5.5 inch  6.565	32152-08  135 x 155 mm 5.3 x 6.1 inch  2.473
1.  Isacord 40 0108 	1.  Isacord 40 0108 

32152-09

135 x 155 mm
5.3 x 6.1 inch

7.220

1. Isacord 40 0108



32152-10

190 x 279 mm
7.5 x 11 inch

3.894

1. Isacord 40 0108



32152-11

125 x 122 mm
4.9 x 4.8 inch

4.614

1. Isacord 40 0108

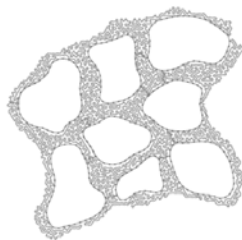

Бордюры и кружева

12659-01

45 x 58 mm
1.8 x 2.3 inch

6.790

1. Isacord 40 1352
2. Isacord 40 1430



12659-06

37 x 59 mm
1.4 x 2.3 inch

6.465

1. Isacord 40 4625
2. Isacord 40 4515



21021-25

34 x 71 mm
1.3 x 2.8 inch

4.748

1. Isacord 40 1252



Oc00303

101 x 110 mm
4 x 4.4 inch

35.018

1. Isacord 40 0015



12633-20

34 x 170 mm
1.4 x 6.7 inch

12.897

1. Isacord 40 0015



12508-08



40 x 151 mm
1.6 x 5.9 inch

7.102



1. Isacord 40 0352
2. Isacord 40 4752
3. Isacord 40 0124

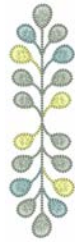

12508-17  42 x 152 mm
1.6 x 6 inch  7.962

1.  Isacord 40 0352
2.  Isacord 40 4752
3.  Isacord 40 5552



Oc33411  24 x 177 mm
0.9 x 7 inch  15.868

1. Isacord 40 0015









Oc33416  36 x 128 mm
1.4 x 5 inch  16.090

1.  Isacord 40 1902
2. Isacord 40 0015





12485-12  41 x 139 mm
1.6 x 5.5 inch  3.391

1.  Isacord 40 1134
2.  Isacord 40 0520
3.  Isacord 40 4240
4.  Isacord 40 4111
5.  Isacord 40 0702
6.  Isacord 40 1430



12485-31  46 x 225 mm
1.8 x 8.9 inch  2.174

1.  Isacord 40 0702
2.  Isacord 40 0520





21013-29  152 x 40 mm
6 x 1.6 inch  7.569

1.  Isacord 40 4332



Be110415  44 x 172 mm
1.7 x 6.8 inch  6.436

1.  Isacord 40 6051
2.  Isacord 40 0811
3.  Isacord 40 1921



Fa981  35 x 142 mm
1.4 x 5.6 inch  3.709

1.  Isacord 40 1055



21002-21  151 x 21 mm
5.9 x 0.8 inch  3.176

1.  Isacord 40 1252



21009-29  32 x 152 mm
1.3 x 6 inch  4.649

1.  Isacord 40 5210



82005-40  26 x 240 mm
1 x 9.4 inch  8.256

1.  Isacord 40 0851



12410-07  115 x 158 mm
4.5 x 6.2 inch  30.450

1.  Isacord 40 1874











12410-15  29 x 133 mm
1.1 x 5.3 inch  9.439

1.  Isacord 40 4752





Детские мотивы

Be790305  118 x 145 mm
4.6 x 5.7 inch  13.118

1. Isacord 40 0015
2.  Applique 1
3.  Applique 3
4.  Isacord 40 3541
5.  Applique 1
6.  Applique 3
7.  Isacord 40 0345
8.  Applique 1
9.  Applique 3
10.  Isacord 40 1900







11.  Isacord 40 0020 12. Isacord 40 0015

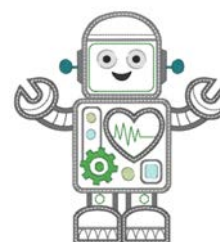









12590-03  135 x 147 mm
5.3 x 5.8 inch  22.117

1.  Applique 1
2.  Applique 2
3.  Applique 1
4.  Applique 2
5.  Applique 1
6.  Applique 2
7.  Applique 1
8.  Applique 2
9. Isacord 40 0015
10.  Isacord 40 0020
13.  Isacord 40 4230
16.  Isacord 40 0112





11.  Isacord 40 5510 12.  Isacord 40 5650
14.  Isacord 40 4116 15.  Isacord 40 0132
17. Isacord 40 0015







Ck867  122 x 133 mm
4.8 x 5.2 inch  28.880

1.  Applique 1
2.  Applique 2
3.  Applique 3
4.  Isacord 40 5730
5.  Isacord 40 2761
6.  Isacord 40 0630
7.  Isacord 40 3910
8. Isacord 40 0015
9.  Isacord 40 0811
10.  Isacord 40 2830
13.  Isacord 40 3722











11.  Isacord 40 4174 12.  Isacord 40 1701
14. Isacord 40 0015 15.  Isacord 40 1430

Cm031_48  86 x 64 mm
3.4 x 2.5 inch  6.433



1.  Isacord 40 5730
2.  Isacord 40 1352
3.  Isacord 40 1755
4.  Isacord 40 1730
5.  Isacord 40 3820
6.  Isacord 40 3040

















12401-17  99 x 55 mm
3.9 x 2.2 inch  1.345



1.  Isacord 40 0731
2.  Isacord 40 0630
3.  Isacord 40 5934
4.  Isacord 40 0111
5.  Isacord 40 4240
6.  Isacord 40 1342











Ck859  119 x 142 mm
4.7 x 5.6 inch  30.121



1.  Isacord 40 3815
2.  Isacord 40 0101
3.  Isacord 40 6141
4.  Isacord 40 0630
5.  Isacord 40 3910
6.  Isacord 40 0811
7.  Isacord 40 0015
8.  Isacord 40 0904
9.  Isacord 40 3241
10.  Isacord 40 1701
11.  Isacord 40 4174
12.  Isacord 40 3815
13.  Isacord 40 0015
14.  Isacord 40 2153











Ck520  75 x 60 mm
3 x 2.4 inch  11.019



1.  Isacord 40 3906
2.  Isacord 40 0132
3.  Isacord 40 0015
4.  Yenmet 7003
5.  Isacord 40 3652
6.  Isacord 40 0020
7.  Isacord 40 0600
8.  Isacord 40 2113











Ck510  76 x 60 mm
3 x 2.4 inch  8.069



1.  Isacord 40 5934
2.  Isacord 40 3840
3.  Isacord 40 3901
4.  Isacord 40 0108
5.  Isacord 40 0015
6.  Isacord 40 3622
7.  Isacord 40 4174
8.  Isacord 40 0015





















Ck522  71 x 53 mm
2.8 x 2.1 inch  9.089



1.  Isacord 40 3810
2.  Isacord 40 0131
3.  Isacord 40 0015
4.  Isacord 40 0020
5.  Isacord 40 0310
6.  Isacord 40 1703
7.  Yenmet 7021
8.  Isacord 40 3353













Ck863  127 x 125 mm
5 x 4.9 inch  19.354



1.  Isacord 40 0630
2.  Isacord 40 0506
3.  Isacord 40 0630
4.  Isacord 40 0015
5.  Isacord 40 4103
6.  Isacord 40 4111
7.  Isacord 40 1701
8.  Isacord 40 2830
9.  Isacord 40 5912
10.  Isacord 40 1730
11.  Isacord 40 5510
12.  Isacord 40 0811
13.  Isacord 40 0352
14.  Isacord 40 0352
15.  Isacord 40 1805
16.  Isacord 40 0015
17.  Isacord 40 3151









Nb198_48  94 x 72 mm
3.7 x 2.8 inch  9.711

1.  Isacord 40 2650
2.  Isacord 40 0713
3.  Isacord 40 2166
4.  Isacord 40 1755
5.  Isacord 40 3251
6.  Isacord 40 1600
7.  Isacord 40 2153
8.  Isacord 40 2152
9.  Isacord 40 2761



Cm226_48  50 x 63 mm
2 x 2.5 inch  6.214

1.  Isacord 40 0101
2.  Isacord 40 0131
3.  Isacord 40 0152
4.  Isacord 40 0020
5.  Isacord 40 1755



Be790307 142 x 127 mm 5,6 x 5 inch 19.667

1. Applique 1
2. Applique 3
3. Isacord 40 3130
4. Applique 1
5. Applique 3
6. Isacord 40 0003
7. Isacord 40 1720
8. Isacord 40 0020
9. Isacord 40 0520
10. Isacord 40 3541



Be790311 114 x 152 mm 4,5 x 6 inch 12.320

1. Applique 1
2. Applique 3
3. Isacord 40 0933
4. Applique 1
5. Applique 3
6. Applique 1
7. Applique 3
8. Isacord 40 0776
9. Applique 1
10. Applique 3
11. Isacord 40 1900
12. Isacord 40 0176
13. Isacord 40 0015
14. Isacord 40 0020



Be790306 132 x 151 mm 5,2 x 6 inch 18.399

1. Isacord 40 0003
2. Applique 1
3. Applique 2
4. Isacord 40 0003
5. Isacord 40 3910
6. Isacord 40 0230
7. Isacord 40 2723
8. Isacord 40 1301
9. Isacord 40 2640
10. Isacord 40 0003
11. Isacord 40 3332



Be790308 155 x 178 mm 6,1 x 7 inch 25.448

1. Isacord 40 0020
2. Applique 1
3. Applique 2
4. Isacord 40 1720



Be790309 87 x 150 mm 3,4 x 5,9 inch 13.252

1. Applique 1
2. Applique 3
3. Isacord 40 0015
4. Isacord 40 1900
5. Isacord 40 0020
6. Isacord 40 4116
7. Isacord 40 0176
8. Isacord 40 0015
9. Isacord 40 0310



Be790310 138 x 136 mm 5,4 x 5,4 inch 16.278

1. Applique 1
2. Applique 3
3. Applique 1
4. Applique 3
5. Isacord 40 1161
6. Isacord 40 1141
7. Isacord 40 1161
8. Isacord 40 3654
9. Isacord 40 0176
10. Isacord 40 1141
11. Isacord 40 0020
12. Isacord 40 0015
13. Isacord 40 1900



Be790312 122 x 133 mm 4,8 x 5,2 inch 22.489

1. Applique 1
2. Applique 3
3. Applique 1
4. Applique 3
5. Isacord 40 0015
6. Isacord 40 1600
7. Isacord 40 0108
8. Isacord 40 2912
9. Isacord 40 3600
10. Isacord 40 1141
11. Isacord 40 0020







Be790313 99 x 102 mm 3,9 x 4 inch 8.788



1. Applique 1
2. Applique 3
3. Isacord 40 3750
4. Isacord 40 1114
5. Isacord 40 1900
6. Isacord 40 3620
7. Isacord 40 2510
8. Isacord 40 5324
9. Isacord 40 1114
10. Isacord 40 1060
11. Isacord 40 4114
12. Isacord 40 0020
13. Isacord 40 0015







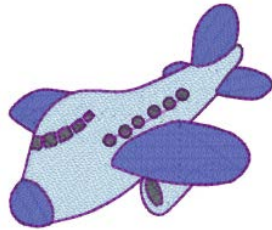





Ck511
 76 x 64 mm
3 x 2.5 inch

 6.803

1.  Isacord 40 4174
2.  Isacord 40 3600
3.  Isacord 40 3840
4.  Isacord 40 2900









**Cm193_48**
 107 x 127 mm
4.2 x 5 inch

 12.461

1.  Applique 1
2.  Applique 3
3.  Applique 1
4.  Applique 3
5.  Isacord 40 2152
6.  Isacord 40 3652
7.  Isacord 40 2250
8.  Isacord 40 3770
9.  Isacord 40 2250
10.  Isacord 40 0101









**Ck667**
 100 x 82 mm
3.9 x 3.2 inch

 5.568

1.  Applique 1
2.  Applique 2
3.  Applique 3
4.  Isacord 40 4103
5.  Isacord 40 4610
6.  Isacord 40 4220
7.  Isacord 40 0015
8.  Isacord 40 3544











**Ck738**
 89 x 86 mm
3.5 x 3.4 inch

 5.620



1.  Isacord 40 3151
2.  Isacord 40 3761
3.  Isacord 40 2761
4.  Isacord 40 1430
5.  Isacord 40 0221
6.  Isacord 40 5822
7.  Isacord 40 0811
8.  Isacord 40 0520
9.  Isacord 40 1362

**Ck970**
 85 x 82 mm
3.3 x 3.2 inch

 16.571







1.  Isacord 40 0151
2.  Isacord 40 0152
3.  Isacord 40 0124
4.  Isacord 40 0131
5.  Isacord 40 3150
6.  Isacord 40 2830
7.  Isacord 40 3040
8.  Isacord 40 3640
9.  Isacord 40 3710
10.  Isacord 40 2051
13.  Isacord 40 0015



11.  Isacord 40 1725
12.  Isacord 40 3743
14.  Isacord 40 3743

Cm147_48
 55 x 100 mm
2.2 x 3.9 inch

 6.170









1.  Isacord 40 1755
2.  Isacord 40 0713
3.  Isacord 40 0704
4.  Isacord 40 6141
5.  Isacord 40 3251
6.  Isacord 40 1600





Времена года



82023-14
 119 x 123 mm
4.7 x 4.8 inch

 14.989

1.  Isacord 40 1753
2.  Isacord 40 1753
3.  Isacord 40 1753
4.  Isacord 40 0010
5.  Isacord 40 5100
6.  Isacord 40 5210
7.  Isacord 40 5220
8.  Isacord 40 2101
9.  Isacord 40 1753







**12858-04**
 159 x 164 mm
6.3 x 6.4 inch

 16.385

1.  Isacord 40 0015
2.  Isacord 40 0015









82023-15  124 x 152 mm
4.9 x 6 inch  9.577



1.  Isacord 40 5210
2.  Isacord 40 5220
3.  Isacord 40 5100
4.  Isacord 40 1805
5.  Isacord 40 2101
6.  Isacord 40 1753









82023-13  106 x 156 mm
4.2 x 6.1 inch  11.315

1.  Isacord 40 5220
2.  Isacord 40 1753
3.  Isacord 40 1805
4.  Isacord 40 2101
5.  Isacord 40 5210
6.  Isacord 40 5100





Hg795_48  89 x 164 mm
3.5 x 6.5 inch  3.453



1.  Isacord 40 5730
2.  Isacord 40 5513
3.  Isacord 40 4430
4.  Isacord 40 1032
5.  Isacord 40 1900
6.  Isacord 40 4113





12597-16  88 x 85 mm
3.5 x 3.3 inch  15.862

1.  Isacord 40 0904
2.  Isacord 40 0940























80009-17  86 x 130 mm
3.4 x 5.1 inch  6.582

1.  Isacord 40 5934
2.  Isacord 40 5866
3.  Isacord 40 5934





























He255  133 x 127 mm
5.2 x 5 inch  17.198

1.  Isacord 40 0111
2.  Isacord 40 1701
3.  Isacord 40 1800
4.  Isacord 40 1701
5.  Isacord 40 1800
6.  Isacord 40 2640
7.  Isacord 40 5650
8.  Isacord 40 5610
9.  Isacord 40 0015
10.  Isacord 40 0111
11.  Isacord 40 1060
12.  Isacord 40 3910
13.  Isacord 40 0800
14.  Isacord 40 0940
15.  Isacord 40 0651
16.  Isacord 40 0832
17.  Isacord 40 0651
18.  Isacord 40 0832
19.  Isacord 40 3650
20.  Isacord 40 1351
21.  Isacord 40 0108



















He252  88 x 145 mm
3.5 x 5.7 inch  12.251

1.  Isacord 40 1902
2.  Isacord 40 1701
3.  Isacord 40 1902
4.  Isacord 40 0532
5.  Isacord 40 0842
6.  Isacord 40 0532
7.  Isacord 40 0842
8.  Isacord 40 1902
9.  Isacord 40 0651
10.  Isacord 40 1123
11.  Isacord 40 5220
12.  Isacord 40 5210
13.  Isacord 40 5422
14.  Isacord 40 0101
15.  Isacord 40 1430
16.  Isacord 40 1725
17.  Isacord 40 0520
18.  Isacord 40 0824
19.  Isacord 40 3910
20.  Isacord 40 3650
21.  Isacord 40 3910
22.  Isacord 40 1902
23.  Isacord 40 3650
24.  Isacord 40 1123
25.  Isacord 40 5324
26.  Isacord 40 1154



Hg746_48  112 x 138 mm
4.4 x 5.4 inch  17.815

1.  Isacord 40 3040
2.  Applique 1
3.  Applique 2
4.  Isacord 40 0221
5.  Applique 1
6.  Applique 2
7.  Isacord 40 0142
8.  Isacord 40 0108
9.  Applique 1
10.  Applique 2
11.  Isacord 40 0800
12.  Isacord 40 0020
13.  Isacord 40 1200
14.  Isacord 40 0020
15.  Isacord 40 0670
16.  Isacord 40 0142





Rc514  74 x 99 mm
2.9 x 3.9 inch  15.603

1. Isacord 40 1172
2. Isacord 40 0842
3. Isacord 40 0651
4. Isacord 40 0821
5. Isacord 40 0941
6. Isacord 40 0101
7. Isacord 40 0640
8. Isacord 40 3910
9. Isacord 40 4103
10. Isacord 40 3522



11. Isacord 40 0842

Hg747_48  124 x 147 mm
4.9 x 5.8 inch  18.378

1. Isacord 40 0970
2. Isacord 40 3770
3. Isacord 40 5912
4. Isacord 40 0520
5. Isacord 40 0811
6. Isacord 40 3350
7. Isacord 40 3040
8. Applique 1
9. Applique 2
10. Applique 1
13. Applique 2
16. Isacord 40 1200



11. Applique 2
14. Isacord 40 4073
17. Isacord 40 0101
12. Applique 1
15. Isacord 40 0020

Nb754_48  114 x 128 mm
4.5 x 5 inch  13.084

1. Yenmet 7037
2. Isacord 40 2155
3. Isacord 40 0651
4. Isacord 40 0101
5. Isacord 40 2532
6. Isacord 40 0640
7. Isacord 40 1352
8. Yenmet 7030
9. Isacord 40 0232
10. Isacord 40 1123



Nb759_48  99 x 62 mm
3.9 x 2.4 inch  4.937

1. Yenmet 7037
2. Isacord 40 0640
3. Isacord 40 1352
4. Isacord 40 0232
5. Isacord 40 1123



Hd976  101 x 108 mm
4 x 4.3 inch  18.674

1. Isacord 40 3962
2. Yenmet 7029
3. Isacord 40 0640
4. Isacord 40 0824
5. Isacord 40 0015
6. Isacord 40 0020
7. Isacord 40 0142
8. Isacord 40 3962
9. Isacord 40 0020
10. Isacord 40 0934
13. Isacord 40 5650
16. Isacord 40 5822
19. Isacord 40 5822



11. Isacord 40 0640
14. Isacord 40 5531
17. Isacord 40 5531
12. Isacord 40 0824
15. Isacord 40 1220
18. Isacord 40 0015

Hg806_48  28 x 170 mm
1.1 x 6.7 inch  4.988

1. Isacord 40 2530
2. Isacord 40 1900
3. Isacord 40 5730
4. Isacord 40 1114
5. Isacord 40 4430
6. Isacord 40 4113



12415-32  80 x 191 mm
3.1 x 7.5 inch  10.937

1. YLI variations 8019





12415-29  108 x 172 mm
4.3 x 6.8 inch  4.814

1. YLI variations 8019







12655-14  164 x 110 mm
6.4 x 4.4 inch  16.122

1.  Isacord 40 1115
2.  Isacord 40 1055







12433-05  83 x 124 mm
3.3 x 4.9 inch  15.348



1.  Isacord 40 1725
2.  Isacord 40 5934
3.  Isacord 40 0442
4.  Isacord 40 2115
5.  Isacord 40 2711







12417-04  84 x 97 mm
3.3 x 3.8 inch  8.085

1.  Isacord 40 1010
2.  Isacord 40 0811
3.  Isacord 40 1311
4.  Isacord 40 1543













Be790303  70 x 70 mm
2.7 x 2.8 inch  5.764

1.  Isacord 40 0532
2.  Isacord 40 1300
3.  Isacord 40 0020
4.  Isacord 40 0015









Be790301  127 x 89 mm
5 x 3.5 inch  10.153

1.  Isacord 40 1161
2.  Isacord 40 1860
3.  Isacord 40 1805
4.  Isacord 40 4116
5.  Isacord 40 1114
6.  Isacord 40 0532
7.  Isacord 40 0731
8.  Isacord 40 1322
9.  Isacord 40 1141
10.  Isacord 40 0020



Gnnf80834  95 x 79 mm
3.7 x 3.1 inch  6.430

1.  Isacord 40 5833
2.  Isacord 40 5633
3.  Isacord 40 2155
4.  Isacord 40 2153
5.  Isacord 40 2521
6.  Isacord 40 3901
7.  Isacord 40 0111







He962_48  120 x 135 mm
4.7 x 5.3 inch  4.128



1.  Isacord 40 1902



12421-11  40 x 43 mm
1.6 x 1.7 inch  3.965

1.  Isacord 40 0800
2.  Isacord 40 0904
3.  Isacord 40 0020
4.  Isacord 40 0015





12421-37  67 x 61 mm
2.6 x 2.4 inch  1.320

1.  Isacord 40 0020

























































12421-03  46 x 48 mm
1.8 x 1.9 inch  2.328

1.  Isacord 40 0020
2.  Isacord 40 0015
3.  Isacord 40 0111



Спорт и хобби

<p> 82014-28</p>	<p> 142 x 117 mm 5.6 x 4.6 inch</p> <p> 26.582</p>	<p> 12611-08</p>	<p> 80 x 120 mm 3.1 x 4.7 inch</p> <p> 5.770</p>
<p>1.  Applique 1 2.  Applique 2 3.  Isacord 40 0105 4.  Isacord 40 0020 5.  Isacord 40 4073 6.  Isacord 40 1902</p>			
<p> 12611-18</p>	<p> 130 x 158 mm 5.1 x 6.2 inch</p> <p> 8.045</p>	<p>Nx737</p>	<p> 72 x 99 mm 2.8 x 3.9 inch</p> <p> 10.793</p>
<p>1.  Applique 1 2.  Applique 2 3.  Isacord 40 0151 4.  Isacord 40 5440</p>			
<p>Nx741</p>	<p> 80 x 78 mm 3.1 x 3.1 inch</p> <p> 11.206</p>	<p>12383-18</p>	<p> 91 x 171 mm 3.6 x 6.7 inch</p> <p> 5.182</p>
<p>1.  Isacord 40 0131 2.  Isacord 40 0111 3.  Isacord 40 0970 4.  Isacord 40 0015 5.  Isacord 40 3971 6.  Yenmet 7009 7.  Yenmet 7003 8.  Isacord 40 4230 9.  Isacord 40 4174</p>			
<p> 12472-01</p>	<p> 138 x 142 mm 5.4 x 5.6 inch</p> <p> 23.233</p>	<p>Be790606</p>	<p> 100 x 86 mm 3.9 x 3.4 inch</p> <p> 7.445</p>
<p>1.  Isacord 40 2504 2.  Isacord 40 3901 3.  Isacord 40 5610 4.  Isacord 40 4240 5.  Isacord 40 0015 6.  Isacord 40 0015 7.  Isacord 40 1123 8.  Isacord 40 0761 9.  Isacord 40 1902 10.  Isacord 40 2504 11.  Isacord 40 3901 12.  Isacord 40 5610 13.  Isacord 40 4240 14.  Isacord 40 1300</p>			
<p>Be790608</p>	<p> 80 x 80 mm 3.2 x 3.1 inch</p> <p> 7.937</p>	<p>Be790603</p>	<p> 80 x 75 mm 3.2 x 2.9 inch</p> <p> 11.824</p>
<p>1.  Isacord 40 0020</p>			<p>1.  Isacord 40 0015 2.  Isacord 40 3654</p> 

Be79060280 x 75 mm
3.1 x 3 inch

10.169

1. Isacord 40 5643
2. Isacord 40 5912
3. Isacord 40 0015

**Sr589**95 x 66 mm
3.7 x 2.6 inch

14.868

1. Isacord 40 0142
2. Isacord 40 1220
3. Isacord 40 1332
4. Isacord 40 1334
5. Isacord 40 3611
6. Isacord 40 1800
7. Isacord 40 0015
8. Isacord 40 4174

**Lt870**97 x 57 mm
3.8 x 2.2 inch

10.380

1. Isacord 40 3650
2. Isacord 40 0015
3. Isacord 40 0150
4. Isacord 40 1902
5. Isacord 40 0853
6. Isacord 40 1565
7. Isacord 40 0020
8. Isacord 40 0142
9. Isacord 40 2171

**Rc244**88 x 53 mm
3.5 x 2.1 inch

12.558

1. Isacord 40 0020
2. Isacord 40 3600
3. Isacord 40 4230
4. Yenmet 7005
5. Isacord 40 3910
6. Isacord 40 1902
7. Isacord 40 1912
8. Isacord 40 0108
9. Isacord 40 0020
10. Isacord 40 0015
11. Isacord 40 0124

**Sp980**63 x 64 mm
2.5 x 2.5 inch

11.286

1. Isacord 40 0015
2. Isacord 40 0142
3. Isacord 40 0020

**Sp989**102 x 82 mm
4 x 3.2 inch

10.827

1. Isacord 40 4174
2. Isacord 40 0142
3. Isacord 40 3901
4. Isacord 40 3962
5. Isacord 40 0506
6. Isacord 40 0520
7. Isacord 40 0020

**Sr067**87 x 97 mm
3.4 x 3.8 inch

16.143

1. Isacord 40 3910
2. Isacord 40 0706
3. Isacord 40 4531
4. Isacord 40 4430
5. Isacord 40 1106
6. Isacord 40 0501
7. Isacord 40 5500
8. Isacord 40 0020
9. Isacord 40 4010

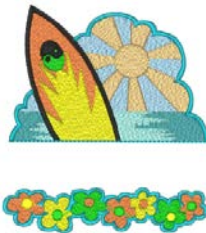
**Fb148_48**101 x 89 mm
4 x 3.5 inch

11.163

1. Isacord 40 0131
2. Isacord 40 0608
3. Isacord 40 0941
4. YLI variations 8016
5. YLI variations 8007
6. Isacord 40 1123
7. Isacord 40 1172
8. Isacord 40 1725
9. Isacord 40 6141
10. Isacord 40 0142
11. Isacord 40 2810

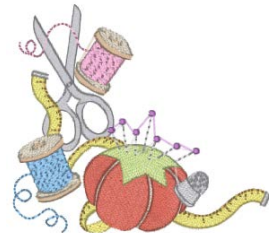





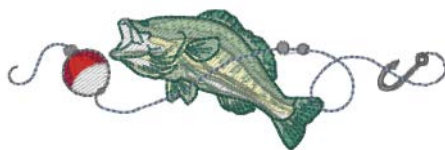

























































































































**Sr551**120 x 38 mm
4.7 x 1.5 inch

































































































6.859



























































1. Isacord 40 1902
2. Isacord 40 2123
3. Isacord 40 0015
4. Isacord 40 0520
5. Isacord 40 5664
6. Isacord 40 5233
7. Isacord 40 5374
8. Yenmet 7032
9. Isacord 40 0111
10. Yenmet 7036













Цветы

Fq987_48  119 x 160 mm 4.7 x 6.3 inch  32.494	Fq472_48  123 x 123 mm 4.8 x 4.8 inch  4.361
<ol style="list-style-type: none"> 1.  Isacord 40 5650 2.  Isacord 40 5833 3.  Isacord 40 0352 4.  Isacord 40 5934 5.  Isacord 40 0465 6.  Isacord 40 0015 7.  Isacord 40 0781 8.  Isacord 40 0170 9.  Isacord 40 0731 10.  Isacord 40 0640 11.  Isacord 40 0352 12.  Isacord 40 6133 	<ol style="list-style-type: none"> 1.  Isacord 40 5610 2.  Isacord 40 2830 3.  Isacord 40 5822 4.  Isacord 40 5664 5.  Isacord 40 5643 6.  Isacord 40 0015 7.  Isacord 40 0811 8.  Isacord 40 5633 9.  Isacord 40 1725 
Fq464_48  110 x 104 mm 4.3 x 4.1 inch  7.122	 12505-11  104 x 174 mm 4.1 x 6.9 inch  11.419
<ol style="list-style-type: none"> 1.  Isacord 40 5822 2.  Isacord 40 5552 3.  Isacord 40 5650 4.  Isacord 40 1913 5.  Isacord 40 1725 6.  Isacord 40 2115 	<ol style="list-style-type: none"> 1.  Isacord 40 0442 2.  Isacord 40 5822 3.  Isacord 40 5822 4.  Isacord 40 6031 5.  Isacord 40 5633 6.  Isacord 40 2810 7.  Isacord 40 2810 8.  Isacord 40 0811 9.  Isacord 40 0811 10.  Isacord 40 1800 11.  Isacord 40 1800 12.  Isacord 40 0504 13.  Isacord 40 0931 14.  Isacord 40 2900 15.  Isacord 40 2530 16.  Isacord 40 1912 17.  Isacord 40 1543 18.  Isacord 40 0020 
 12505-04  124 x 176 mm 4.9 x 6.9 inch  11.861	 12505-10  102 x 134 mm 4 x 5.3 inch  5.685
<ol style="list-style-type: none"> 1.  Isacord 40 3840 2.  Isacord 40 3840 3.  Isacord 40 3815 4.  Isacord 40 0311 5.  Isacord 40 5822 6.  Isacord 40 5822 7.  Isacord 40 6031 8.  Isacord 40 5633 9.  Isacord 40 0811 10.  Isacord 40 0811 11.  Isacord 40 2530 12.  Isacord 40 2530 13.  Isacord 40 2300 14.  Isacord 40 2155 15.  Isacord 40 0931 16.  Isacord 40 0504 17.  Isacord 40 0020 18.  Isacord 40 0442 	<ol style="list-style-type: none"> 1.  Isacord 40 4103 2.  Isacord 40 0442 3.  Isacord 40 5822 4.  Isacord 40 5822 5.  Isacord 40 6031 6.  Isacord 40 5633 7.  Isacord 40 1800 8.  Isacord 40 1800 9.  Isacord 40 2504 10.  Isacord 40 0504 11.  Isacord 40 0020 
 12505-03  108 x 162 mm 4.3 x 6.4 inch  8.606	21027-01  123 x 122 mm 4.8 x 4.8 inch  6.211
<ol style="list-style-type: none"> 1.  Isacord 40 0442 2.  Isacord 40 5822 3.  Isacord 40 5822 4.  Isacord 40 6031 5.  Isacord 40 5633 6.  Isacord 40 2810 7.  Isacord 40 2530 8.  Isacord 40 2530 9.  Isacord 40 2155 10.  Isacord 40 0811 11.  Isacord 40 0811 12.  Isacord 40 2830 13.  Isacord 40 2830 14.  Isacord 40 2504 15.  Isacord 40 4103 16.  Isacord 40 0311 17.  Isacord 40 0931 18.  Isacord 40 0020 	<ol style="list-style-type: none"> 1.  Isacord 40 1805 2.  Isacord 40 2721 3.  Isacord 40 2520 4.  Isacord 40 5100 5.  Isacord 40 4114 6.  Isacord 40 4103 7.  Isacord 40 0506 8.  Isacord 40 5115 

<p>21027-14  121 x 121 mm 4.8 x 4.8 inch  7.316</p>	<p>21027-16  57 x 152 mm 2.3 x 6 inch  4.222</p>
<p>1.  Isacord 40 5115 2.  Isacord 40 2721 3.  Isacord 40 4114 4.  Isacord 40 2520 5.  Isacord 40 0506 6.  Isacord 40 5100 7.  Isacord 40 1805 8.  Isacord 40 5115 9.  Isacord 40 1805</p> 	<p>1.  Isacord 40 1805 2.  Isacord 40 2520 3.  Isacord 40 2721 4.  Isacord 40 5100 5.  Isacord 40 0506 6.  Isacord 40 5115 7.  Isacord 40 4114 8.  Isacord 40 5115 9.  Isacord 40 1805</p> 
<p>21027-17  57 x 152 mm 2.3 x 6 inch  4.179</p>	<p>21017-01  104 x 158 mm 4.1 x 6.2 inch  11.928</p>
<p>1.  Isacord 40 1805 2.  Isacord 40 2723 3.  Isacord 40 2520 4.  Isacord 40 5100 5.  Isacord 40 0506 6.  Isacord 40 4103 7.  Isacord 40 4114 8.  Isacord 40 5115 9.  Isacord 40 1805</p> 	<p>1.  Isacord 40 0453 2.  Isacord 40 0442 3.  Isacord 40 0345 4.  Isacord 40 1301 5.  Isacord 40 0702 6.  Isacord 40 1102 7.  Isacord 40 0761 8.  Isacord 40 0640</p> 
<p>Fl135  88 x 87 mm 3.5 x 3.4 inch  12.688</p>	<p>Fl136  85 x 89 mm 3.3 x 3.5 inch  8.501</p>
<p>1.  Isacord 40 5633 2.  Isacord 40 5822 3.  Isacord 40 5326 4.  Isacord 40 0870 5.  Isacord 40 3241</p> 	<p>1.  Isacord 40 0311 2.  Isacord 40 5326 3.  Isacord 40 5374 4.  Isacord 40 0101 5.  Isacord 40 3951</p> 
<p>Fl138  85 x 75 mm 3.3 x 3 inch  6.321</p>	<p>Fl142  79 x 86 mm 3.1 x 3.4 inch  10.298</p>
<p>1.  Isacord 40 5934 2.  Isacord 40 5633 3.  Isacord 40 3331 4.  Isacord 40 3211 5.  Isacord 40 5326</p> 	<p>1.  Isacord 40 2830 2.  Isacord 40 3541 3.  Isacord 40 2830 4.  Isacord 40 1912 5.  Isacord 40 0108 6.  Isacord 40 3842 7.  Isacord 40 0453 8.  Isacord 40 5326</p> 
<p>Fl230  78 x 72 mm 3.1 x 2.9 inch  6.959</p>	<p>Fl171  70 x 89 mm 2.7 x 3.5 inch  11.783</p>
<p>1.  Isacord 40 0600 2.  Isacord 40 5933 3.  Isacord 40 5944</p> 	<p>1.  Isacord 40 5100 2.  Isacord 40 5100 3.  Isacord 40 5326 4.  Isacord 40 2600 5.  Isacord 40 3040</p> 

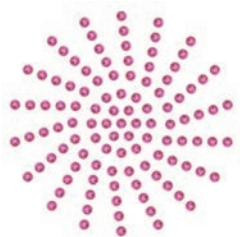
82006-07	 124 x 166 mm 4.9 x 6.5 inch	 22.673	21006-02	 114 x 135 mm 4.5 x 5.3 inch	 9.132
<ol style="list-style-type: none"> 1.  Isacord 40 4174 2.  Isacord 40 0108 3.  Isacord 40 0643 4.  Isacord 40 0660 5.  Isacord 40 0643 6.  Isacord 40 4421 7.  Isacord 40 1526 8.  Isacord 40 0660 9.  Isacord 40 4174 			<ol style="list-style-type: none"> 1.  Isacord 40 3910 2.  Isacord 40 3900 3.  Isacord 40 0015 4.  Isacord 40 3962 5.  Isacord 40 3900 6.  Isacord 40 0015 		
80001-23	 85 x 102 mm 3.4 x 4 inch	 4.257	12457-06	 106 x 172 mm 4.2 x 6.8 inch	 12.636
<ol style="list-style-type: none"> 1.  Isacord 40 1102 2.  Isacord 40 1805 3.  Isacord 40 6011 4.  Isacord 40 4174 			<ol style="list-style-type: none"> 1.  Isacord 40 3150 2.  Isacord 40 3210 3.  Isacord 40 0311 4.  Isacord 40 3331 5.  Isacord 40 3711 6.  Isacord 40 2250 7.  Isacord 40 2241 8.  Isacord 40 2051 		
12457-13	 113 x 130 mm 4.4 x 5.1 inch	 6.676	21009-21	 65 x 108 mm 2.6 x 4.2 inch	 4.343
<ol style="list-style-type: none"> 1.  Isacord 40 6051 2.  Isacord 40 5730 3.  Isacord 40 5722 4.  Isacord 40 2905 5.  Isacord 40 0311 6.  Isacord 40 5115 7.  Isacord 40 5220 8.  Isacord 40 5100 			<ol style="list-style-type: none"> 1.  Isacord 40 5220 2.  Isacord 40 5210 		
Be790408	 58 x 90 mm 2.3 x 3.5 inch	 2.045			
<ol style="list-style-type: none"> 1.  Isacord 40 3541 					

DesignWorks

 Dw11	 70 x 71 mm 2.8 x 2.8 inch	 110	 21026-08_dw	 86 x 174 mm 3.4 x 6.9 inch	 11.047
<ol style="list-style-type: none"> 1.  Swarovski 0502 			<ol style="list-style-type: none"> 1.  Edding 69 2.  Isacord 40 0020 		

Be790906 192 x 196 mm 7.6 x 7.7 inch 21.054

- Edding 8
- Edding 3
- Edding 5
- Edding 34
- Edding 69
- Edding 10
- Edding 5
- Edding 9
- Edding 11
- Edding 65
- Edding 12

21026-02_dw 69 x 194 mm 2.7 x 7.6 inch 7.815

- Edding 69
- Applique 1
- Applique 2
- Isacord 40 0015
- Isacord 40 0020
- Isacord 40 0015

Be790905 104 x 227 mm 4.1 x 8.9 inch 21.349

- Edding 34
- Edding 12
- Edding 16
- Edding 10
- Edding 1

21026-02_cwa 61 x 94 mm 2.4 x 3.7 inch

- Isacord 40 1375
- Cut 0001
- Cut 0002
- Cut 0003
- Cut 0004

Be790903 181 x 293 mm 7.1 x 11.5 inch 11.366

- Edding 19

21026-02_cr 104 x 127 mm 4.1 x 5 inch 150

- Swarovski 0280
- Swarovski 0280

Be790901 182 x 252 mm 7.1 x 9.9 inch 38.392

- Edding 34
- Edding 9
- Edding 33
- Edding 68
- Edding 1

12448-09_pw 121 x 161 mm 4.8 x 6.3 inch 8.265

- Edding 10
- Edding 2
- Edding 8
- Edding 1

Be790909 167 x 322 mm 6.6 x 12.7 inch 20.162

- Edding 7

21026-05_dw 118 x 202 mm 4.6 x 7.9 inch 9.309

- Edding 9
- Isacord 40 0020

Dw05 105 x 94 mm 4.1 x 3.7 inch 13.334

1. Isacord 40 2022
2. Cut 0001
3. Cut 0002
4. Cut 0003
5. Cut 0004
6. Isacord 40 2022



12448-11_cr 84 x 124 mm 3.3 x 4.9 inch 174

1. Swarovski 0280
2. Swarovski 0280
3. Swarovski 0280



Dw10 184 x 184 mm 7.3 x 7.3 inch 5.939

1. Cut 0001
2. Cut 0002
3. Cut 0003
4. Cut 0004



12448-08_pw 119 x 177 mm 4.7 x 7 inch 4.540

1. Edding 7



Dw07 114 x 152 mm 4.5 x 6 inch 198

1. Swarovski 0237



21022-13_dw 106 x 193 mm 4.2 x 7.6 inch 15.285

1. Edding 34
2. Edding 68
3. Edding 6
4. Applique 1
5. Applique 2
6. Isacord 40 2640
7. Applique 1
8. Applique 2
9. Isacord 40 1352
10. Isacord 40 1600
11. Isacord 40 4111
12. Isacord 40 4103
13. Isacord 40 0017
14. Isacord 40 2830



Dw08 206 x 100 mm 8.1 x 3.9 inch 424

1. Swarovski 0501



21022-13_cwa_a 75 x 76 mm 3 x 3 inch

1. Isacord 40 3600
2. Cut 0001
3. Cut 0002
4. Cut 0003
5. Cut 0004



21022-13_cwa_b 48 x 36 mm 1.9 x 1.4 inch

1. Isacord 40 3600
2. Cut 0001
3. Cut 0002
4. Cut 0003
5. Cut 0004

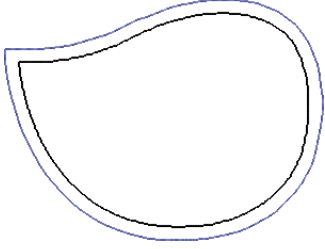

21022-13_cr 95 x 86 mm 3.7 x 3.4 inch

1. Swarovski 0280
2. Swarovski 0280
3. Swarovski 0280

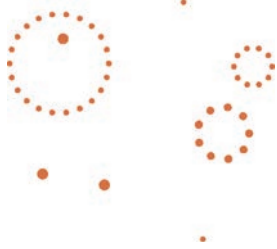

Be700121 128 x 128 mm 5 x 5 inch 2.183

1. Isacord 40 3600
2. Isacord 40 1703



Be700122 119 x 37 mm 4.7 x 1.5 inch 4.124

1. Isacord 40 5833



Be700124 141 x 134 mm 5.6 x 5.3 inch 6.184

1. Isacord 40 2300
2. Isacord 40 3901



Рамки

12383-09 113 x 77 mm 4.4 x 3 inch 4.757

1. Isacord 40 0020
2. Isacord 40 4174
3. Isacord 40 0608
4. Isacord 40 2101
5. Isacord 40 1600
6. Isacord 40 0015
7. Isacord 40 4174

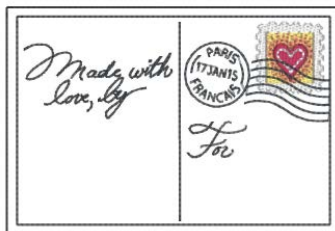

12621-19 155 x 104 mm 6.1 x 4.1 inch 8.360

1. Isacord 40 0015
2. Isacord 40 0015
3. Isacord 40 0721
4. Isacord 40 4620
5. Isacord 40 0352
6. Isacord 40 0152
7. Isacord 40 0672
8. Isacord 40 4620
9. Isacord 40 0015

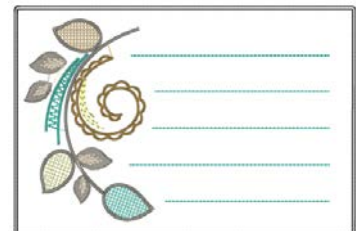

12621-04 155 x 104 mm 6.1 x 4.1 inch 3.803

1. Isacord 40 0015
2. Isacord 40 0015
3. Isacord 40 0020
4. Isacord 40 2051
5. Isacord 40 0015
6. Isacord 40 4174
7. Isacord 40 2051
8. Isacord 40 0015

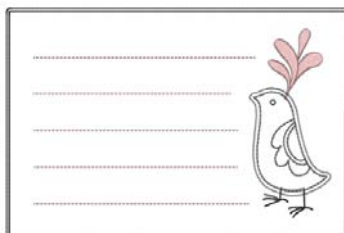

12621-05 155 x 104 mm 6.1 x 4.1 inch 5.811

1. Isacord 40 0015
2. Isacord 40 0015
3. Isacord 40 0933
4. Isacord 40 1252
5. Isacord 40 1252
6. Isacord 40 0015

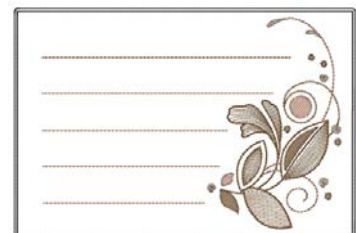

12621-09 155 x 104 mm 6.1 x 4.1 inch 5.520

1. Isacord 40 0015
2. Isacord 40 0015
3. Isacord 40 0504
4. Isacord 40 0542
5. Isacord 40 0542
6. Isacord 40 0015

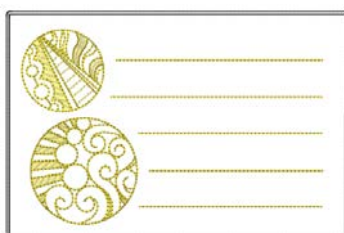

12621-02 155 x 104 mm 6.1 x 4.1 inch 5.558

1. Isacord 40 0020
2. Isacord 40 0020
3. Isacord 40 0811
4. Isacord 40 4952
5. Isacord 40 1921
6. Isacord 40 4952
7. Isacord 40 0020

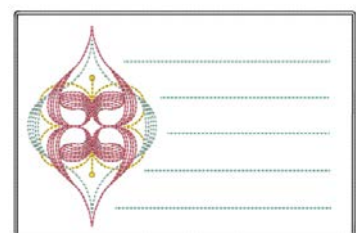

80090-26 124 x 129 mm 4.9 x 5.1 inch 6.087

1. Applique 1
2. Applique 2
3. Applique 1
4. Applique 2
5. Isacord 40 4103
6. Isacord 40 2508



12611-27 137 x 137 mm 5.4 x 5.4 inch 3.961

1. Applique 1
2. Applique 2
3. Isacord 40 5440



12611-28 140 x 140 mm 5.5 x 5.5 inch 3.649

1. Applique 1
2. Applique 2
3. Isacord 40 0703

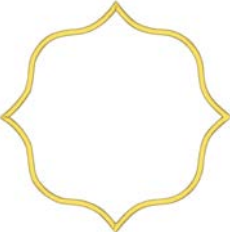

12649-05 91 x 88 mm 3.6 x 3.5 inch 9.087

1. Applique 1
2. Applique 2
3. Isacord 40 1840
4. Isacord 40 1860
5. Isacord 40 0015



12606-26 139 x 139 mm 5.5 x 5.5 inch 5.211

1. Isacord 40 0670
2. Isacord 40 0670
3. Isacord 40 0670

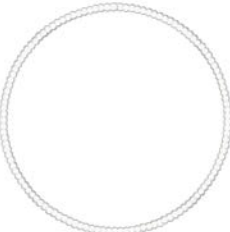

12606-33 43 x 70 mm 1.7 x 2.8 inch 2.376

1. Isacord 40 0670
2. Isacord 40 0670
3. Isacord 40 0670



12606-37 46 x 78 mm 1.8 x 3.1 inch 2.692

1. Isacord 40 0670
2. Isacord 40 0670
3. Isacord 40 0670



12611-21 156 x 72 mm 6.1 x 2.8 inch 11.513

1. Applique 1
2. Applique 2
3. Isacord 40 1703



12611-23 156 x 72 mm 6.1 x 2.8 inch 12.817

1. Applique 1
2. Applique 2
3. Isacord 40 1902





12611-22 156 x 72 mm 6.1 x 2.8 inch 12.504

1. Applique 1
2. Applique 2
3. Isacord 40 1703







 **12611-24**  156 x 72 mm
6.1 x 2.8 inch  12.613

1.  Applique 1
2.  Applique 2
3.  Isacord 40 1902











Животные

12676-01  81 x 148 mm
3.2 x 5.8 inch  15.344

1.  Isacord 40 2171
2.  Isacord 40 2530
3.  Isacord 40 2155
4.  Isacord 40 2520
5.  Isacord 40 2500











Cm263_48  116 x 192 mm
4.6 x 7.6 inch  14.402

1.  Isacord 40 3151
2.  Isacord 40 0532
3.  Isacord 40 1755
4.  Isacord 40 2171
5.  Isacord 40 2761
6.  Isacord 40 0015
7.  Isacord 40 0020
8.  Isacord 40 2155



12389-10  53 x 45 mm
2.1 x 1.8 inch  2.784



1.  Isacord 40 0020
2.  Yenmet 7003
3.  Isacord 40 0170
4.  Isacord 40 0811
5.  Isacord 40 0940
6.  Isacord 40 0800
7.  Isacord 40 0713
8.  Isacord 40 0933
9.  Isacord 40 0020







12760-02  122 x 171 mm
4.8 x 6.7 inch  21.512

1.  Isacord 40 0020









Wp415_48  132 x 148 mm
5.2 x 5.8 inch  25.110

1.  Isacord 40 0941
2.  Isacord 40 0532
3.  Isacord 40 0945
4.  Isacord 40 0020









Cm216_48  47 x 67 mm
1.9 x 2.6 inch  5.046



1.  Isacord 40 1010
2.  Isacord 40 0101
3.  Isacord 40 0132
4.  Isacord 40 0020
5.  Isacord 40 0124
6.  Isacord 40 1010
7.  YLI variations 8012





Cm213_48  58 x 102 mm
2.3 x 4 inch  7.866

1.  Isacord 40 1840
2.  Isacord 40 1055
3.  Isacord 40 1252
4.  Isacord 40 0651
5.  Isacord 40 0660
6.  Isacord 40 0020
7.  Isacord 40 1055



Wp421_48  96 x 137 mm
3.8 x 5.4 inch  14.219









1.  Isacord 40 1161
2.  Isacord 40 1876
3.  Isacord 40 1154



Na248

 78 x 73 mm
3.1 x 2.9 inch

 10.132











1.  Isacord 40 0101
2.  Isacord 40 3971
3.  Isacord 40 2220
4.  Isacord 40 0132
5.  Isacord 40 2051
6.  Isacord 40 2155
7.  Isacord 40 2320
8.  Isacord 40 2220
9.  Yenmet 7023



Hd977

 98 x 98 mm
3.8 x 3.9 inch

 13.738

1.  Isacord 40 3962
2.  Isacord 40 0015
3.  Isacord 40 0640
4.  Isacord 40 0824
5.  Isacord 40 2650
6.  Isacord 40 0020
7.  Isacord 40 0142
8.  Isacord 40 0640
9.  Isacord 40 0824
10.  Isacord 40 2650
13.  Yenmet 7029











11.  Isacord 40 2830
12.  Isacord 40 1352

Lj598

 106 x 81 mm
4.2 x 3.2 inch

 15.746

1.  Isacord 40 0101
2.  Isacord 40 0131
3.  Isacord 40 0132
4.  Isacord 40 4174
5.  Isacord 40 0108
6.  Isacord 40 0020
7.  Isacord 40 5933
8.  Isacord 40 0453



Алфавитный указатель

Символы

Firmware	
Навигация.....	25

А

Активирование/деактивирование функций.....	26
Актуализация ПО.....	172
Алфавиты.....	104

В

Введение.....	14
Виртуальное позиционирование пялец.....	145
Вкладная нить.....	110
Внесение данных о дилерах.....	64
Восстановление базовых установок.....	62
Встроенное ПО	
Настройка значений.....	26
Выбор образца вышивки.....	135
Выбор образца строчки.....	67
Выбор собственных установок.....	58
Выбор языка.....	60
Вызов консультанта по вышиванию.....	66
Вызов консультанта по шитью.....	66
Вызов помощи.....	66
Вызов учебной программы.....	66
Выполнение пробного шитья.....	112

Д

Декоративные строчки.....	98
---------------------------	----

З

Замена иглы.....	39
Замена игольной пластины.....	41
Замена лапки.....	38
Заправка верхней нитки.....	42
Заправка двухстержневой иглы.....	45
Заправка трехстержневой иглы.....	46
Заправка шпульной нитки.....	47
Защипы.....	101
Защита окружающей среды.....	12
Защита от детей.....	66

И

Игла, нитка, материал.....	27
Изменение плотности вышивального стежка.....	152
Использование режима есо.....	66
Использование сетки для катушек.....	36

К

Калибровка вышивальных пялец.....	56
Калибровка лапки с салазками для петель #3А.....	63
Калибровка экрана.....	61
Квилтинг.....	120
Комбинирование образцов вышивки.....	157

Н

Навигация.....	25
Настройка значений.....	26
Настройка подсветки.....	61
Непропорциональное изменение размера образца вышивки 151	
Нитесматывающей шайб.....	35

О

Обзор вышивального модуля.....	127
Обзор вышивальных образцов.....	192
Обзор игл.....	27

П

Перемещение вышивального модуля для режима шитья..... 144	
Перемещение пялец назад.....	143
Петли.....	106
ПО	
Активирование/деактивирование функций.....	26
Позиционирование по растровым точкам.....	155
Присоединение вышивального модуля.....	134
Приставной столик.....	36
Пробная вышивка.....	131
Проверка версии ПО.....	172
Пропорциональное изменение размеров образца вышивки.. 150	
Пусковая педаль	
Подсоединение.....	32

Р

Рабочие строчки	82
Разъяснение символов	13
Регулировка натяжения верхней нитки	51
Регулировка положения	37
Регулировка прижима лапки	39
Регулятор скорости	67, 147
Режим комбинации	71, 157
Режим экономии	66

С

Свободное расположение точек	156
Сетевой шнур	32
США/Канада	33
Смазка челнока	175
Смена цвета	162
Сообщения об ошибке	178
Соотношение между иглой и ниткой	30
Сохранение комбинации образцов строчек	72
Сохранение сервисных данных	65

Т

Технические данные	188
--------------------------	-----

У

Указания по технике безопасности	9
Установка вышивальной иглы	136
Установка закрепительных стежков	51
Установка звука	60
Установка иглы вверх/вниз	34
Установка игольной пластины	138
Установка коленного рычага	33
Установка контроля игольной нитки	59
Установка контроля шпульной нитки	59
Установка остановки иглы в верхнем/нижнем положении (постоянно)	41
Установка пялец	142
Установка яркости дисплея	60
Устранение неполадок	183
Утилизация машины	187
Уход и чистка	173

Ф

Формат файла вышивания	131
------------------------------	-----

Х

Хранение и утилизация	223
Хранение машины	187

Ч

Чистка механизма челнока	174
Чистка транспортера	173

22 Технический паспорт

Обозначение	Значение
Вес брутто	19 кг
Вес нетто (без принадлежностей)	15 кг
Система иголок	130/705H (См. стр. 27)
Обзор образцов стежков	(См. стр. 189)
Класс защиты от поражения электрическим током	II
Напряжение	100 – 240 В
Кол-во стежков в минут, макс.	100/1000
Мощность двигателя	постоянный ток, 100 Вт
Влажность воздуха в помещении, макс.	80 %
Температурные условия перед эксплуатацией машины	требуется комнатная температура
Смазка машины	не требуется от покупателя
Смазка челнока	(См. стр. 175)
Технический срок службы	минимум 10 лет
Комплект принадлежностей	(См. стр. 20)
Нитки	Высококачественные двухкруточные швейные нитки в несколько сложений повышенной ровноты (без узлов, утонений и утолщений) и прочности от любого изготовителя.

Особое заявление для РФ по сроку службы

В соответствии с Постановлением Правительства РФ № 720 от 16.6.97 фирма BERNINA устанавливает следующие сроки службы изделия:

***36 месяцев** для швейных машин BERNINA В 735, но не более **500 часов суммарного времени шитья, вышивания и работы в режиме BSR**, согласно показанию встроенного счетчика рабочих часов.

Установленные значения не связаны с реальной продолжительностью и безопасностью эксплуатации изделия, а являются исключительно обязательством по выполнению юридических требований Закона о защите прав потребителей. Бытовые швейные машины марки Bernina не могут по истечении определенного периода использования представлять опасность для жизни и здоровья потребителя.

По истечении установленного в соответствии с юридическими требованиями срока службы потребителю не надо в обязательном порядке предпринимать какие-то конкретные меры. Международно принятая система защиты электрической безопасности класс II не ослабляется с течением времени.

23 Использование, хранение и транспортировка

Специальные правила и условия эффективного и безопасного использования, хранения и транспортировки

1. Это изделие является бытовым прибором и предназначено для домашнего использования.
2. Транспортировка изделия должна осуществляться в индивидуальной фирменной упаковке (с пенопластом), обеспечивающей его сохранность, поэтому просим Вас сохранять фирменную упаковку для возможной транспортировки изделия.
3. Не допускается работа изделия в условиях нестабильности энергосети (резких перепадов силы тока и напряжения).
4. Не допускайте попадания на изделие и внутрь изделия воды и других жидкостей.
5. Не допускайте попадания внутрь изделия бытовых насекомых (тараканов, муравьев и т.д.), так как это может вызвать появление дефектов электронных и электрических узлов.
6. Не допускайте попадания внутрь изделия посторонних предметов (в том числе булавок, игл и тому подобного), так как это может привести к возникновению дефектов.
7. Обращайтесь с изделием осторожно, оберегайте от ударов и других механических повреждений.
8. Не допускается эксплуатация изделия с дефектами и неисправностями, если это не было оговорено продавцом, изготовителем (уполномоченной организацией).
9. Это изделие является фирменным товаром, изготовленным с высокой точностью и по самым современным технологиям, поэтому:
 - 9.1 Ремонт и техническое обслуживание изделия должен проводить механик, прошедший аттестацию и имеющий сертификат фирмы Бернина, полный комплект технической документации и специальных инструментов.
 - 9.2 Для обеспечения надлежащего качества все работы необходимо проводить по методике и технологии изготовителя, в соответствии со специальным сервисным руководством для механика. В руководстве указаны необходимые технические и технологические параметры сборки, регулировки и настройки, способы и методы регулировки и ремонта изделия, регулировки, ремонта и замены дефектных узлов и деталей, методы диагностики и контроля технических и технологических параметров, приборы и методы проверки изделия на электробезопасность.
 - 9.3 Комплект специального инструмента включает несколько десятков наименований, в том числе настроечные шаблоны, приспособления для демонтажа и сборки, устройства для тестирования и регулировки деталей и узлов.
 - 9.4 Проверка изделия на электробезопасность проводится после каждого ремонта или технического обслуживания сертифицированным прибором.
 - 9.5 Для ремонта и технического обслуживания должны использоваться только оригинальные запасные части и материалы.
 - 9.6 По окончании работ необходимо по методике изготовителя выполнить контрольные образцы стежков, швов, различных программ с применением тестовых тканей и нитей.
10. Устранение недостатков товара потребителем или третьим лицом (неуполномоченным изготовителем) возможно при наличии у них необходимой квалификации и опыта, технической документации, специального инструмента и материалов, применяемых изготовителем (уполномоченным лицом) при производстве ремонтных работ, соблюдении технологии ремонта; полном восстановлении соответствия всех технических и технологических параметров, указанных в технической документации для специализированного сервисного центра, гарантии безопасности товара (изделия) после проведенного ремонта. Проводившие ремонт третьи лица и потребитель несут всю полноту ответственности за безопасность товара после ремонта, за возникновение любых других недостатков, возникших в результате неквалифицированного ремонта.

11. Нарушения технологии разборки, сборки, ремонта или регулировки отрицательно влияют на потребительские свойства, техническое состояние, надежность, долговечность и безопасность изделия.
12. Фирма БЕРНИНА, ее дистрибьютор и продавцы не принимают претензий по поводу работы неавторизованной сервисной мастерской, поэтому общая рекомендация для потребителя: В Ваших интересах убедиться, что сервисная мастерская была авторизована (аттестация механиков, наличие технической документации, специнструмента и оригинальных запчастей). Обращайтесь только к уполномоченным сервисным мастерским. Список авторизованных сервисных центров, уполномоченных изготовителем проводить ремонт и техническое обслуживание прилагается.
13. Запрещается внесение конструктивных изменений любого характера лицами, неуполномоченными на это изготовителем.
14. Запрещается установка деталей, в том числе аксессуаров, не предусмотренных руководством по эксплуатации и другой технической документацией.
15. Все прочие указания по технике безопасности, правилам пользования изделием и правильному уходу за ним даны в индивидуальном руководстве по эксплуатации, передаваемом покупателю при продаже.
16. В руководстве по эксплуатации даны общие правила пользования изделием. Правила и приемы шитья (например, обработка конкретных видов тканей, выполнение различных элементов одежды, и т.п.) рекомендации по подбору материалов, в том числе ниток, содержатся в специальной литературе по шитью, преподаются на курсах кройки и шитья. Руководство по эксплуатации не заменяет специальной литературы по шитью!
17. Рекомендация: Сохраните свидетельство о продаже. Если под лапкой находился образец строчек, сохраните его (закрепите в инструкции или на свидетельстве о продаже). Для специалистов этот образец содержит важные данные о функциональном состоянии машины в момент продажи.



BERNINA рекомендует использовать нитки компании

Mettler

BERNINA International AG | CH-8266 Steckborn Switzerland | www.bernina.com | © Copyright by BERNINA International AG

1055345.00A.18
2021-06 RU

made to create **BERNINA**