



BERNINA 790 PLUS

Дорогая клиентка BERNINA, дорогой клиент BERNINA,



Примите наши поздравления! Вы решили приобрести машину BERNINA, надежную машину, которая многие годы будет приносить вам радость. Более ста лет наша семья работает для того, чтобы доставить максимальное удовлетворение нашим клиентам. Я лично испытываю чувство гордости, предлагая Вам продукцию высшего качества и швейцарской точности, швейную технологию, ориентированную на будущее, а также полномасштабную службу поддержки нашей техники.

BERNINA 7-ой серии состоит из нескольких сверхсовременных моделей, при разработке которых кроме высоких требований к технике и легкости в обслуживании на первом месте стоял также дизайн продукта. Ведь в конечном итоге мы продаем свои продукты креативным людям, таким как Вы, которые ценят не только высокое качество, но также форму и дизайн.

Наслаждайтесь креативным шитьем, вышиванием и квилтингом с Вашей новой BERNINA 790 PLUS и получите информацию о разнообразных принадлежностях на www.bernina.com. На нашем сайте Вы найдете также много вдохновляющих инструкций по шитью для бесплатной загрузки.

О дополнительных предложениях услуг и сервиса Вас с удовольствием проинформирует наш хорошо обученный персонал специализированного магазина BERNINA.

Я желаю Вам творческого вдохновения при работе с Вашей новой машиной BERNINA.

A handwritten signature in black ink that reads "H. P. Ulrich". The signature is written in a cursive, flowing style.

Х.П. Ульчи

Владелец компании

BERNINA International AG

CH-8266 Штекборн/Швейцария



Выходные данные

Рисунки

www.sculpt.ch

Текст, предложение и формат

BERNINA International AG

Фотографии

Patrice Heilmann, CH-Winterthur

Номер артикула

2017/04 ru 0359645.1.18

1-ое издание

Copyright

2017 BERNINA International AG

Все права сохранены: По техническим соображениям и с целью улучшения продукта в любое время и без предупреждения могут быть произведены изменения, касающиеся оснащения машины. Поставляемые с машиной принадлежности могут подвергаться изменениям в зависимости от страны, куда осуществляется доставка.



Содержание

Важные указания по технике безопасности.....	19
1 Му BERNINA.....	24
1.1 Введение.....	24
1.2 Добро пожаловать в мир BERNINA.....	24
1.3 Объяснение символов.....	26
1.4 Обзор машины.....	27
Обзор спереди элементов управления.....	27
Обзор спереди.....	28
Обзор сбоку.....	29
Обзор сзади.....	30
1.5 Прилагаемые принадлежности.....	31
Обзор принадлежностей машины.....	31
Применение сетевого кабеля (только США/Канада).....	33
Пусковая педаль (только США/Канада).....	33
Обзор лапок.....	33
Коробка с принадлежностями.....	34
1.6 Обзор поверхности пользователя.....	36
Обзор функций и индикаторов.....	36
Обзор системных установок.....	36
Обзор меню выбора шитья.....	37
Обзор клавиш.....	37
1.7 Игла, нитка, ткань.....	38
Обзор игл.....	38
Пример обозначения игл.....	40
Выбор нитки.....	40
Соотношение между иглой и ниткой.....	41
2 Подготовка шитья.....	42
2.1 Коробка с принадлежностями.....	42
Закрепление коробки с принадлежностями.....	42
Хранение принадлежностей.....	42
2.2 Подсоединение и включение.....	43



	Подсоединение пусковой педали.....	43
	Подключение швейной машины к электрической сети.....	44
	Установка коленного рычага.....	44
	Закрепление стилуса.....	45
	Включение машины.....	45
2.3	Пусковая педаль.....	45
	Регулирование скорости пусковой педалью.....	45
	Установка иглы вверху/внизу.....	46
	Индивидуальное программирование пусковой педали.....	46
2.4	Катушкодержатель.....	46
	Вращающийся катушкодержатель.....	46
	Горизонтальный катушкодержатель.....	47
2.5	Рукавная платформа.....	48
2.6	Транспортер.....	48
	Установка транспортера.....	48
2.7	Приставной столик.....	49
	Использование приставного столика.....	49
	Установка кромкоправителя.....	50
2.8	Лапка.....	50
	Регулировка положения лапки коленным рычагом.....	50
	Установка позиции лапки клавишей «Лапка вверху/внизу».....	50
	Замена лапки.....	50
	Выбор лапки в интерфейсе пользователя.....	51
	Регулировка прижима лапки.....	52
2.9	Установка транспортера.....	52
2.10	Игла и игольная пластина.....	52
	Замена иглы.....	52
	Выбор иглы в интерфейсе пользователя.....	53
	Выбор типа и номера иглы.....	54
	Установка позиции иглы вверху/внизу.....	54
	Установка позиции иглы слева/справа.....	54
	Установка остановки иглы в верхнем/нижнем положении (постоянно).....	55
	Замена игольной пластины.....	55
	Выбор игольной пластины в интерфейсе пользователя.....	55



3.6	Установки машины.....	77
	Выбор языка.....	78
	Настройка яркости дисплея.....	78
	Установка подсветки.....	78
	Калибровка экрана.....	79
	Восстановление базовых установок.....	79
	Удаление собственных данных.....	80
	Удаление образца на флеш-накопителе USB BERNINA.....	80
	Калибровка лапки с салазками для петель № 3А.....	81
	Актуализация встроенной программы машины.....	81
	Восстановление сохраненных данных.....	82
	Чистка нитеулавливателя.....	83
	Смазка машины.....	83
	Упаковка вышивального модуля.....	84
	Проверка встроенной программы.....	84
	Проверка общего количества стежков.....	85
	Внесение данных о дилерах.....	85
	Сохранение сервисных данных.....	86
	Идентификационный номер ID.....	86
	Upgrade.....	86
4	Системные установки.....	88
4.1	Вызов учебной программы.....	88
4.2	Вызов консультанта по шитью.....	88
4.3	Вызов консультанта по вышиванию.....	88
4.4	Вызов помощи.....	88
4.5	Использование режима Eco.....	89
4.6	Кнопкой «clg» отменяются все изменения.....	89
5	Креативное шитье.....	90
5.1	Обзор меню выбора шитья.....	90
	Выбор образца строчки.....	90
5.2	Система двойной подачи ткани BERNINA Dual Transport.....	91
	Использование системы двойной подачи ткани BERNINA Dual Transport.....	91
5.3	Регулятор скорости.....	92



5.4	Регулировка натяжения верхней нитки.....	93
5.5	Обработка образцов строчек.....	94
	Настройка ширины строчки.....	94
	Изменение длины стежка.....	94
	Корректировка баланса.....	95
	Установка повтора образца.....	95
	Настройка удлиненного стежка.....	96
	Зеркальное отображение образца.....	96
	Изменение длины образца.....	96
	Установка функции счетчика стежков.....	97
	Шитье в обратном направлении.....	97
	Непрерывное шитье в обратном направлении.....	97
	Шитье в обратном направлении стежок за стежком.....	97
	Изменение направления шитья.....	98
5.6	Комбинирование образцов.....	99
	Режим комбинирования образцов. Обзор.....	99
	Расширенный режим комбинирования образцов. Обзор.....	99
	Создание комбинаций стежков.....	99
	Сохранение комбинации образцов строчек.....	100
	Загрузка комбинации образцов строчек.....	100
	Перезапись комбинации образцов строчек.....	100
	Удаление комбинации образцов строчек.....	101
	Обработка изображения комбинации образцов строчек.....	101
	Обработка отдельного образца строчки.....	101
	Удаление отдельного образца строчки.....	102
	Перемещение отдельного образца строчки.....	102
	Добавление отдельного образца строчки.....	103
	Подгонка длины стежка и ширины строчки.....	103
	Зеркальное отображение комбинации образцов строчек.....	104
	Деление комбинации образцов строчек.....	105
	Прерывание комбинации образцов.....	105
	Закрепление комбинации образцов.....	106
	Перемещение нескольких образцов.....	106
	Установка повтора образца.....	106
	Изменение направления шитья образца строчки.....	107
	Изменение направления шитья комбинации образцов.....	107



5.7	Управление образцом строчки.....	107
	Сохранение установок образца строчки	107
	Вызов использованных в последнюю очередь образцов	108
	Сохранение образца строчки в собственной ячейке памяти	108
	Перезапись образца строчки из собственной ячейки памяти	108
	Загрузка образца строчки из собственной ячейки памяти	109
	Удаление образца строчки из собственной ячейки памяти	109
	Загрузка образца строчки с флеш-накопителя BERNINA USB	109
	Удаление образца строчки с флеш-накопителя BERNINA USB	110
5.8	Дизайнер стежков	110
	Дизайнер стежков. Обзор	110
	Создание собственного образца	111
	Обработка вида	112
	Введение точки	112
	Перемещение точек	112
	Дублирование точек	113
	Удаление точек	113
	Установка тройного стежка	114
	Зеркальное отображение образца	114
	Изменение последовательности стежков	114
	Новый рисунок образца строчки	115
	Установка ширины образца строчки	115
5.9	Закрепление начала и конца шва	115
	Укрепление шва клавишей «Закрепление строчки»	115
	Закрепление строчки клавишей «Конец образца»	116
5.10	Компенсация толщины материала	116
5.11	Обработка уголков	117
6	Рабочие строчки	118
6.1	Обзор рабочих строчек	118
6.2	Шитье прямой строчкой	121
6.3	Закрепление автоматической программой закрепления строчки	121
6.4	Вшивание застежек «молния»	122
6.5	Пришивание застежки молния с обеих сторон	123



6.6	Шитье тройной прямой строчки.....	124
6.7	Шитье тройного зигзага.....	125
6.8	Свободная штопка.....	126
6.9	Автоматическая штопка.....	128
6.10	Усиленная автоматическая штопка.....	129
6.11	Штопка программой усиленной штопки.....	129
6.12	Обработка края.....	130
6.13	Шитье двойным оверлочным швом.....	131
6.14	Отстрачивание узких кромок.....	131
6.15	Отстрачивание кромок на расстоянии от края.....	131
6.16	Отстрачивание кромок с кромконаправителем.....	132
6.17	Шитье подогнутого края.....	133
6.18	Выполнение потайного шва.....	134
6.19	Выполнение декоративной подшивки.....	135
6.20	Выполнение плоского соединительного шва.....	135
6.21	Выполнение сметочной строчки.....	136
7	Декоративные строчки.....	137
7.1	Обзор декоративных строчек.....	137
7.2	Шитье с декоративными нитками на шпульке.....	139
7.3	Изменение плотности стежков.....	140
7.4	Сужающиеся строчки.....	141
	Обзор сужающихся строчек.....	141
	Изменение острия образца.....	141
	Шитье сужающихся строчек.....	142
	Автоматическое шитье сужающихся строчек.....	143
7.5	Выполнение крестообразного стежка.....	143
7.6	Защипы.....	144
	Защипы.....	144
	Обзор Защипы.....	145
	Заправка вкладной нити для защипов.....	145
	Шитье защипов.....	146

8	Алфавиты и монограммы.....	147
8.1	Обзор алфавитов.....	147
8.2	Создание надписи.....	148
8.3	Изменение размера букв.....	149
8.4	Изменение размера монограмм.....	149
9	Петли.....	150
9.1	Обзор Петли.....	150
9.2	Использование компенсационных пластинок.....	152
9.3	Использование вспомогательного устройства для выметывания петель.....	152
9.4	Маркировка петли.....	153
9.5	Вкладная нить.....	154
	Использование вкладной нити с лапкой с салазками для петель № 3А.....	154
	Использование вкладной нити с лапкой для петель № 3С (специальная принадлежность).....	155
9.6	Выполнение пробного шитья.....	156
9.7	Установка ширины разреза петли.....	157
9.8	Определение длины петли.....	158
9.9	Применение функции счетчика стежков.....	158
9.10	Автоматическое выполнение петель.....	159
9.11	Программирование петли с имитацией ручной работы.....	160
9.12	Шитье петель в ручном режиме в 7 этапов.....	160
9.13	Шитье петель в ручном режиме в 5 этапов.....	161
9.14	Прорезание петли ножом-вспарывателем.....	162
9.15	Прорезание петли просекателем для петель (специальная принадлежность).....	163
9.16	Пришивание пуговиц.....	163
9.17	Выполнение глазков.....	164
10	Квилтинг.....	165
10.1	Обзор стежков для квилтинга.....	165
10.2	Программа закрепления строчки на квилтах.....	166
10.3	Шитье ручной стегальной строчки.....	167



10.4	Работы с квилтом, при которых материал направляется руками.....	168
11	Регулятор стежков BERNINA (BSR).....	169
11.1	Режим BSR-1.....	169
11.2	Режим BSR-2.....	169
11.3	Функция BSR с прямой строчкой № 1.....	169
11.4	Функция BSR со строчкой зигзаг № 2.....	170
11.5	Подготовка шитья для квилтинга.....	170
	Установка лапки BSR.....	170
	Замена подошвы лапки.....	170
11.6	Использование режима BSR.....	171
11.7	Закрепление начала и конца шва.....	172
	Закрепление строчки в режиме BSR1 кнопкой «Start/Stop».....	172
	Закрепление строчки в режиме BSR2.....	173
12	Вышивание Му BERNINA.....	174
12.1	Обзор Вышивальный модуль.....	174
12.2	Прилагаемые принадлежности Вышивальный модуль.....	175
	Обзор Принадлежности Вышивальный модуль.....	175
12.3	Обзор поверхности пользователя.....	176
	Обзор Функции и индикаторы.....	176
	Обзор Системные установки.....	176
	Обзор Меню выбора Вышивание.....	177
12.4	Важная информация по вышиванию.....	177
	Игольные нитки.....	177
	Шпульные нитки.....	178
	Выбор формата файла вышивания.....	178
	Пробная вышивка.....	179
	Размеры образцов вышивки.....	179
	Вышивание образцов сторонних поставщиков.....	179
	Подкладочные стежки.....	179
	Гладьевой и сатиновый стежок.....	180
	Простегивающие строчки.....	180
	Соединительные стежки.....	181

13	Подготовка к вышиванию	182
13.1	Присоединение вышивального модуля	182
13.2	Подготовка машины	183
	Опускание транспортера	183
	Выбор образца вышивки	183
13.3	Вышивальная лапка	184
	Установка вышивальной лапки	184
	Выбор вышивальной лапки в интерфейсе пользователя	184
13.4	Игла и игольная пластина	185
	Установка вышивальной иглы	185
	Выбор вышивальной иглы в интерфейсе пользователя	186
	Выбор типа и номера иглы	186
	Установка игольной пластины	187
	Выбор игольной пластины в интерфейсе пользователя	187
	Вытягивание нижней нитки вверх	188
13.5	Пяльцы	188
	Обзор Выбор пялец	188
	Выбор пялец	189
	Обрываемый стабилизатор	189
	Обрезаемый стабилизатор	189
	Использование распылителя клея	189
	Использование крахмального спрея	190
	Использование приклеиваемого стабилизатора	190
	Использование самоклеющегося стабилизатора	190
	Использование водорастворимой пленки	190
	Подготовка пялец	191
	Установка пялец	192
	Обзор Функции вышивания	193
	Центрирование пялец к игле	193
	Перемещение пялец назад	193
	Перемещение вышивального модуля для режима шитья	194
	Решетка включена/отключена	194
	Выбор середины образца вышивки	194
	Виртуальное позиционирование пялец	195

14	Установочная программа Setup.....	196
14.1	Изменение установок вышивания в программе Setup.....	196
15	Креативное вышивание.....	197
15.1	Обзор Вышивание.....	197
15.2	Выбор и замена образца вышивки.....	197
15.3	Контроль времени вышивания и размеров образца вышивки.....	197
15.4	Регулятор скорости.....	198
15.5	Обработка образца вышивки.....	198
	Обзор Обработка образца вышивки.....	198
	Увеличение изображения образца вышивки.....	198
	Уменьшение изображения образца вышивки.....	199
	Перемещение изображения образца вышивки.....	199
	Перемещение образца вышивки в увеличенном изображении.....	199
	Перемещение образца вышивки.....	200
	Вращение образца вышивки.....	200
	Пропорциональное изменение размеров образца вышивки.....	201
	Непропорциональное изменение размера образца вышивки.....	201
	Зеркальный поворот образца вышивки.....	202
	Наклон текста.....	202
	Изменение вида стежка.....	203
	Изменение плотности вышивального стежка.....	203
	Контроль размера и позиции образца вышивки.....	204
	Вышивание бордюров.....	205
	Копирование образца вышивки.....	207
	Удаление образца вышивки.....	207
	Изменение последовательности комбинации образцов вышивки.....	208
	Отмена данных.....	208
	Группирование образцов вышивки.....	209
15.6	Точное расположение.....	210
	Позиционирование по растровым точкам.....	210
	Свободное расположение точек.....	211
15.7	Комбинирование образцов вышивки.....	212
	Комбинирование образцов вышивки.....	212
	Удаление отдельного образца вышивки.....	213



	Копирование образца вышивки.....	213
	Копирование комбинации.....	214
15.8	Создание надписи.....	215
	Обзор Вышивальные алфавиты.....	215
	Создание слов/предложений.....	216
	Обработка слов/предложений.....	217
15.9	Смена цвета образца вышивки.....	218
	Обзор Изменение цветов.....	218
	Изменение цветов.....	218
	Изменение цвета с помощью цветового круга.....	219
	Изменение марки ниток.....	220
15.10	Вышивание образца.....	221
	Обзор меню вышивания.....	221
	Добавление сметочных стежков.....	221
	Перемещение пялец.....	221
	Контроль последовательности вышивания при обрыве нитки.....	222
	Обрезание соединительных стежков.....	222
	Уменьшение смены цветов.....	223
	Включение/отключение многоцветного образца вышивки.....	223
	Вышивание бордюров.....	223
	Индикатор цвета.....	224
15.11	Вышивание на рукавной платформе.....	225
15.12	Управление образцом вышивки.....	226
	Обзор Управление образцом вышивки.....	226
	Сохранение образца вышивки в собственной ячейке памяти.....	226
	Сохранение образца вышивки на флеш-накопителе BERNINA USB.....	227
	Перезапись образца вышивки в собственной ячейке памяти.....	227
	Перезапись образца вышивки на флеш-накопителе BERNINA USB.....	227
	Импортирование образца строчки.....	228
	Загрузка образца вышивки из собственной ячейки памяти.....	228
	Загрузка образца вышивки с флеш-накопителя BERNINA USB.....	229
	Удаление образца вышивки из собственной ячейки памяти.....	229
	Удаление образца вышивки с флеш-накопителя BERNINA USB.....	229
16	Вышивание.....	230



16.1	Вышивание клавишей «Start/Stop»	230
16.2	Увеличение скорости вышивания	231
16.3	Регулировка натяжения верхней нитки	231
16.4	Вышивание пусковой педалью	232
17	Приложение	233
17.1	Уход и чистка	233
	Чистка дисплея	233
	Чистка транспортера	233
	Чистка механизма челнока	233
	Смазка челнока	235
17.2	Устранение неполадок	237
17.3	Сообщения об ошибке	241
17.4	Хранение и утилизация	247
	Хранение машины	247
	Утилизация машины	247
17.5	Технические данные	248
18	Обзор Образцы	249
18.1	Обзор Образцы строчек	249
	Рабочие строчки	249
	Петли	249
	Декоративные строчки	250
18.2	Обзор Образцы вышивки	255
	Обработка образца вышивки	255
	Отделка	256
	Квилтовые образцы	259
	Бордюры и кружева	262
	Дети	265
	Цветы	267
	Времена года	270
	Азия	272
	Спорт	273
	Розовые монограммы	275
	Синие монограммы	277

Животные.....	280
Дизайны DesignWorks.....	281
Проекты.....	282
Чарующие монограммы.....	282
Homedeco.....	286
Оглавление.....	288



Важные указания по технике безопасности

Соблюдайте следующие основные указания по технике безопасности Вашей машины. Перед использованием этой машины ознакомьтесь с инструкцией по эксплуатации.

ОПАСНО!

Для предотвращения электрического удара:

- Никогда не следует оставлять без присмотра машину с вставленной в розетку штепсельной вилкой.
- Всегда извлекайте штепсельную вилку из розетки сразу же после окончания работы и перед чисткой компьютера.

Для защиты от светодиодного облучения:

- Не рассматривайте светодиодную лампу пристально оптическими инструментами (например лупами).
- Светодиодная лампа соответствует классу защиты 1М.

ПРЕДУПРЕЖДЕНИЕ

Чтобы сократить риск ожогов, возгораний, электрических ударов или травмирования людей:

- Эту машину можно использовать только для описанных в инструкции по эксплуатации целей.

- Не используйте машину на открытом воздухе.
- Не используйте машину как игрушку. Будьте особенно внимательны, если машиной пользуются дети или Вы работаете на машине вблизи от детей.
- Этой машиной могут пользоваться дети с 8 лет, а также лица с ограниченными физическими, сенсорными и умственными способностями или с недостаточным опытом и знаниями, если они находятся под присмотром или им объяснили, как пользоваться машиной и какую опасность она может представлять.
- Дети не должны играть с машиной.
- Работы по чистке и техническому обслуживанию не должны проводиться детьми без присмотра.
- Не используйте эту машину, если повреждены электрический шнур или штепсельная вилка, при ее работе обнаруживаются неполадки, ее уронили или повредили или она была смочена водой. В этом случае доставьте машину в ближайший специализированный магазин BERNINA для проверки или ремонта.
- Используйте только рекомендуемые изготовителем принадлежности.



- Не используйте эту машину, если заблокированы вентиляционные отверстия. Все вентиляционные отверстия должны быть свободны от скоплений текстильных волокон, пыли и обрезков тканей.
- Не вставляйте в отверстия машины никаких предметов.
- Не включайте швейную машину в помещениях, где используются вещества в аэрозольной упаковке или чистый кислород.
- Берегите пальцы от всех подвижных частей. Будьте особенно осторожны в области иглы.
- Не подтягивайте и не подталкивайте материал во время шитья. Это может привести к поломке иглы.
- При работах, выполняемых около иглы - как например, заправка иглы ниткой, замена иглы, заправка челнока или замена лапки – переводите выключатель в положение «0».
- Не пользуйтесь изогнутыми иглами.
- Всегда используйте оригинальную игольную пластину BERNINA. Неправильная игольная пластина может привести к поломке иглы.

- Чтобы отключить машину, переведите главный выключатель в положение «0» и затем извлеките штепсельную вилку из розетки. При этом захватывайте рукой вилку, а не шнур.
- Извлекайте штепсельную вилку из розетки, если должны быть удалены или открыты защитные покрытия, машина должна быть смазана маслом или должны проводиться другие указанные в этой инструкции по эксплуатации работы по чистке и техническому обслуживанию.
- Эта машина имеет двойную изоляцию (исключением являются США, Канада и Япония). Используйте только оригинальные запасные части. См. указания по техническому обслуживанию приборов с двойной изоляцией.

Техническое обслуживание электроприборов с двойной изоляцией

В изделиях с двойной изоляцией предусмотрены две системы изоляции вместо заземления. В таких приборах заземление не предусмотрено и не должно проводиться. Техническое обслуживание изделий с двойной изоляцией требует особой осторожности и знаний системы и должно выполняться только квалифицированным персоналом. При техническом

обслуживании и ремонте следует применять только оригинальные запасные части. Изделия с двойной изоляцией маркируются следующим образом: «Double-Insulation» или «double-insulated».

Такие изделия могут также маркироваться символом.

ПРОСЬБА СОХРАНЯТЬ ДАННОЕ РУКОВОДСТВО ПОЛЬЗОВАТЕЛЯ

Использование по прямому назначению

Ваша машина BERNINA спланирована и сконструирована для домашнего употребления. Она служит для шитья тканей и других материалов, как это описано в этой инструкции по эксплуатации. Любое другое использование считается не соответствующим назначению. BERNINA не берет на себя никакой ответственности за последствия использования не по назначению. Уважаемый покупатель, сообщаем Вам, что наша продукция сертифицирована на соответствие требованиям безопасности согласно «Закону РФ о защите прав потребителей» уполномоченным органом Госстандарта России.

1 My BERNINA

1.1 Введение

С Вашей BERNINA 790 PLUS Вы можете шить, вышивать и выполнять квилт. На этой машине можно без сложности шить как тонкие шелковые или сатиновые ткани, так и тяжелые льняные, махровые и джинсовые ткани. Многочисленные рабочие и декоративные строчки, пуговичные петли и вышивальные мотивы находятся в Вашем распоряжении.

Кроме этой инструкции по эксплуатации, машина содержит вспомогательные программы, дающие Вам советы по обслуживанию BERNINA 790 PLUS в любое время со всеми подробностями и с вспомогательной информацией.

Учебная программа Tutorial дает информацию и разъяснения по различным областям шитья и вышивания и по разнообразным стежкам.

Консультант по шитью информирует о помощи при принятии решения в швейных проектах. По данным о ткани и выбранном швейном проекте показываются, например, предложения по подходящей игле и лапке.

Консультант по вышиванию информирует о помощи при принятии решения в вышивальных проектах. По данным о ткани и выбранном вышивальном проекте показываются, например, предложения по подходящей игле и лапке.

Программа помощи содержит информацию об отдельных образцах, функциях и их применении на поверхности пользователя.

Дальнейшая информация

Кроме этой инструкции по эксплуатации к Вашей BERNINA 790 PLUS прилагаются дальнейшие информационные продукты.

Актуальную версию Вашей инструкции по эксплуатации, а также много дополнительной информации по машине, а также по принадлежностям, Вы найдете на нашей веб-страничке <http://www.bernina.com>

1.2 Добро пожаловать в мир BERNINA

Made to create, таков лозунг BERNINA. Мы поддерживаем Вас в воплощении Ваших идей не только своими машинами. В нижеперечисленных предложениях мы предлагаем Вам кроме этого большое количество идей и инструкций для Ваших будущих проектов, а также возможность обмениваться информацией с другими любителями шитья и вышивания. Мы желаем Вам получить при этом много радости.

BERNINA YouTube Channel

На YouTube мы предлагаем Вам большой выбор видеоинструкций и вспомогательной информации к самым важным функциям наших машин. Там также имеются подробные объяснения по многим лапкам, так что Ваши проекты будут иметь полный успех.

<http://www.youtube.com/BerninaInternational>

Выпускается на английском и немецком языках.

inspiration – журнал для швей

Вы ищете идеи, выкройки и инструкции для отличных проектов? Тогда журнал BERNINA «inspiration» именно то, что Вам нужно. Журнал «inspiration» четыре раза в год дарит Вам отличные идеи по шитью и вышиванию. От сезонных тенденций моды, современных аксессуаров и практических советов и вплоть до оригинальных украшений для Вашего дома.

<http://www.bernina.com/inspiration>

Журнал можно приобрести на английском, немецком, голландском и французском языках.

Предлагается не во всех странах.

Блог BERNINA

Изысканные инструкции, бесплатные выкройки и образцы вышивок, а также множество новых идей: все это Вы будете находить в блоге BERNINA каждую неделю в обновленном виде. Наши специалистки и специалисты дадут Вам ценные рекомендации и объяснят шаг за шагом, как Вам добиться нужного результата. В Community Вы сможете загружать собственные проекты и обмениваться информацией с другими любителями шитья и вышивания.

<http://www.bernina.com/blog>

Выпускается на английском, немецком и голландском языках.

BERNINA Social Media

Следуйте за нами в социальных сетях и узнайте больше о событиях, увлекательных проектах, а также получите советы и рекомендации по шитью и вышиванию. Мы будем держать Вас в курсе событий и будем рады возможности показать Вам те или иные особенности из мира BERNINA.

<http://www.bernina.com/social-media>

1.3 Объяснение символов



Обозначает опасность с большим риском, которая может привести к тяжелым травмам, вплоть до гибели, если не избежать ее.



Обозначает опасность со средним риском, которая может привести к тяжелым травмам, если не избежать ее.



Обозначает опасность с небольшим риском, которая может привести к легким или средним травмам, если не избежать ее.



Обозначает опасность, которая может привести к материальному ущербу, если не избежать ее.



Советы BERNINA специалистам по шитью Вы найдете рядом с этим символом.

В этой инструкции по эксплуатации для наглядности используются рисунки. Изображенные на рисунках машины и принадлежности не всегда соответствуют действительному объему поставок Вашей машины. Специальные принадлежности покупаются дополнительно.



1.4 Обзор машины

Обзор спереди элементов управления



- | | | | |
|---|--------------------------------|----|-----------------------------------|
| 1 | Шитье в обратном направлении | 7 | Начало образца |
| 2 | Нитеобрезатель | 8 | Игла вверх/вниз |
| 3 | Лапка вверх/вниз | 9 | Многофункциональная клавиша вверх |
| 4 | Кнопка Start/Stop | 10 | Многофункциональная клавиша вниз |
| 5 | Конец образца | 11 | Игла слева/справа |
| 6 | Закрепление начала и конца шва | | |

Обзор спереди



- | | | | |
|---|--|----|--|
| 1 | Разъем для подключения вышивального модуля | 7 | Регулятор скорости |
| 2 | Крышка челнока | 8 | Колпак нитепритягивателя |
| 3 | Соединительный элемент принадлежности (специальная принадлежность) | 9 | Нитепритягиватель |
| 4 | Лапка | 10 | Крепежный винт |
| 5 | Нитевдеватель | 11 | Соединительный элемент приставного столика |
| 6 | Лампа подсветки | 12 | Соединительный элемент коленного рычага |

Обзор сбоку



- | | | | |
|---|--|----|--|
| 1 | Соединительный элемент пусковой педали | 7 | Сетевой выключатель |
| 2 | Разъем для подключения ПК | 8 | Соединительный элемент сетевого кабеля |
| 3 | Катушкодержатель | 9 | Магнитный держатель стилус |
| 4 | Моталка с включателем/выключателем и нитеобрезателем | 10 | Вентиляционные отверстия |
| 5 | Вращающийся катушкодержатель | 11 | Порт USB |
| 6 | Маховик | 12 | Транспортер вверх/вниз |

Обзор сзади



1	Соединительный элемент приставного столика	9	Регулятор предварительного натяжения нити
2	Соединительный элемент кольца для штопки	10	Нитепритягиватель
3	Разъем для подключения лапки BSR	11	Нитенаправитель
4	Соединительный элемент принадлежности (специальная принадлежность)	12	Крепежный винт
5	Вентиляционные отверстия	13	Система двойной подачи ткани BERNINA Dual Transport
6	Нитенаправитель глазок	14	Нитеобрезатель
7	Элемент намотки	15	Транспортер
8	Ручка для переноски	16	Игольная пластина

1.5 Прилагаемые принадлежности

Обзор принадлежностей машины

Все права сохранены: По техническим соображениям и с целью улучшения продукта в любое время и без предупреждения могут быть произведены изменения, касающиеся оснащения машины. Поставляемые с машиной принадлежности могут подвергаться изменениям в зависимости от страны, куда осуществляется поставка.

Больше принадлежностей на www.bernina.com

Рисунок	Название	Цель применения
	Чехол	Чехол защищает машину от пыли и загрязнения.
	Коробка с принадлежностями	Коробка с принадлежностями служит для хранения прилагаемых принадлежностей, а также для специальных принадлежностей.
	Коленоподъемник	Коленным рычагом поднимается и опускается лапка.
	Приставной столик	Приставной столик увеличивает поверхность шитья, при этом не ограничивается проход рукавной платформы.
	Кромконаправитель для приставного столика	Ограничительная рейка служит помощью при широком прострачивании кантов.
	Игольная пластина для прямых стежков и Cutwork	Маленькое отверстие в области иглы обеспечивает оптимальную вязку стежков при использовании игольной пластины для прямых стежков и CutWork. Это обеспечивает более красивую строчку для подачи ткани 9.0 мм.
	3 нитесматывающие шайбы	Нитесматывающая шайба обеспечивает равномерное разматывание нитки с катушки.















Рисунок	Название	Цель применения
	4 шпульки в принадлежностях, при этом 1 шпулька в машине.	Шпульки заполняются нижней ниткой.
	2 пенопластовые шайбы	Пенопластовая шайба предотвращает зависание нитки на катушкодержателе.
	Стилус	Со стилусом возможно более точное обслуживание сенсорного экрана, чем при управлении пальцами.
	Нож-вспарыватель	Нож-вспарыватель это незаменимый помощник для распаривания швов или разрезания петель.
	Компенсационная пластинка	Компенсационная пластинка предотвращает наклон подошвы лапки при скольжении по толстым швам.
	Набор игл	Набор игл содержит различные конструкции и толщины игл для всех распространенных применений.
	Кромконаправитель правый	Кромконаправитель очень полезен как направляющая помощь справа от иглы. Он помогает при сохранении равномерного расстояния между швами.
	Отвертка серая, торцевая	Серой торцевой отверткой заменяется игла.
	Отвертка красная	Красная отвертка поставляется как универсальный инструмент.
	Угловой торцовый ключ	Угловым торцовым ключом можно открывать переднюю крышку.
	Кисточка	Кисточкой чистят транспортер и шпульный колпачок.

Рисунок	Название	Цель применения
	Масленка	Масленкой заполняют масло.
	Сетевой шнур	Машина соединяется с электрической сетью сетевым шнуром.
	Пусковая педаль	Машина стартует и останавливается пусковой педалью. Также пусковой педалью регулируется скорость машины.

Применение сетевого кабеля (только США/Канада)

Машина имеет поляризованный штеккер (один контакт шире другого). Чтобы сократить риск электрического шока, можно вставлять штеккер в розетку только одним способом. Если штеккер не входит в розетку, поверните его. Если он по-прежнему не подходит к розетке, свяжитесь с электриком, чтобы установить соответствующую розетку. Штеккер нельзя никаким образом изменять.

Пусковая педаль (только США/Канада)

Всегда используйте пусковую педаль типа LV1 с BERNINA 790 PLUS.

Обзор лапок







Рисунок	Номер	Название	Цель применения	Пример
	1C	Лапка для реверсного стежка	Для шитья без верхнего транспортера.	
	1D	Лапка для реверсного стежка	Для шитья с верхним транспортером.	
	2A	Оверлочная лапка	Оверлочные стежки на канте ткани.	

Рисунок	Номер	Название	Цель применения	Пример
	3A	Лапка для автоматического выполнения петель	Для шитья петель.	
	4D	Лапка для вшивания застежки молнии	Для шитья с верхним транспортером. Вшивание застежки молнии.	
	5	Лапка потайного стежка	Подшивка потайным стежком.	
	8D	Лапка для джинсовой ткани	Для шитья с верхним транспортером. Шитье на джинсовых материалах.	
	20C	Открытая вышивальная лапка	Аппликации, декоративный узор.	
	40C	Лапка поперечного транспортера	Шитье образцов поперечного транспортера.	
	42	Регулятор стежков BERNINA (BSR)	Свободная машинная стежка с равномерной длиной стежка.	

Коробка с принадлежностями

Все права сохранены: По техническим соображениям и с целью улучшения продукта в любое время и без предупреждения могут быть произведены изменения, касающиеся оснащения машины. Поставляемые с машиной принадлежности могут подвергаться изменениям в зависимости от страны, куда осуществляется доставка.

Изображенная коробка с принадлежностями (вид и количество) дается в качестве примера и не должна соответствовать поставляемой принадлежности.

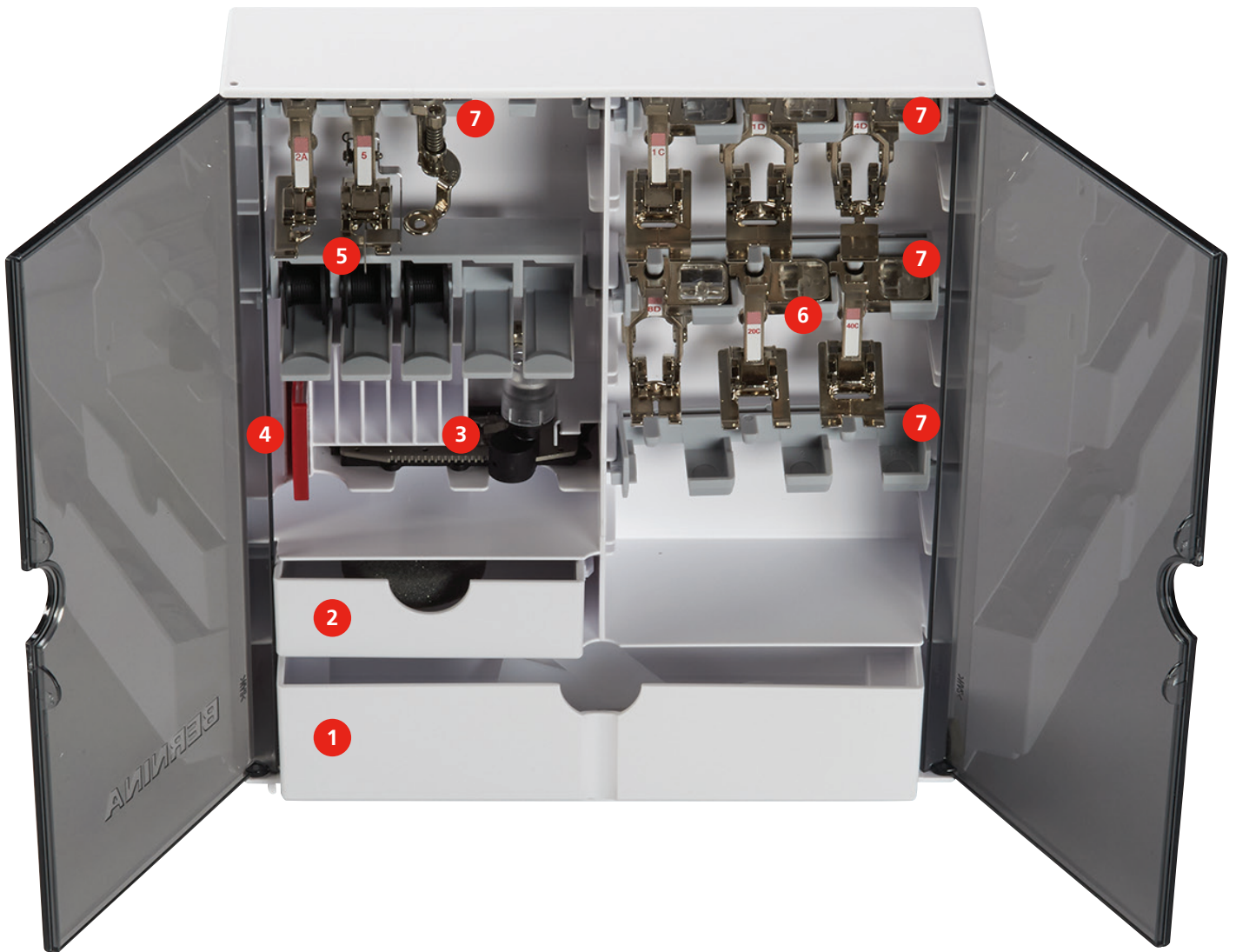

- | | | | |
|---|---|---|--|
| 1 | Большой ящик | 5 | Шпуледержатель |
| 2 | Маленький ящик | 6 | Лапки |
| 3 | Лапка для выполнения петель с салазками | 7 | Лапкодержатель для лапок 5.5 мм и 9.0 мм |
| 4 | Набор игл | | |

1.6 Обзор поверхности пользователя

Обзор функций и индикаторов



- | | | | |
|---|-----------------------------|---|-----------------------------------|
| 1 | Натяжение верхней нитки | 5 | Выбор игольных пластинок |
| 2 | Выбор игл | 6 | Транспортер вверх/вниз |
| 3 | Индикатор лапки/Выбор лапки | 7 | Индикатор количества нижней нитки |
| 4 | Прижим лапки | | |

Обзор системных установок

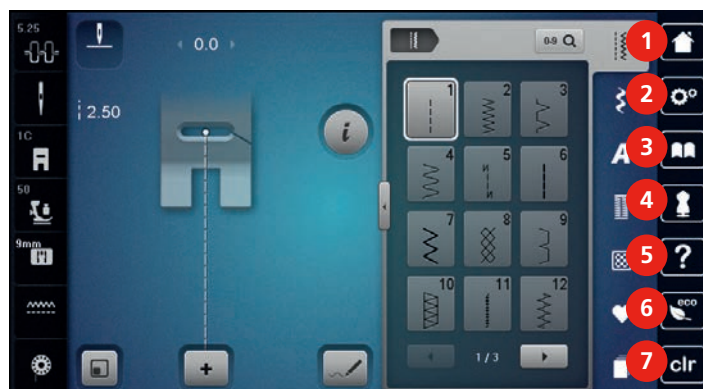

- | | | | |
|---|------------------------------|---|------------------------------|
| 1 | Кнопка «Home» | 5 | Помощь |
| 2 | Установочная программа Setup | 6 | Режим Eco |
| 3 | Учебная программа | 7 | Возврат к базовым установкам |
| 4 | Консультант по шитью | | |



Обзор меню выбора шитья



- | | | | |
|---|----------------------|---|---------------------------|
| 1 | Рабочие строчки | 5 | Стежки для квилтов |
| 2 | Декоративные строчки | 6 | Собственная ячейка памяти |
| 3 | Алфавиты | 7 | История |
| 4 | Петли | | |

Обзор клавиш

Клавиша	Название	Цель применения
	i-диалог	Под клавишей «i»-диалог Вы найдете различные функции для обработки образца.
	Заккрыть активный экран	Окно закрывается и перенимаются установленные раньше изменения.
 	Клавиши «-/+»	С помощью клавиш «-» и «+» изменяются значения установок.
	Желтая рамка клавиши	Обрамленная желтым клавиша показывает, что в этой функции была изменена одна установка или одно значение. Их можно вернуть к базовым установкам нажатием на желтую кнопку.
	Подтвердить	Подтверждает установленные раньше изменения. Экран закрывается.
	Прерывание	Процесс прерывается. Экран закрывается, а изменения не перенимаются.

Клавиша	Название	Цель применения
	Движок	Движком изменяются значения установок.
	Переключатель	Переключателем включаются или выключаются функции.
	Навигация процесса	С помощью навигации процесса можно на дисплее прокручивать назад.
	Функция скольжения	С помощью скольжения стилусом или пальцем вверх или вниз на дисплее можно просмотреть другие функции.

1.7 Игла, нитка, ткань

Со временем игла изнашивается. Поэтому ее нужно регулярно заменять. Только безупречное острие ведет к аккуратному стежку. Как правило: Чем тоньше ткань, тем тоньше должна быть игла. Представленные иглы являются в зависимости от машины стандартными или специальными принадлежностями.

- Номер иглы 70, 75: для легких материалов.
- Номер иглы 80, 90: для материалов средней плотности.
- Номер иглы 100, 110 и 120: для плотных материалов.

Обзор игл

Рисунок	Название иглы	Описание иглы	Цель применения
 ☒	Универсальная игла 130/705 Н 60-120	Слегка округленное острие	Почти для всех натуральных и синтетических материалов (тканей, вязаных изделий и трикотажа).
 ■	Игла эластик 130/705 Н-S 75, 90	Среднее шаровидное острие, специальная форма ушка и выемка над ушком иглы	Джерси, трикотаж, вязаные и эластичные ткани.
 ■	Игла джерси/ вышивание 130/705 Н SUK 60-100	Среднее шаровидное острие	Трикотажные и вязаные изделия, вышивка.
 ■	Джинсовая игла 130/705 Н-J 80-110	Острое, тонкое острие, усиленный стержень	Плотные ткани, такие как джинсовая, парусина.







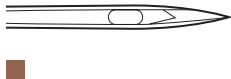

Рисунок	Название иглы	Описание иглы	Цель применения
	Игла для кожи 130/705 Н LR 90, 100	Режущее острие (LR = режущее острие, правое)	Все виды кожи, винил, искусственная кожа, пластик, пленка.
	Игла микротекс 130/705 Н-М 60-110	Особо острое, тонкое острие	Ткани из микроволокна и шелк.
	Игла для квилтинга 130/705 Н-Q 75, 90	Слегка округленное, тонкое острие	Стежка и простегивание.
	Игла для вышивания 130/705 Н-Е 75, 90	Малое шаровидное острие, особо широкое ушко и широкий желобок для нити	Вышивание на всех материалах из природных и синтетических волокон.
	Игла для тонких тканей 130/705 Н SES 70, 90	Малое шаровидное острие	Тонкие трикотажные и вязаные изделия, вышивание на тонких, чувствительных материалах.
	Игла метафил 130/705 Н METAFIL 80	Длинное ушко (2 мм) игл любого номера	Швейные проекты с металлизированными нитками.
	Игла для отстрачивания 130/705 Н-N 70-100	Длинное ушко (2 мм) игл любого номера	Для простегивания толстыми нитками.
	Игла для фильцевания ИГЛОПРОБИВНОЕ УСТРОЙСТВО	Игла с крючком	Фильцевание.
	Мечевидная игла 130/705 Н WING 100-120	Расширенный в виде крыльев стержень иглы	Ажурные строчки.
	Двухстержневая универсальная игла 130/705 Н ZWI 70-100	Расстояние между стержнями: 1.0/1.6/2.0/2.5/ 3.0/4.0/6.0/8.0	Подшивка эластичных материалов; зацепки, декоративное шитье.

Рисунок	Название иглы	Описание иглы	Цель применения
	Двухстержневая игла эластик 130/705 H-S ZWI 75	Расстояние между стержнями: 2.5/4.0	Подшивка эластичных материалов; защипки, декоративное шитье.
	Двухстержневая мечевидная игла 130/705 H ZWIHO 100	Расстояние между стержнями: 2.5	Для специальных эффектов при ажурной вышивке.
	Трехстержневая универсальная игла 130/705 H DRI 80	Расстояние между стержнями: 3.0	Подшивка эластичных материалов; декоративное шитье.

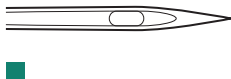
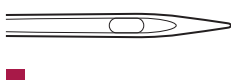
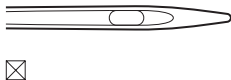
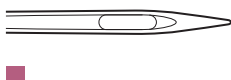
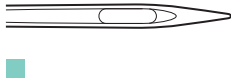
Пример обозначения игл

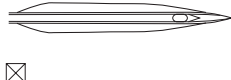
Употребляемая в бытовых швейных машинах система 130/705 объясняется на примере следующего графика иглы для джерси и эластичных материалов.

	<p>130/705 H-S/70</p> <p>130 = длина стержня (1)</p> <p>705 = лыска на колбе иглы (2)</p> <p>H = выемка над ушком иглы (3)</p> <p>S = форма острия (здесь среднее шаровидное острие) (4)</p> <p>70 = Номер иглы 0.7 мм (5)</p>
---	--

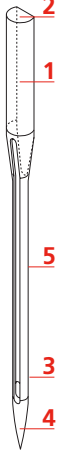
Выбор нитки

Для великолепного результата шитья важную роль играют качество иглы, нитки и ткань.

Мы рекомендуем Вам покупать высококачественные нитки, чтобы добиваться хороших результатов шитья.

- Хлопчатобумажные нитки обладают преимуществами натуральных волокон и поэтому особенно подходят для шитья хлопчатобумажных материалов.
- Мерсеризированные хлопчатобумажные нитки обладают легким глянцевым блеском и не изменяют своих качеств при стирке.
- Полиэфирные нитки отличаются высокой прочностью и весьма светостойки.

- Полиэфирные нитки более эластичны, чем хлопчатобумажные, и рекомендуются там, где требуются прочные и растяжимые швы.
- Вискозные нитки обладают преимуществами натуральных волокон и отличаются глянцевым блеском.
- Вискозные нитки подходят прежде всего для декоративных строчек и придают им более красивый эффект.

Соотношение между иглой и ниткой

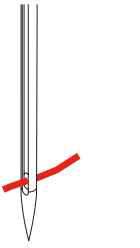
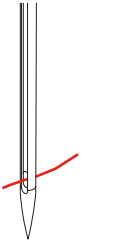
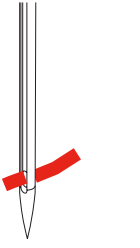
	Соотношение между иглой и ниткой правильное, если нитка при шитье укладывается в длинный желобок иглы и проходит сквозь игольное ушко. Нитка прошивается оптимально.
	Возможны обрыв нитки и пропуск стежков, если нитка слишком свободно направляется в длинном желобке и в игольном ушке.
	Возможны обрыв и заклинивание нитки, если нитка истирается о кромки длинного желобка и не оптимально направляется сквозь игольное ушко.

2 Подготовка шитья

2.1 Коробка с принадлежностями

Закрепление коробки с принадлежностями

- > Отожмите обе поворотные опорные ножки на задней стороне коробки до упора.



Хранение принадлежностей

ВНИМАНИЕ

Неверное укладывание шпульки

Серебристая сенсорная поверхность шпульки может поцарапаться.

- > Убедитесь, что серебристая сенсорная поверхность шпульки при укладывании в коробку с принадлежностями находится на правой стороне.
- > Закрепите держатели (1) для шпулек, лапок и игл.
- > Храните мелкие части, например, нитесматывающие шайбы и т. д., в выдвижных ящиках (2) и (3).
- > Лапку с салазками для автоматического выполнения пуговичных петель Nr. 3A уложите в ящик (4).
- > Входящий в комплект поставок ассортимент игл храните в специальном отделении (5).
- > Уложите шпульки в отделение (6) коробки с принадлежностями так, чтобы серебристые сенсорные поверхности находились на правой стороне.
- > Чтобы вытащить шпульку, надавите вниз кнопку с пружиной.
- > Храните лапки в держателях (7) (5.5 мм или 9.0 мм).

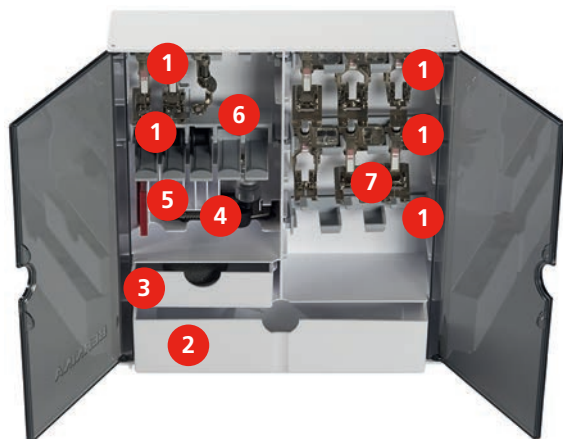

2.2 Подсоединение и включение

Подсоединение пусковой педали

- > Отмотайте шнур пусковой педали на нужную длину.



- > Вставьте разъем шнура пусковой педали в предусмотренное для этого гнездо.



Подключение швейной машины к электрической сети

- > Вставьте разъем сетевого шнура в гнездо швейной машины.



- > Вставьте разъем сетевого кабеля в розетку.

Установка коленного рычага



Боковое положение коленного рычага можно при необходимости настроить в специализированном магазине BERNINA.

- > Вставьте коленный рычаг в гнездо коленного рычага на передней стороне машины.
- > Отрегулируйте высоту сиденья так, чтобы можно было обслуживать коленный рычаг коленом.

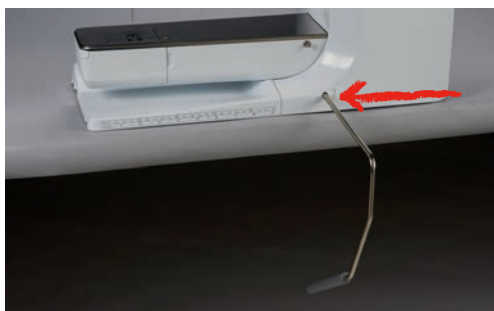

Закрепление стилуса

- > Закрепите стилус в магнитном держателе.



Включение машины

- > Для включения машины установите главный выключатель в положение «I».



2.3 Пусковая педаль

Регулирование скорости пусковой педалью

Пусковой педалью можно плавно регулировать скорость.

- > Осторожно надавите пусковую педаль вниз, чтобы стартовать машину.
- > Нажмите на пусковую педаль, чтобы шить быстрее.
- > Отпустите пусковую педаль, чтобы остановить машину.



Установка иглы вверх/вниз

- > Нажимайте на пусковую педаль пяткой, чтобы установить иглу вверх/вниз.



Индивидуальное программирование пусковой педали

Пусковую педаль, т.е. функцию Back-kick, можно настроить индивидуально (См. стр. 69).

2.4 Катушкодержатель

Вращающийся катушкодержатель

Установка катушкодержателя



При работе с металлизированными или другими специальными нитками рекомендуется использовать вращающийся катушкодержатель.

Вращающийся катушкодержатель необходим при шитье несколькими нитками и может использоваться также для намотки во время шитья.

- > Вдвиньте катушкодержатель вверх до упора.



Установка пенопластовой шайбы и катушки

Пенопластовая шайба предотвращает зависание нитки на вращающемся катушкодержателе.

- > Насадите пенопластовую шайбу на вращающийся катушкодержатель.

- > Насадите катушку на катушкодержатель.



Горизонтальный катушкодержатель

Насадка катушки, пенопластовой и нитесматывающей шайб

Нитесматывающая шайба обеспечивает равномерное разматывание нитки с катушки. Нитесматывающая шайба используется только при горизонтальном катушкодержателе.

- > Насадите пенопластовую шайбу на катушкодержатель.
- > Насадите катушку на катушкодержатель.
- > Насадите подходящую нитесматывающую шайбу на катушку так, чтобы между нитесматывающей шайбой и катушкой не оставалось свободного пространства.



Использование сетки для катушек

Сетка для катушек удерживает нитки на катушке и предотвращает образование узлов и разрыв нитки. Сетка для катушек используется только при горизонтальном катушкодержателе.

- > Натяните сетку для катушек с нитками на катушку.

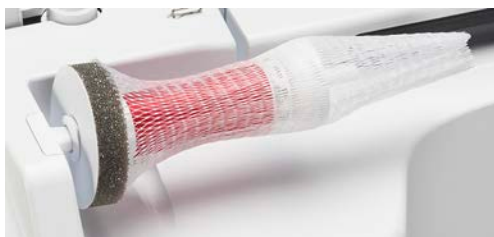

2.5 Рукавная платформа

BERNINA 790 PLUS имеет стабильно сконструированную рукавную платформу, обеспечивающую много места справа и слева от иглы для больших проектов.

2.6 Транспортер

Установка транспортера

ВНИМАНИЕ

Неправильное обращение с тканью

Повреждение нитки и игольной пластины.

- > Равномерно перемещайте швейный проект.

При выполнении каждого стежка транспортер перемещает материал на один шаг. Длина шага подачи транспортера зависит от выбранной длины стежка.

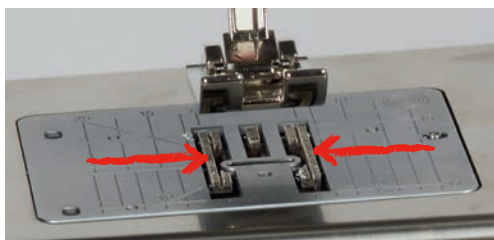

При очень маленькой длине стежка шаги очень маленькие. Например, при петлях и гладьевом валике. Ткань перемещается очень медленно под лапкой, даже при максимальной скорости.

	<p>Равномерное перемещение ткани способствует получению красивой строчки.</p>
	<p>Подтягивание или подталкивание материала приводит к получению неравномерной строчки.</p>
	<p>Удерживание материала приводит к получению неравномерной строчки.</p>

- > Нажмите клавишу «Транспортер вверх/вниз», чтобы опустить транспортер.



- > Повторно нажмите клавишу, чтобы начать шить с транспортером.

2.7 Приставной столик

Использование приставного столика

Надвинутый на рукавную платформу, он обеспечивает увеличение уже имеющейся области шитья.

- > Поднимите иглу.
- > Поднимите лапку.
- > Выключите машину и отсоедините ее от сети.
- > Надвиньте приставной столик вправо на рукавную платформу, чтобы защелкнулся фиксатор.



- > Чтобы снять приставной столик, нажмите на кнопку на столе и вытяните приставной столик над рукавной платформой влево.



Установка кромкоправителя

Предпосылка:

- Приставной столик установлен.
- > Нажмите кнопку разблокировки кромкоправителя, чтобы вдвинуть его с левой или правой стороны в направляющую приставного столика.



2.8 Лапка

Регулировка положения лапки коленным рычагом

- > Отрегулируйте высоту сиденья так, чтобы можно было обслуживать коленный рычаг коленом.
- > Надавите коленом коленный рычаг вправо, чтобы поднять лапку.



– Одновременно транспортер опустится, а натяжение игольной нитки ослабнет.

- > Медленно отпускайте коленный рычаг, чтобы опустить лапку.

Установка позиции лапки клавишей «Лапка вверх/вниз»



- > Нажмите клавишу «Лапка вверх/вниз», чтобы поднять лапку.
- > Вновь нажмите клавишу «Лапка вверх/вниз», чтобы опустить лапку.

Замена лапки

- > Поднимите иглу.
- > Поднимите лапку.
- > Выключите машину и отсоедините ее от сети.

- > Отожмите вверх рычажок крепления лапки.



- > Снимите лапку.
- > Вставьте снизу новую лапку в держатель.
- > Отожмите вниз рычажок крепления лапки.

Выбор лапки в интерфейсе пользователя

После замены лапки можно проверить, подходит ли она для выбранного образца. Кроме этого, будут показаны альтернативные лапки, которые имеются в распоряжении для соответственного образца.

- > Включите машину.
- > Выберите образец строчки.
- > Нажмите клавишу «Индикатор лапки/Выбор лапки».



- > Нажмите клавишу «Опциональные лапки», чтобы просмотреть все подходящие лапки для выбранного образца строчки.
- > Нажмите клавишу «Прокрутка вправо», чтобы увидеть другие подходящие лапки.



- > Выберите установленную лапку.
 - Если выбранная лапка окажется подходящей, можно начинать процесс шитья.
 - Если выбранная лапка не подходит к выбранному образцу, ее все равно можно выбрать, но старт машины будет автоматически предотвращен. Появится сообщение об ошибке. При неверно выбранной лапке стежок будет изображен красным цветом.



Регулировка прижима лапки



Прижим лапки используется для того, чтобы оптимально установить прижим лапки на ткани в соответствии с плотностью ткани. При плотных тканях рекомендуется ослабить прижим лапки. Благодаря этому лапка слегка приподнимается, в результате чего ткань лучше перемещается. При тонких материалах рекомендуется усилить прижим лапки. При этом ткань не будет слишком легко перемещаться под лапкой.



- > Нажмите клавишу «Прижим лапки».
- > Перемещайте движок стилусом или пальцем, чтобы установить прижим лапки.

2.9 Установка транспортера



- > Нажмите клавишу «Транспортер вверх/вниз», чтобы поднять или опустить транспортер согласно анимации.

2.10 Игла и игольная пластина

Замена иглы

- > Поднимите иглу.
- > Выключите машину и отсоедините ее от сети.
- > Снимите лапку.

- > Ослабьте крепежный винт иглы серой торцевой отверткой.



- > Извлеките иглу.
- > Держите новую иглу лыской на колбе назад.
- > Вдвиньте иглу вверх до упора.
- > Затяните крепежный винт иглы серой торцевой отверткой.

Выбор иглы в интерфейсе пользователя

После замены иглы можно проверить, можно ли использовать ее с выбранной игольной пластиной.



- > Нажмите кнопку «Выбор иглы».
- > Выберите вставленную иглу.



- Если выбранная игла подходит к выбранной лапке, можно начинать шитье. Если выбранная игла не подходит к выбранной лапке, при старте машины появится сообщение об ошибке, и машина не стартует.

Выбор типа и номера иглы

Практичная функция напоминания: Чтобы никакая информация не терялась, можно дополнительно сохранить на машине тип и номер иглы. Сохраненные тип и номер иглы можно таким образом проверить в любое время.



> Нажмите клавишу «Выбор иглы».



> Нажмите клавишу «Тип иглы/Толщина иглы».

> Выберите тип (1) вставленной иглы.

> Выберите номер (2) вставленной иглы.

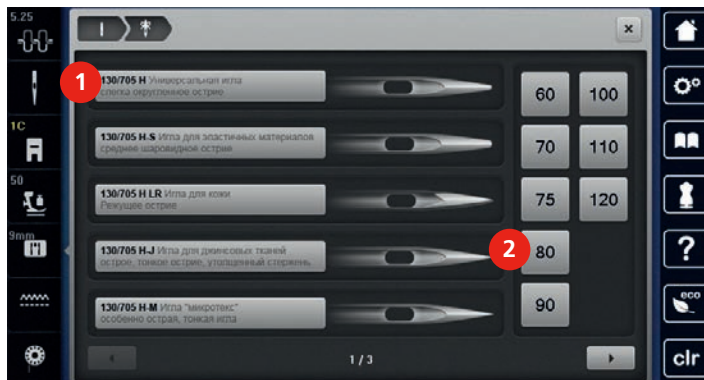

Установка позиции иглы вверх/вниз



> Нажмите клавишу «Игла вверх/вниз», чтобы опустить иглу.

> Повторно нажмите клавишу «Игла вверх/внизу», чтобы поднять иглу.

Установка позиции иглы слева/справа

Всего имеется 11 позиций иглы. Позиция иглы показывается на дисплее номером позиции иглы.

> Нажмите клавишу «Игла слева» (1), чтобы игла сместилась влево.

> Нажмите клавишу «Игла справа» (2), чтобы игла сместилась вправо.

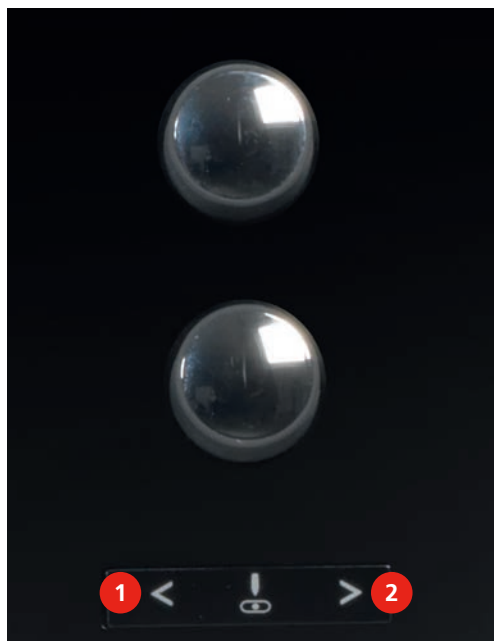

Установка остановки иглы в верхнем/нижнем положении (постоянно)



- > Нажмите клавишу «Остановка иглы в верхнем/нижнем положении (постоянно)», чтобы надолго установить позицию иглы.
 - Машина останавливается с нижней позицией иглы, как только будет отпущена пусковая педаль или будет нажата кнопка «Start/Stop».
- > Повторно нажмите клавишу «Остановка иглы в верхнем/нижнем положении (постоянно)».
 - Машина останавливается с верхней позицией иглы, как только будет отпущена пусковая педаль или будет нажата кнопка «Start/Stop».

Замена игольной пластины

На игольные пластины нанесены продольные, поперечные и диагональные маркировки в миллиметрах и дюймах. Эти маркировки помогают при шитье или при точном простегивании.

Предпосылка:

- Транспортер опущен.
 - Машина выключена и отсоединена от сети.
 - Игла и лапка удалены.
- > Отожмите вниз правую заднюю часть игольной пластины по маркировке так, чтобы она откинулась.



- > Снимите игольную пластину.
- > Уложите отверстия новой игольной пластины над соответствующим направляющим стержнем и надавите вниз, чтобы пластина зафиксировалась.

Выбор игольной пластины в интерфейсе пользователя

После замены игольной пластины можно проверить, можно ли использовать ее с выбранной иглой.



- > Нажмите клавишу «Выбор игольной пластины».

> Выберите уже встроенную игольную пластину.



- Если выбранная игольная пластина окажется подходящей к игле, можно начинать процесс шитья.
- Если выбранная игольная пластина не подходит к игле, появится сообщение об ошибке и автоматически заблокируется старт машины.

2.11 Вдевание нитки

Заправка верхней нитки

Предпосылка:

- Игла и лапка подняты.
 - Машина выключена и отсоединена от сети.
- > Насадите пенопластовую шайбу на катушкодержатель.
- > Насадите катушку на катушкодержатель таким образом, чтобы нитка сматывалась в направлении часовой стрелки.
- > Насадите подходящую нитесматывающую шайбу.
- > Затяните нитку по направлению стрелки через задний нитенаправитель (1), удерживая ее так, чтобы она была натянута и ее можно было уложить в регулятор натяжения нитки.
- > Затяните нитку по направлению стрелки через регулятор натяжения (2).



- > Протяните нитку вниз (3) вокруг крышки нитепритягивателя (4).
- > Протяните нитку вверх и уложите ее в нитеподаватель (5).

> Снова протяните нитку вниз (6).



> Протяните нитку через направлятели (7/8) над лапкой.

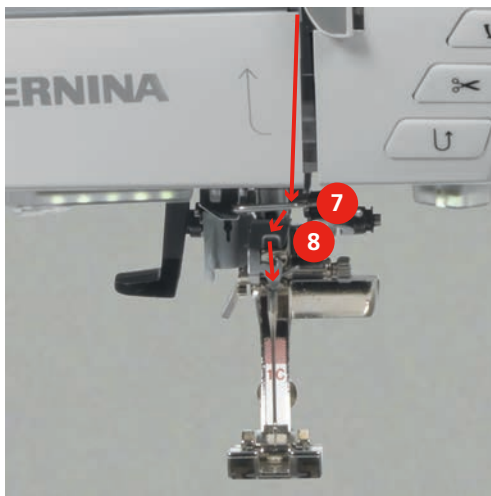

> Включите машину.



- > Слегка отожмите полуавтоматический рычажок нитевдевателя (9) вниз, держите его нажатым и протяните нитку под серым пальцем нитевдевателя (под крючком) влево (10).



- > Протяните нитку слева направо вокруг серого пальца нитевдевателя (вокруг крючка) (12).
- > Отожмите рычажок вниз до упора (11), а затем протяните нитку слева направо (12) через щель нитевдевателя (13) так, чтобы она зацепилась за проволочный крючок.

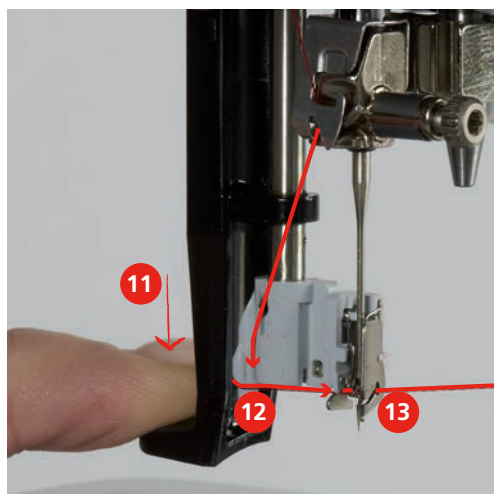

- > Чтобы заправить нитку, одновременно отпустите рычажок и нитку.



- > Вытяните петлю нитки (14) назад.

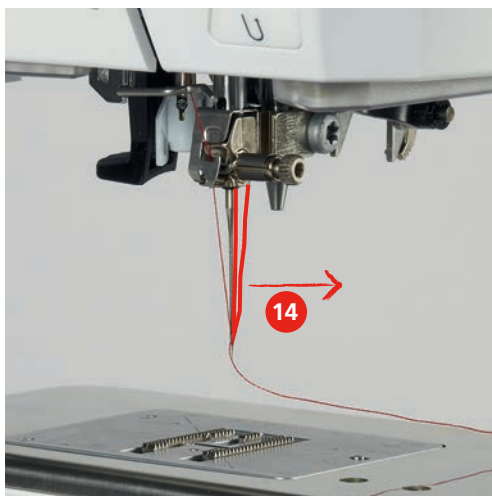

- > Протяните нитку под установленной лапкой и сзади вперед над нитеобрезателем (15) и обрежьте ее.



Заправка двухстержневой иглы

Предпосылка:

- Двухстержневая игла вставлена.
- > Проведите первую нитку в направлении стрелки с правой стороны нитенатяжной шайбы (1).
- > Проведите вторую нитку в направлении стрелки с левой стороны нитенатяжной шайбы (1).



- > Проведите первую и вторую нитки до нитенаправителя над иглой.
- > Вденьте первую нитку руками в правую иглу.

- > Вденьте вторую нитку руками в левую иглу.

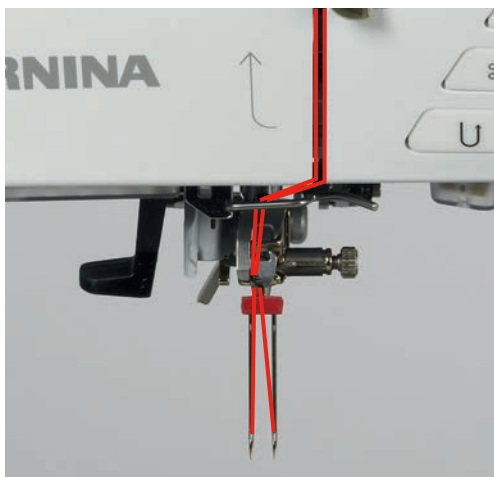

Заправка трехстержневой иглы

При использовании вращающегося катушкодержателя всегда насаживайте пенопластовую шайбу. Она предотвращает зависание нитки у катушкодержателя.

Предпосылка:

- Трехстержневая игла вставлена.
- > Насадите на катушкодержатель пенопластовую шайбу, катушку и подходящую нитесматывающую шайбу.
- > Насадите шпульку на вращающийся катушкодержатель.
- > Насадите подходящую нитесматывающую шайбу.
- > Насадите катушку.
- > Заправьте 3 нитки до верхнего нитенаправителя.

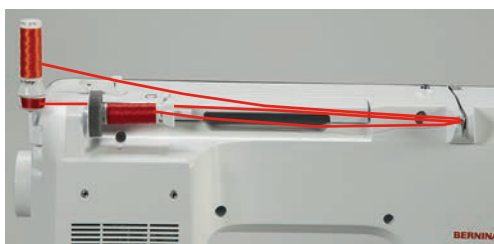

- > Протяните 2 нитки слева от нитенатяжной шайбы до нитенаправителя над иглой.
- > Протяните 1 нитку справа от нитенатяжной шайбы до нитенаправителя над иглой.
- > Вденьте первую нитку вручную в левую иглу.
- > Вденьте вторую нитку вручную в среднюю иглу.
- > Вденьте третью нитку вручную в правую иглу (См. стр. 59).

Намотка шпульной нитки



Шпульную нитку можно наматывать и во время вышивания, если использовать для намотки вращающийся катушкодержатель.

Предпосылка:

- Пенопластовая шайба, катушка и подходящая нитесматывающая шайба установлены.
- > Насадите пустую шпульку на шпindel (1) так, чтобы серебристые сенсорные поверхности были направлены вниз.



- > Протяните нитку влево в задний нитенаправитель (2).
- > Обведите нитку по ходу часовой стрелки вокруг регулятора натяжения (3).
- > Наматывайте нитку по ходу часовой стрелки 2 – 3 раза на пустую шпульку (4).

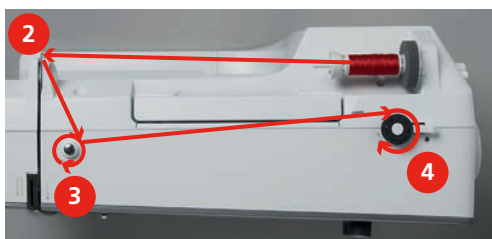

- > Протяните лишний конец нитки над нитеобрезателем у рычажка (5) и обрежьте его.



- > Прижмите рычажок (6) к шпульке.



- Машина наматывает и появляется дисплей для намотки.
- > Перемещайте движок на дисплее стилусом или пальцем, чтобы установить скорость намотки.
- > Чтобы остановить процесс намотки, нужно надавить рычажок вправо.
- > Вновь прижмите рычажок к шпульке, чтобы продолжить процесс намотки.
 - Как только шпулька будет заполнена, машина автоматически остановит процесс намотки.
- > Снимите шпульку и обрежьте нитку нитеобрезателем.

Заправка шпульной нитки

Предпосылка:

- Игла поднята.
- Машина выключена, а крышка петлителей открыта.
- > Нажмите на рычажок расцепления на шпульном колпачке (1).

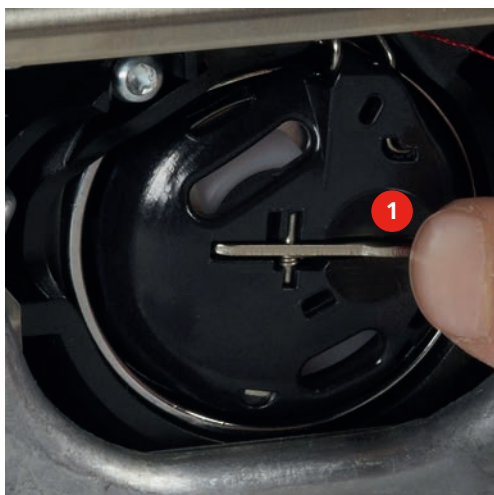

- > Извлеките шпульный колпачок.
- > Снимите шпульку из шпульного колпачка.

- > Насадите новую шпульку так, чтобы серебристые сенсорные поверхности были направлены назад к шпульному колпачку.



- > Затяните нитку слева в прорезь (2).



- > Протяните нитку вправо под пружину (3), проведите ее под двумя нитенаправителями (4) и вытяните вверх.



- > Чтобы установить шпульный колпачок на машину, держите его так, чтобы нитенаправитель (5) указывал вверх.



- > Установите шпульный колпачок.
- > Надавите на середину шпульного колпачка, чтобы он зафиксировался.
- > Затяните нитку в нитеобрезатель (6) и обрежьте ее.

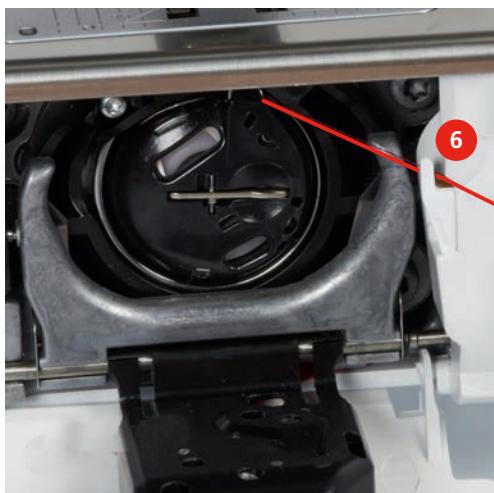

- > Закройте крышку петлителей.

Индикатор количества шпульной нитки

Количество нижней нитки показано с помощью цветной балки, а также в процентах.



- > Нажмите клавишу «Индикатор количества шпульной нитки», чтобы заправить шпульную нитку согласно анимации.

3 Установочная программа Setup

3.1 Настройки по шитью

Регулировка натяжения верхней нитки

Изменения натяжения верхней нитки в программе Setup оказывают влияние на все образцы строчек. Можно также производить изменения натяжения верхней нитки, действительные для соответственно выбранного образца. Установки в Setup сохраняются после выключения.



> Нажмите клавишу «Программа Setup».



> Нажмите клавишу «Настройки по шитью».



> Нажмите клавишу «Изменение натяжения верхней нитки».

> Перемещайте движок стилусом или пальцем или нажимайте кнопки «+» или «-», чтобы изменить натяжение верхней нитки.

Установка максимальной скорости шитья

С помощью этой функции можно уменьшить максимальную скорость.



> Нажмите клавишу «Программа Setup».



> Нажмите клавишу «Настройки по шитью».



> Нажмите клавишу «Изменение максимальной скорости».

> Перемещайте движок стилусом или пальцем или нажимайте кнопки «+» или «-», чтобы изменить максимальную скорость.

Установка закрепительных стежков

Если включена эта функция, машина автоматически закрепляет строчку в начале образца 4-мя закрепительными стежками после обрезания нитки.



> Нажмите клавишу «Программа Setup».



> Нажмите клавишу «Настройки по шитью».



- > Нажмите на выключатель стилусом или пальцем, чтобы отключить закрепительные стежки.
- > Нажмите повторно на выключатель, чтобы включить закрепительные стежки.

Установка высоты лапки

Высоту висения лапки можно устанавливать в пределах от 0 до макс. 7 мм в зависимости от плотности ткани.



- > Нажмите клавишу «Программа Setup».



- > Нажмите клавишу «Настройки по шитью».



- > Нажмите клавишу «Программирование клавиш и полей».



- > Нажмите клавишу «Программирование позиции лапки».
- > Вращайте «Многофункциональную клавишу вверх» или «Многофункциональную клавишу вниз» или нажмите кнопки «-» или «+», чтобы установить расстояние между тканью и лапкой.

Программирование клавиши «Конец образца»

Можно позиционировать лапку и установить нитеобрезание и автоматическое закрепление строчки.



- > Нажмите клавишу «Программа Setup».



- > Нажмите клавишу «Настройки по шитью».



- > Нажмите клавишу «Программирование клавиш и полей».







- > Нажмите клавишу «Программирование конца образца».

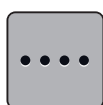

- > Нажмите клавишу «Закрепление строчки», чтобы выполнить 4 закрепительных стежка на одном и том же месте.









- > Нажмите клавишу «Изменение количества закрепляющих стежков», чтобы установить следующие друг за другом закрепляющие стежки.
- > Нажмите кнопки «-» или «+», чтобы установить количество следующих друг за другом закрепляющих стежков.

- 
 - > Нажмите клавишу «Закрепительные стежки на том же месте», чтобы установить 4 закрепительных стежка на одном и том же месте.
- 
 - > Нажмите клавишу «Обрезание нитки», чтобы деактивировать автоматическое обрезание нитки после закрепления.
 - > Повторно нажмите клавишу «Обрезание нитки», чтобы активировать автоматическое обрезание нитки после закрепления.
- 
 - > Нажмите клавишу «Позиционирование лапки», чтобы лапка после закрепления осталась внизу.
 - > Повторно нажмите клавишу «Позиционирование лапки», чтобы поднять лапку после закрепления.
- 
 - > Нажмите клавишу «Закрепление строчки», чтобы деактивировать автоматическое закрепление строчки.
 - > Нажмите повторно клавишу «Закрепление строчки», чтобы активировать автоматическое закрепление строчки.

Программирование клавиши «Нитеобрезатель»

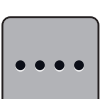
Можно установить автоматическое закрепление строчки перед обрезанием нитки.

- 
 - > Нажмите клавишу «Программа Setup».
- 
 - > Нажмите клавишу «Настройки по шитью».
- 
 - > Нажмите клавишу «Программирование клавиш и полей».
- 
 - > Нажмите клавишу «Программирование кнопки нитеобрезателя».
- 
 - > Нажмите клавишу «Закрепление строчки», чтобы выполнить 4 закрепительных стежка на одном и том же месте.
- 
 - > Нажмите клавишу «Изменение количества закрепительных стежков», чтобы установить следующие друг за другом закрепительные стежки.
 - > Нажмите кнопки «-» или «+», чтобы установить количество закрепляющих стежков.
- 
 - > Нажмите клавишу «Закрепительные стежки на том же месте», чтобы установить 4 закрепительных стежка на одном и том же месте.
- 
 - > Нажмите клавишу «Закрепление строчки», чтобы деактивировать автоматическое закрепление строчки.
 - > Нажмите повторно клавишу «Закрепление строчки», чтобы активировать автоматическое закрепление строчки.

Установка позиции лапки при остановке иглы вниз

При опущенной игле можно выбирать 3 разных позиции лапки: лапка опущена, лапка поднята и находится в подвешенном состоянии и лапка поднята на максимальную высоту.



> Нажмите клавишу «Программа Setup».



> Нажмите клавишу «Настройки по шитью».



> Нажмите клавишу «Программирование клавиш и полей».



> Нажмите клавишу «Установка позиции лапки при остановке иглы вниз».



> Выберите нужную позицию лапки.

Программирование клавиши «Шитье в обратном направлении»

Можно выбирать между «Шитьем в обратном направлении» и «Шитьем в обратном направлении стежок за стежком».



> Нажмите клавишу «Программа Setup».



> Нажмите клавишу «Настройки по шитью».



> Нажмите клавишу «Программирование клавиш и полей».



> Нажмите клавишу «Программирование клавиши шитья в обратном направлении».





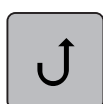



> Нажмите клавишу «Шитье в обратном направлении стежок за стежком», чтобы установить шитье в обратном направлении стежок за стежком.



> Нажмите клавишу «Непрерывное шитье в обратном направлении», чтобы установить непрерывное шитье в обратном направлении.

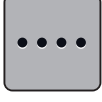

Программирование клавиши «Закрепление строчки»

Количество и вид закрепительных стежков можно запрограммировать.

-  > Нажмите клавишу «Программа Setup».
-  > Нажмите клавишу «Настройки по шитью».
-  > Нажмите клавишу «Программирование клавиш и полей».
-  > Нажмите клавишу «Программирование клавиши закрепления строчки».
-  > Нажмите клавишу «Изменение количества закрепительных стежков», чтобы установить следующие друг за другом закрепительные стежки.
 - > Нажмите кнопки «-» или «+», чтобы установить количество закрепляющих стежков.
 - > Нажмите желтую клавишу, чтобы вернуть изменения к базовым установкам.
-  > Нажмите клавишу «Закрепительные стежки на том же месте», чтобы установить 4 закрепительных стежка на одном и том же месте.

Программирование пусковой педали

При активной кнопке «Игла вверх/вниз» игла нажатием пяткой на пусковую педаль поднимается или опускается. В качестве альтернативы можно установить позицию лапки, обрезание нитки и автоматическое закрепление строчки.

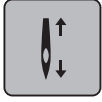
-  > Нажмите клавишу «Программа Setup».
-  > Нажмите клавишу «Настройки по шитью».
-  > Нажмите клавишу «Программирование пусковой педали».
 - Кнопка «Игла вверх/вниз» в базовых установках активна.
 - Нажатием пятки на пусковую педаль игла поднимается или опускается.
-  > Нажмите клавишу «Программирование нажатием пятки», чтобы запрограммировать нажатие пятки.



> Нажмите клавишу «Закрепление строчки», чтобы выполнить 4 закрепительных стежка на одном и том же месте.

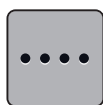

> Нажмите клавишу «Изменение количества закрепительных стежков», чтобы установить следующие друг за другом закрепительные стежки.

> Нажмите кнопки «-» или «+», чтобы установить количество закрепляющих стежков.

> Нажмите желтую клавишу, чтобы вернуть изменения к базовым установкам.

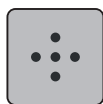

> Нажмите клавишу «Закрепительные стежки на том же месте», чтобы установить 4 закрепительных стежка на одном и том же месте.



> Нажмите клавишу «Закрепление строчки», чтобы деактивировать автоматическое закрепление строчки нажатием пяткой.

> Нажмите повторно клавишу «Закрепление строчки», чтобы активировать автоматическое закрепление строчки нажатием пяткой.



> Нажмите клавишу «Обрезание нитки», чтобы деактивировать автоматическое нитеобрезание.

> Нажмите повторно клавишу «Обрезание нитки», чтобы активировать автоматическое нитеобрезание нажатием пятки.



> Нажмите клавишу «Позиционирование лапки», чтобы лапка при нажатии пяткой оставалась внизу.

> Нажмите повторно клавишу «Позиционирование лапки», чтобы лапка при нажатии пяткой оставалась сверху.

3.2 Настройки по вышиванию

Регулировка натяжения верхней нитки

Изменения натяжения верхней нитки в программе Setup оказывают влияние на все образцы строчек. Установки в программе Setup сохраняются после выключения.



> Нажмите клавишу «Программа Setup».



> Нажмите клавишу «Настройки по вышиванию».



> Нажмите клавишу «Изменение натяжения верхней нитки».

> Перемещайте движок стилусом или пальцем или нажимайте кнопки «+» или «-», чтобы изменить натяжение верхней нитки.

> Нажмите желтую клавишу, чтобы вернуть изменения к базовым установкам.

Установка максимальной скорости вышивания

С помощью этой функции можно уменьшить максимальную скорость.



> Нажмите клавишу «Программа Setup».



> Нажмите клавишу «Настройки по вышиванию».



> Нажмите клавишу «Изменение максимальной скорости».

> Перемещайте движок стилусом или пальцем или нажимайте кнопки «+» или «-», чтобы изменить максимальную скорость.

> Нажмите желтую клавишу, чтобы вернуть изменения к базовым установкам.

Центрирование образца вышивки или открывание его в оригинальной позиции

При открывании образцов на машине они всегда находятся в центре пялец. При желании открыть образец в оригинальной позиции (установленной ПО по вышиванию BERNINA), нужно включить функцию «Центрирование образца».



> Нажмите клавишу «Программа Setup».



> Нажмите клавишу «Настройки по вышиванию».



> Нажмите клавишу «Центрирование образца».



> Нажмите на выключатель в правой части.

– Сдвинутый и в этой позиции сохраненный образец при выборе откроется в сохраненной позиции.

> Нажмите снова на выключатель в правой части.

– Образец выравнивается по центру пялец.

Калибровка вышивальных пялец

Калибровка вышивальных пялец - это установка иглы в середине пялец.

Предпосылка:

- Вышивальный модуль присоединен и вышивальные пяльцы с соответствующим вышивальным шаблоном встроены.



> Нажмите клавишу «Программа Setup».



> Нажмите клавишу «Настройки по вышиванию».



> Нажмите клавишу «Калибровка палец».

– Машина автоматически распознает пальцы.

> Нажмите клавишу «Удаление» (1), чтобы удалить актуальную калибровку.

> Установите иглу с помощью стрелок точно в центре.

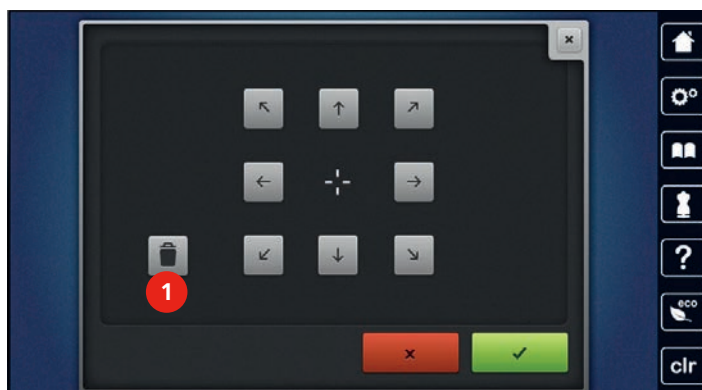

> Нажмите клавишу «Подтвердить», чтобы сохранить калибровку.

Установка толщины ткани

Если толщина ткани, например, при махровых материалах, составляет более 4 мм, рекомендуется выбрать 7.5 или 10 мм. Чем толще ткань, тем медленнее вышивает машина. При выключении машины изменения возвращаются к базовой установке 4 мм.



> Нажмите клавишу «Программа Setup».



> Нажмите клавишу «Настройки по вышиванию».



> Нажмите клавишу «Выбор толщины ткани».

> Выберите толщину ткани.

Функция удаление ниток включена/отключена

Чтобы вытянуть концы ниток после обрезания вверх и из материала, нужно, чтобы функция была включена. При образцах вышивки с длинными стежками рекомендуется отключать функцию удаления ниток.



> Нажмите клавишу «Программа Setup».



> Нажмите клавишу «Удаление ниток».



> Нажмите на выключатель стилусом или пальцем, чтобы включить функцию удаления ниток.

> Нажмите повторно на выключатель стилусом или пальцем, чтобы отключить функцию удаления ниток.

Установка закрепительных стежков

Образцы вышивки запрограммированы с закрепительными стежками или без них. Машина распознает, если закрепительные стежки не запрограммированы, и добавляет их. Если закрепительные стежки не нужны, можно их отключить.



> Нажмите клавишу «Программа Setup».



> Нажмите клавишу «Настройки по вышиванию».



> Нажмите клавишу «Включение/отключение закрепительных стежков».



> Нажмите выключатель в верхней правой части, чтобы отключить закрепительные стежки в начале.

- Если образец содержит запрограммированные закрепительные стежки, они будут вышиты.
- Если образец не содержит запрограммированных закрепительных стежков, они не будут вышиты.

> Нажмите повторно на выключатель, чтобы включить закрепительные стежки в начале.

- Если образец содержит запрограммированные закрепительные стежки, они будут вышиты.
- Если образец не содержит запрограммированных закрепительных стежков, они будут добавлены и вышиты.

> Нажмите выключатель в нижней правой части, чтобы отключить закрепительные стежки в конце.

- Если образец содержит запрограммированные закрепительные стежки, они будут вышиты.
- Если образец не содержит запрограммированных закрепительных стежков, они не будут вышиты.

- > Нажмите повторно на выключатель, чтобы включить закрепительные стежки в конце.
 - Если образец содержит запрограммированные закрепительные стежки, они будут вышиты.
 - Если образец не содержит запрограммированных закрепительных стежков, они будут добавлены и вышиты.

Установка нитеобрезания

Установки нитеобрезания можно изменять по собственному желанию. Отключите нитеобрезание после смены ниток (1) или подгоните длину соединительного стежка (3). Машина перенимает за Вас обрезание соединительных ниток, начиная с установленной длины. Сначала установите, начиная с какой длины должны обрезаться соединительные стежки. Затем выберите образец вышивки.



- > Нажмите клавишу «Программа Setup».



- > Нажмите клавишу «Настройки по вышиванию».



- > Нажмите клавишу «Установки нитеобрезания».



- > Нажмите на выключатель в верхней части дисплея (1), чтобы отключить автоматическое нитеобрезание после замены ниток.
- > Нажмите повторно на выключатель в верхней части дисплея (1), чтобы включить автоматическое нитеобрезание после замены ниток.
- > Нажмите на выключатель в центральной части дисплея (2), машина остановится примерно через 7 стежков и остаток нитки можно будет обрезать вручную.
- > Нажмите повторно на выключатель в центральной части дисплея (2), машина не будет останавливаться для обрезания нитки вручную.
- > Нажмите кнопки «-» или «+» (3), чтобы установить, начиная с какой длины будут обрезаться соединительные строчки.

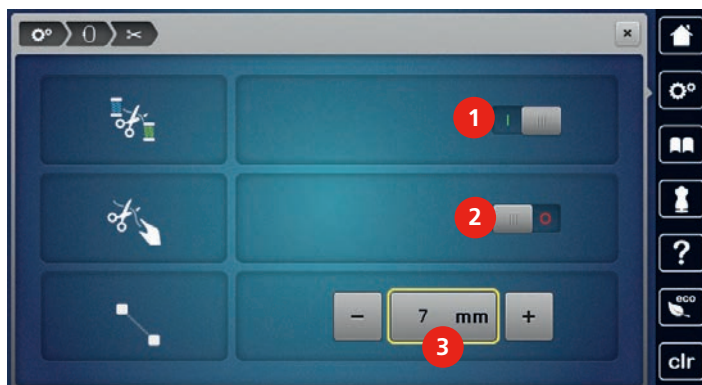

- > Нажмите желтую клавишу, чтобы вернуть изменения к базовым установкам.

Изменение единицы измерения

В режиме вышивания можно изменять единицы измерения с мм на дюймы. Стандартные установки даются в мм.



> Нажмите клавишу «Программа Setup».



> Нажмите клавишу «Настройки по вышиванию».



> Нажмите клавишу «Изменение единицы измерения».

> Нажмите клавишу «Inch» (2), чтобы изменить единицы измерения в режиме вышивания на дюймы.

> Нажмите клавишу «mm» (1), чтобы изменить единицы измерения в режиме вышивания на мм.

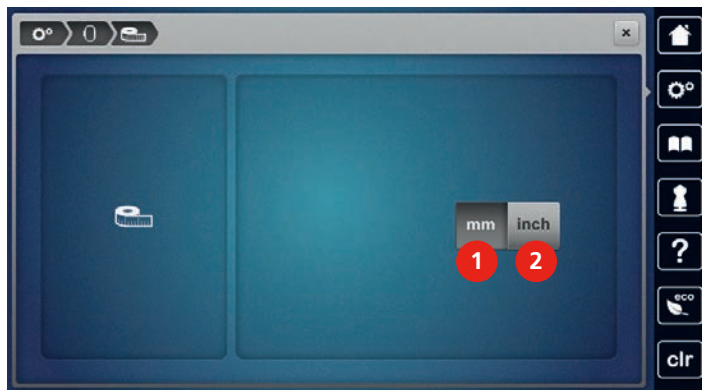

3.3 Выбор собственных установок



> Нажмите клавишу «Программа Setup».



> Нажмите клавишу «Собственные установки».

> Выберите по желанию цвет и фон дисплея.

- > Нажмите на текстовое поле над установками цвета.



- > Наберите приветственный текст.
- > Нажмите клавишу «ABC» (стандартная установка), чтобы использовать заглавные буквы.
- > Нажмите клавишу «abc», чтобы использовать строчные буквы.
- > Нажмите клавишу «123», чтобы использовать цифры и математические символы.
- > Нажмите клавишу «@&!», чтобы использовать служебные символы.
- > Нажмите на текстовое поле над клавиатурой, чтобы полностью удалить введенный текст.



- > Нажмите клавишу «DEL», чтобы удалять отдельные части слова введенного текста.



- > Нажмите клавишу «Подтвердить».

3.4 Функции контроля

Установка контроля игольной нитки



- > Нажмите клавишу «Программа Setup».



- > Нажмите клавишу «Установки контроля».



- > Нажмите выключатель в верхней части дисплея, чтобы отключить контроль игольной нитки.
- > Нажмите повторно на выключатель, чтобы включить контроль игольной нитки.

Установка контроля шпульной нитки



- > Нажмите клавишу «Программа Setup».



- > Нажмите клавишу «Установки контроля».



- > Нажмите выключатель в нижней части дисплея, чтобы отключить контроль шпульной нитки.
- > Нажмите повторно на выключатель, чтобы включить контроль шпульной нитки.

3.5 Установка звука



> Нажмите клавишу «Программа Setup».



> Нажмите клавишу «Настройка звука».

> Нажмите выключатель (1), чтобы полностью отключить звук.

> Нажмите повторно выключатель (1), чтобы полностью включить звук.

> Нажмите в части (2) кнопки «1 – 4», чтобы установить нужный звук при выборе образца строчки.



> В части (2) нажмите клавишу «Громкоговоритель», чтобы отключить звук при выборе образца строчки.

> Нажмите в части (3) кнопки «1 – 4», чтобы установить нужный звук для выбора функций.



> В части (3) нажмите клавишу «Громкоговоритель», чтобы отключить звук для выбора функций.



> В части (4) нажмите клавишу «Громкоговоритель», чтобы отключить звук при использовании режима BSR.



> В части (4) нажмите повторно клавишу «Громкоговоритель», чтобы включить звук при использовании режима BSR.

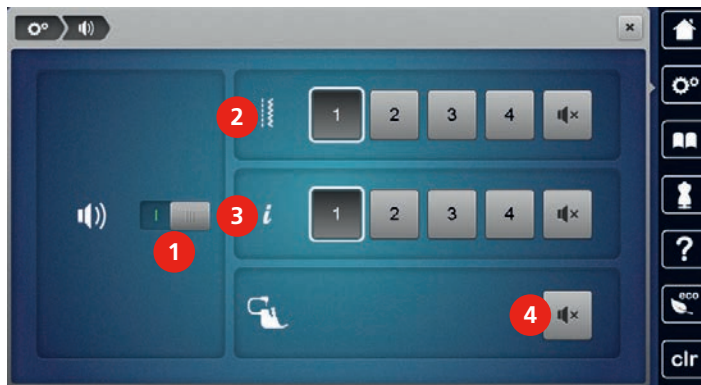

3.6 Установки машины

Выбор языка

Интерфейс пользователя можно по желанию клиента установить на нужном языке, так как BERNINA предоставляет в распоряжение клиентов широкий спектр международных языков. При обновлении встроенной программы при необходимости добавляются новые языки для интерфейса пользователя.



> Нажмите клавишу «Программа Setup».



> Нажмите клавишу «Настройки машины».



> Нажмите клавишу «Выбор языка».

> Выберите язык.

Настройка яркости дисплея

Яркость дисплея можно настраивать по собственным потребностям.



> Нажмите клавишу «Программа Setup».



> Нажмите клавишу «Настройки машины».



> Нажмите клавишу «Настройка яркости».

> Перемещайте движок в верхней части дисплея стилусом или пальцем или нажимайте кнопки «+» или «-», чтобы изменить яркость дисплея.

Установка подсветки

Яркость подсветки можно настраивать по собственным потребностям.



> Нажмите клавишу «Программа Setup».



> Нажмите клавишу «Настройки машины».



> Нажмите клавишу «Настройка яркости».

> Перемещайте движок в нижней части дисплея стилусом или пальцем или нажимайте кнопки «+» или «-», чтобы настроить яркость подсветки.



> Нажмите выключатель, чтобы отключить подсветку.

> Нажмите повторно на выключатель, чтобы включить подсветку.

Калибровка экрана

Дальнейшую информацию по этой теме Вы найдете в главе Приложение в пункте Устранение неполадок в конце инструкции по эксплуатации.



> Нажмите клавишу «Программа Setup».



> Нажмите клавишу «Настройки машины».



> Нажмите клавишу «Калибровка экрана».
> Нажмите на крестики по очереди стилусом.

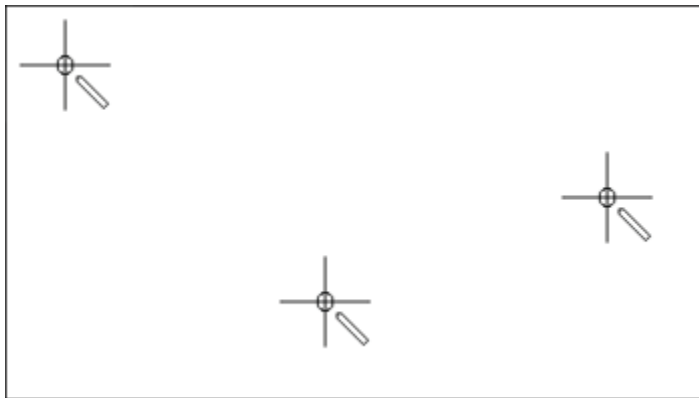

Восстановление базовых установок

ВНИМАНИЕ: При этой функции удаляются все индивидуально созданные установки.



> Нажмите кнопку «Программа Setup».



> Нажмите клавишу «Настройки машины».



> Нажмите клавишу «Базовые установки».



> Нажмите клавишу «Базовые установки Шитье».



> Нажмите клавишу «Подтвердить», чтобы восстановить базовые установки для настроек по шитью.



> Нажмите клавишу «Базовые установки Вышивание».



> Нажмите клавишу «Подтвердить», чтобы восстановить базовые установки для настроек по вышиванию.



> Нажмите клавишу «Все базовые установки».



> Нажмите кнопку «Подтвердить», чтобы восстановить все базовые установки.



Удаление собственных данных

Можно удалить уже не нужные образцы и создать место для новых образцов.



> Нажмите клавишу «Программа Setup».



> Нажмите клавишу «Настройки машины».



> Нажмите клавишу «Базовые установки».



> Нажмите клавишу «Удаление данных из собственной памяти».



> Нажмите клавишу «Подтвердить», чтобы удалить все данные из собственной памяти.



> Нажмите клавишу «Удаление собственных образцов вышивок».



> Нажмите кнопку «Подтвердить», чтобы удалить все образцы вышивок из собственной памяти.

Удаление образца на флеш-накопителе USB BERNINA

Если на флеш-накопителе USB BERNINA (специальная принадлежность) сохранены уже не нужные образцы, можно подсоединить флеш-накопитель к машине и удалить данные.

> Вставьте флеш-накопитель USB BERNINA (специальная принадлежность) в порт USB на машине.



> Нажмите клавишу «Программа Setup».



> Нажмите клавишу «Настройки машины».



> Нажмите клавишу «Базовые установки».



> Нажмите клавишу «Удаление данных с флеш-накопителя USB».



> Нажмите клавишу «Подтвердить», чтобы удалить все данные на флеш-накопителе USB BERNINA (специальная принадлежность).

Калибровка лапки с салазками для петель № 3А

Лапка с салазками для петель № 3А и машина согласованы друг с другом и должны использоваться только вместе.

Предпосылка:

- Лапка с салазками для петель № 3А встроена.
- Игла не заправлена ниткой.



> Нажмите клавишу «Программа Setup».



> Нажмите клавишу «Настройки машины».



> Нажмите клавишу «Техобслуживание/обновление».



> Нажмите клавишу «Калибровка лапки с салазками для петель № 3А».



> Нажмите кнопку «Start/Stop», чтобы начать калибровку.

Актуализация встроенной программы машины

ВНИМАНИЕ







Флеш-накопитель USB BERNINA (специальная принадлежность) удаляется слишком рано

Встроенная программа машины не актуализируется, машиной пользоваться нельзя.

- > Удаляйте флеш-накопитель USB BERNINA (специальная принадлежность) только тогда, когда актуализирование успешно завершится.

Актуальную встроенную программу машины и подробную пошаговую инструкцию по процессу актуализации можно загрузить на сайте www.bernina.com. Как правило, при обновлении встроенной программы персональные данные и установки автоматически перенимаются. Но из соображений безопасности рекомендуется сохранять данные и установки до обновления на флеш-накопителе USB BERNINA (специальная принадлежность). Если персональные данные и установки при обновлении будут потеряны, их можно будет потом перенести на машину.

- > Вставьте флеш-накопитель USB BERNINA (специальная принадлежность), формат FAT32, с новой версией встроенной программы в порт USB на машине BERNINA.

-  > Нажмите клавишу «Программа Setup».
-  > Нажмите клавишу «Настройки машины».
-  > Нажмите клавишу «Техобслуживание/обновление».
-  > Нажмите клавишу «Обновление машины».
-  > Нажмите клавишу «Сохранение данных на флеш-накопителе USB».
 - Клавиша будет помечена зеленым крючком.
-  > Нажмите клавишу «Update», чтобы начать актуализировать встроенную программу.

Восстановление сохраненных данных

ВНИМАНИЕ





Флеш-накопитель USB BERNINA (специальная принадлежность) удаляется слишком рано

Сохраненные данные не передаются и машину нельзя использовать.

- > Удаляйте флеш-накопитель USB BERNINA (специальная принадлежность) только тогда, когда сохраненные данные успешно перенесены.

Если персональные данные и установки после обновления ПО не имеются в Вашем распоряжении, можно их позднее вновь перенести на машину.

- > Вставьте флеш-накопитель USB BERNINA (специальная принадлежность) с сохраненными данными и установками в порт USB на машине.

-  > Нажмите клавишу «Программа Setup».
-  > Нажмите клавишу «Настройки машины».
-  > Нажмите клавишу «Техобслуживание/обновление».
-  > Нажмите клавишу «Обновление машины».



- > Нажмите клавишу «Передача на машину сохраненных данных».
- Клавиша будет помечена зеленым крючком.

Чистка нитеулавливателя

В главе «Уход и чистка» имеются для этого дальнейшие пошаговые иллюстрированные инструкции.



- > Нажмите клавишу «Программа Setup».



- > Нажмите клавишу «Настройки машины».



- > Нажмите клавишу «Техобслуживание/обновление».



- > Нажмите клавишу «Чистка нитеулавливателя».
- > Почистите нитеулавливатель согласно указаниям на дисплее.

Смазка машины

ОСТОРОЖНО

Электрические части

Опасность повреждения иглы и челнока.

- > Выключите машину и отсоедините ее от сети.

ВНИМАНИЕ

Смазка челнока

Слишком большое количество масла может привести к загрязнению ткани и ниток.

- > Введите по одной капле масла BERNINA в оба контейнера для масла. Выполните сначала пробное шитье или вышивание.

В программе Setup с помощью анимации показывается, как смазывать машину. В главе «Уход и чистка» имеются для этого дальнейшие пошаговые иллюстрированные инструкции Смазка машины. Для смазки машины обязательно применяйте масло BERNINA.



- > Нажмите клавишу «Программа Setup».



- > Нажмите клавишу «Настройки машины».



> Нажмите клавишу «Техобслуживание/обновление».



> Нажмите клавишу «Смазка машины».

> Смажьте машину маслом согласно указаниям на дисплее.

Упаковка вышивального модуля

Чтобы уложить вышивальный модуль в оригинальную упаковку, не сдвигая руками вышивальную консоль, нужно предварительно подготовить вышивальную консоль к упаковке.

Предпосылка:

- Вышивальный модуль подсоединен к машине.



> Нажмите клавишу «Программа Setup».



> Нажмите клавишу «Настройки машины».



> Нажмите клавишу «Техобслуживание/обновление».



> Нажмите клавишу «Положение упаковки для вышивального модуля».

> Следуйте указаниям на дисплее.

Проверка встроенной программы

Показываются версии встроенной программы и технического обеспечения машины и подсоединенного вышивального модуля.



> Нажмите клавишу «Программа Setup».



> Нажмите клавишу «Настройки машины».



> Нажмите клавишу «Информация».



> Нажмите клавишу «Информация о встроенной программе и техническом обеспечении».

Проверка общего количества стежков

Указывается общее количество стежков машины, а также количество стежков, начиная с последнего проведенного специалистом BERNINA сервисного обслуживания.



> Нажмите клавишу «Программа Setup».



> Нажмите клавишу «Настройки машины».



> Нажмите клавишу «Информация».



> Нажмите клавишу «Информация о встроенной программе и техническом обеспечении».

Внесение данных о дилерах

Можно внести контактные данные Вашего дилера BERNINA.



> Нажмите клавишу «Программа Setup».



> Нажмите клавишу «Настройки машины».



> Нажмите клавишу «Информация».



> Нажмите клавишу «Данные о дилерах», чтобы внести данные о дилерах.



> Нажмите клавишу «Название фирмы», чтобы внести название фирмы дилера BERNINA.



> Нажмите клавишу «Адрес», чтобы внести адрес дилера BERNINA.



> Нажмите клавишу «Телефон», чтобы внести телефон дилера BERNINA.



> Нажмите клавишу «Интернет», чтобы внести сайт или E-mail дилера BERNINA.

Сохранение сервисных данных

Сервисные данные об актуальном состоянии машины можно сохранить на флеш-накопителе USB BERNINA (специальная принадлежность) и доставить дилеру BERNINA.

> Вставьте флеш-накопитель USB BERNINA (специальная принадлежность) с достаточным полем памяти в порт USB на машине.



> Нажмите клавишу «Программа Setup».



> Нажмите клавишу «Настройки машины».



> Нажмите клавишу «Информация».



> Нажмите клавишу «Сервисные данные».

> Нажмите клавишу «LOG».

– У клавиши «LOG» появляется белая рамка.

> Убедитесь, что белая рамка уже не видна и снимите USB флеш-накопитель BERNINA (специальная принадлежность).

Идентификационный номер ID

Показывается идентификационный номер машины.



> Нажмите клавишу «Программа Setup».



> Нажмите клавишу «Настройки машины».



> Нажмите клавишу «Информация».



> Нажмите клавишу «Идентификационный номер».

– Появится идентификационный номер машины.

Upgrade

Обновление является платным и может быть разблокировано активационным кодом.



> Нажмите клавишу «Программа Setup».



> Нажмите клавишу «Настройки машины».



> Нажмите клавишу «Информация».



> Нажмите клавишу «UPGRADE».

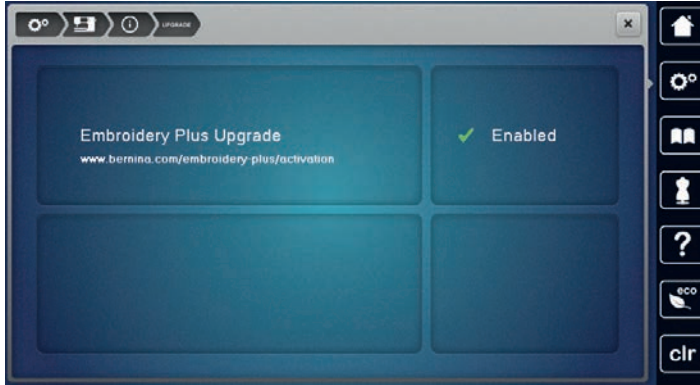

– Enabled означает, что обновление было проведено.



4 Системные установки

4.1 Вызов учебной программы

Учебная программа Tutorial дает информацию и разъяснения по различным областям шитья и вышивания и по разнообразным стежкам.



- > Нажмите клавишу «Учебная программа».
- > Выберите нужную тему, чтобы получить информацию.

4.2 Вызов консультанта по шитью

Консультант по шитью информирует о помощи при принятии решения в швейных проектах. По данным о ткани и выбранном швейном проекте показываются, например, предложения по подходящим игле и лапке.



- > Нажмите клавишу «Консультант по шитью».
- > Выберите ткань, на которой Вы будете шить.
- > Выберите швейный проект.

4.3 Вызов консультанта по вышиванию

Консультант по вышиванию информирует о помощи при принятии решений в вышивальных проектах. По данным о ткани и выбранном вышивальном проекте показываются, например, предложения по подходящей игле и лапке.



- > Нажмите клавишу «Консультант по вышиванию».
- > Выберите вышивальный проект.
- > Выберите ткань, на которой Вы будете вышивать.
- > Нажмите клавишу «Подтвердить».
 - Если уже выбран вышивальный образец, появится предупреждение о том, что он будет перезаписан.

4.4 Вызов помощи



- > Откройте окно на экране, для которого Вам нужна помощь.
- > Нажмите клавишу «Помощь», чтобы стартовать режим помощи.
- > Нажмите на экране клавишу, к которой нужна вспомогательная информация.
 - На экране будет показана вспомогательная информация к выбранной клавише.

5 Креативное шитье

5.1 Обзор меню выбора шитья



- | | | | |
|---|----------------------|---|---------------------------|
| 1 | Рабочие строчки | 5 | Стежки для квилтов |
| 2 | Декоративные строчки | 6 | Собственная ячейка памяти |
| 3 | Алфавиты | 7 | История |
| 4 | Петли | | |

Выбор образца строчки

- > Выберите образец строчки, алфавит или петлю.
- > Нажмите клавишу «Прокрутка», чтобы просмотреть другие образцы строчек.
- > Нажмите клавишу «Показ всех образцов строчек» (1), чтобы увеличить перечень.
- > Нажмите повторно клавишу «Показ всех образцов строчек» (1), чтобы уменьшить перечень образцов строчек.



0-9 Q

- > Нажмите клавишу «Ввод номера образца», чтобы выбрать образец по номеру строчки.

5.2 Система двойной подачи ткани BERNINA Dual Transport



Рекомендуется регулировать прижим лапки в зависимости от ткани. Чем толще ткань, тем слабее должен быть прижим лапки.

С системой BERNINA Dual Transport ткань одновременно подается сверху и снизу. Благодаря этому даже гладкие и тонкие ткани перемещаются равномерно и аккуратно. Полосы и клетки можно идеально подогнать благодаря равномерной подаче.

Система двойной подачи ткани BERNINA Dual Transport используется прежде всего при следующих швейных проектах:

- Шитье: Все виды шитья на сложных тканях, например, подрубка, застежки молния.
- Петчворк: При точных полосках, клетках и при декоративных строчках с шириной строчки до 9 мм.
- Аппликации: Пришивание тесемок и окантовка косой бейкой.

Сложные для обработки ткани:

- Бархат, обычно в направлении ворса.
- Махровые материалы.
- Джерси, преимущественно в поперечном направлении к ворсу.
- Искусственный мех или искусственный мех с покрытием.
- Ваточный холст/фетр.
- Ткани, подбитые ватой.
- Полосатые и клетчатые узоры.
- Ткани для гардин с повторяющимся узором.

Ткани с плохим скольжением:

- Искусственная кожа, материалы с покрытием (система двойной подачи ткани Dual Transport, лапка со скользящей подошвой).

Использование системы двойной подачи ткани BERNINA Dual Transport



Можно применять только лапки с углублением в середине обратной стороны и с обозначением «D». Дополнительные лапки с обозначением «D» имеются в прилагаемом каталоге принадлежностей.

- > Поднимите лапку.
- > Вставьте лапку с обозначением «D».

- > Опустите вниз транспортер, чтобы он зафиксировался.



- > Поднимите лапку.
- > Удерживайте транспортер двумя пальцами за ручку, потяните его вниз, а затем оттолкните от себя и дайте ему медленно выскользнуть вверх.



5.3 Регулятор скорости

Регулятором скорости можно плавно изменять скорость.

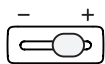

- > Перемещайте регулятор скорости влево, чтобы уменьшить скорость.
- > Перемещайте регулятор скорости вправо, чтобы увеличить скорость.



5.4 Регулировка натяжения верхней нитки

Базовые установки натяжения верхней нитки осуществляются автоматически выбором образца строчки и вышивального образца.

Натяжение верхней нитки устанавливается оптимально на заводе BERNINA. Для этого в качестве верхней и нижней ниток используются нитки Metrosene/сералон толщиной 100/2 (Фирма Mettler, Швейцария).

Если применяются другие швейные или вышивальные нитки, в натяжении верхней нитки могут оказаться расхождения. Поэтому необходимо индивидуально настраивать натяжение верхней нитки для швейного или вышивального проекта и для выбранного образца строчки или вышивки.

Чем выше установлено натяжение верхней нитки, тем сильнее натягивается верхняя нитка, и тем сильнее нижняя нитка затягивается в материал. При более слабом натяжении верхней нитки верхняя нитка натягивается слабо, и поэтому нижняя нитка слабее втягивается в ткань.

Изменения натяжения верхней нитки оказывают влияние на выбранный образец строчки и на все вышивальные образцы. Постоянные изменения натяжения верхней нитки для режима шитья (См. стр. 65) и для режима вышивания (См. стр. 70) можно осуществлять в программе Setup.

Предпосылка:

- В программе Setup натяжение верхней нитки изменено.



- > Нажмите клавишу «Натяжение верхней нитки».
- > Перемещайте движок стилусом или пальцем, чтобы усилить или ослабить натяжение верхней нитки.



- > Нажмите желтую клавишу справа, чтобы вернуть изменения к базовым установкам.
- > Нажмите желтую клавишу слева, чтобы вернуть изменения в Программе Setup к базовым установкам.

5.5 Обработка образцов строчек

Настройка ширины строчки

- > Поверните «Многофункциональную клавишу вверх» налево, чтобы уменьшить ширину строчки.
- > Поверните «Многофункциональную клавишу вверх» направо, чтобы увеличить ширину строчки.
- > Нажмите клавишу «Ширина строчки» (1).



- > Нажмите желтую клавишу, чтобы вернуть изменения к базовым установкам.

Изменение длины стежка

- > Поверните «Многофункциональную клавишу вниз» налево, чтобы уменьшить длину стежка.
- > Поверните «Многофункциональную клавишу вниз» направо, чтобы увеличить длину стежка.
- > Нажмите клавишу «Длина стежка» (1).

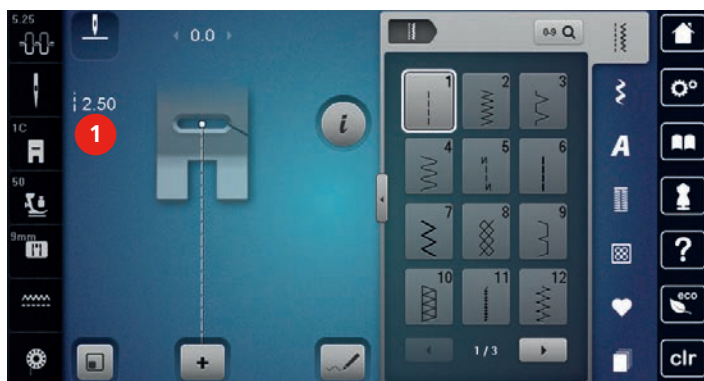

- > Нажмите желтую клавишу справа, чтобы вернуть изменения к базовым установкам.

Корректировка баланса

Перед тем как покинуть завод-изготовитель BERNINA, машина подвергается тестированию и оптимальным установкам. Различные ткани, нитки и прокладки могут так повлиять на запрограммированные образцы строчек, что их нельзя будет сшить точно. Электронным балансом можно откорректировать эти отклонения и тем самым оптимально подогнать образец к обрабатываемой ткани.

> Выберите образец строчки или алфавит.

> Нажмите кнопку «i»-диалог.



> Нажмите клавишу «Баланс».



> Поворачивайте «Многофункциональную клавишу вверх», чтобы откорректировать поперечное направление образца строчки.

> Поворачивайте «Многофункциональную клавишу вниз», чтобы откорректировать продольное направление образца строчки.

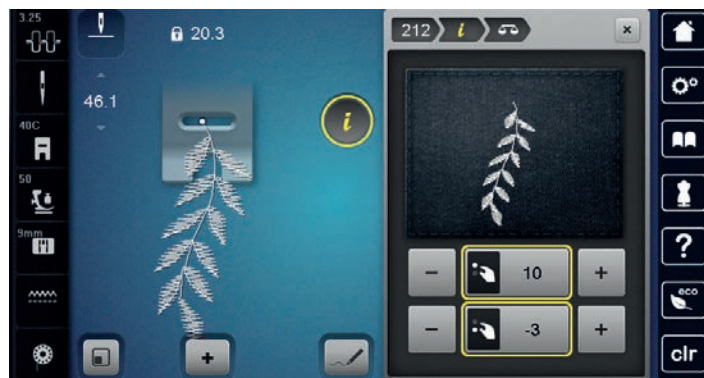

Установка повтора образца

Как образцы строчек, так и комбинации образцов можно повторять до 9-ти раз.

> Выберите образец строчки или алфавит.

> Нажмите кнопку «i»-диалог.



> Нажмите клавишу «Повтор образца» 1 раз, чтобы повторить образец строчки.



> Нажимайте клавишу «Повтор образца» от 2-х до 9-ти раз, чтобы повторять комбинацию образцов до 9 раз.

> Держите нажатой клавишу «Повтор образца», чтобы отключить функцию повтора образца.

Настройка удлиненного стежка

Максимальная длина удлиненного стежка составляет 12 мм и машина шьет только каждый второй стежок.

- > Выберите образец строчки.
- > Нажмите кнопку «i»-диалог.

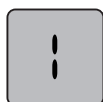

- > Нажмите клавишу «Удлиненный стежок».
- > Нажмите желтую клавишу, чтобы вернуть изменения к базовым установкам.

Зеркальное отображение образца

- > Выберите образец строчки или алфавит.
- > Нажмите кнопку «i»-диалог.



- > Нажмите клавишу «Зеркальное отображение влево/вправо», чтобы отобразить образец слева направо.



- > Нажмите клавишу «Зеркальное отображение вверх/вниз», чтобы вышить образец против направления шитья.
- > Нажмите желтую клавишу, чтобы вернуть изменения к базовым установкам.

Изменение длины образца

Образцы стежков можно удлинять или укорачивать.

- > Выберите образец строчки или алфавит.
- > Нажмите кнопку «i»-диалог.



- > Нажмите клавишу «Изменение длины образца».
- > Перемещайте движок стилусом или пальцем, чтобы установить длину образца.
- > Нажмите кнопку «+100%» (1), чтобы увеличивать длину образца шагами в 100%.



- > Нажмите желтую клавишу, чтобы вернуть изменения к базовым установкам.

Установка функции счетчика стежков

Функция счетчика стежков может быть установлена не для всех образцов. Если, например, выбран сотовый стежок № 8, функция счетчика стежков не может быть применена.

- > Выберите образец строчки.
- > Нажмите кнопку «i»-диалог.



- > Нажмите клавишу «Программирование длины со счетчиком стежков».
- > Прошейте нужную длину.



- > Нажмите клавишу «Шитье в обратном направлении».

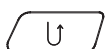

- Индикатор переключается на «Auto» и выбранный образец с новой длиной сохраняется в памяти машины до ее выключения.

Шитье в обратном направлении

- > Выберите образец строчки, алфавит или петлю.
- > Установите остановку иглы в нижнем положении (постоянно), чтобы при нажатии клавиши «Шитье в обратном направлении» сразу переключиться на шитье в обратном направлении.
- > Установите верхнее положение иглы (постоянно), чтобы прошить еще один стежок вперед, перед тем как переключиться на шитье в обратном направлении.

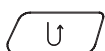

- > Нажмите клавишу «Шитье в обратном направлении» и удерживайте ее нажатой.

Непрерывное шитье в обратном направлении

- > Выберите образец строчки или алфавит.
- > Нажмите кнопку «i»-диалог.



- > Нажмите клавишу «Непрерывное шитье в обратном направлении», чтобы непрерывно шить в обратном направлении.

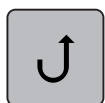

Шитье в обратном направлении стежок за стежком

- > Выберите образец строчки, алфавит или петлю.
- > Нажмите кнопку «i»-диалог.



- > Нажмите клавишу «Шитье в обратном направлении стежок за стежком», чтобы прошить 200 последних стежков в обратном направлении.



Изменение направления шитья

> Выберите образец строчки или алфавит.

> Нажмите кнопку «i»-диалог.



> Нажмите клавишу «Изменение направления шитья».



> Поворачивайте «Многофункциональной клавишей вверх» или «Многофункциональной клавишей вниз» образец строчки шагами в 0.5°.

> В правой части дисплея кнопками «Прямой выбор» поворачивайте шагами в 45° (1).



> Нажмите желтую клавишу, чтобы вернуть изменения к базовым установкам.

– В левой части дисплея начало образца будет показано белой точкой (2), а конец красным крестиком.



5.6 Комбинирование образцов

Режим комбинирования образцов. Обзор



- | | | | |
|---|--|---|---|
| 1 | Подгонка индикатора образца к дисплею | 3 | Режим обработки/расширенный режим обработки |
| 2 | Режим комбинирования образцов/режим отдельных образцов | 4 | Отдельный образец строчки в пределах комбинации |

Расширенный режим комбинирования образцов. Обзор

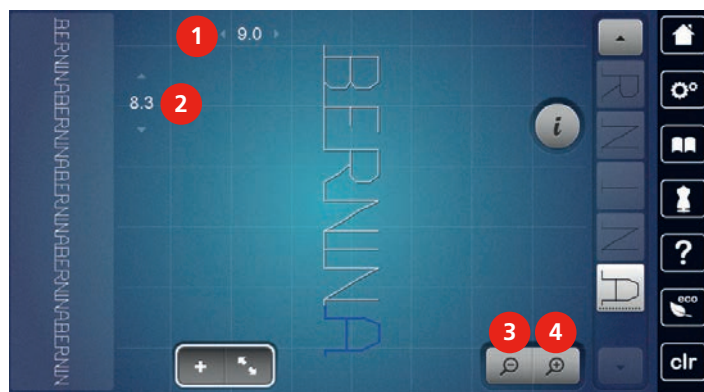

- | | | | |
|---|--|---|------------------------|
| 1 | Ширина строчки активного образца строчки | 3 | Уменьшение изображения |
| 2 | Длина стежка активного образца строчки | 4 | Увеличение изображения |

Создание комбинаций стежков

В режиме комбинирования образцов можно составлять вместе образцы строчек и алфавиты по собственному желанию. Путем комбинирования различных букв алфавита можно например составить надпись BERNINA.



> Нажмите клавишу «Режим отдельного образца/Режим комбинирования образцов».

> Выберите нужный образец.



> Повторно нажмите клавишу «Режим отдельного образца/Режим комбинирования образцов», чтобы вернуться в режим отдельного образца.

Сохранение комбинации образцов строчек

> Создайте комбинацию образцов строчек.



> Нажмите клавишу «Собственная ячейка памяти».



> Нажмите клавишу «Сохранение образца».



> Нажмите кнопку «Подтвердить» или желтую клавишу, чтобы сохранить комбинацию образцов строчек.

Загрузка комбинации образцов строчек



> Нажмите клавишу «Режим отдельного образца/Режим комбинирования образцов».



> Нажмите клавишу «Собственная ячейка памяти».



> Нажмите клавишу «Выбор комбинации образцов строчек».

> Выберите комбинацию образцов строчек.

Перезапись комбинации образцов строчек

> Создайте комбинацию образцов строчек.



> Нажмите клавишу «Собственная ячейка памяти».



> Нажмите клавишу «Сохранение образца».

> Выберите комбинацию образцов строчек, которую нужно перезаписать.



> Нажмите кнопку «Подтвердить», чтобы перезаписать комбинацию образцов строчек.

Удаление комбинации образцов строчек

- > Создайте комбинацию образцов строчек.
- > Нажмите кнопку «i»-диалог.



- > Нажмите клавишу «Обработка целой комбинации».



- > Нажмите клавишу «Удаление».



- > Нажмите кнопку «Подтвердить».



Обработка изображения комбинации образцов строчек

- > Создайте комбинацию образцов строчек.

- > Нажмите клавишу «Режим обработки».



- > Нажмите клавишу «Уменьшение изображения», чтобы уменьшить изображение комбинации образцов строчек.



- > Нажмите клавишу «Увеличение изображения», чтобы увеличить изображение комбинации образцов строчек.



- > Нажмите клавишу «Режим обработки», чтобы вернуться к режиму комбинации.



Обработка отдельного образца строчки

- > Создайте комбинацию образцов строчек.

- > Нажмите стилусом или пальцем на нужную позицию (1) в комбинации образцов, чтобы выбрать отдельный образец.



- > Нажмите кнопку «i»-диалог, чтобы обработать отдельный образец строчки.



Удаление отдельного образца строчки

- > Создайте комбинацию образцов строчек.
- > Нажмите стилусом или пальцем на нужную позицию (1) в комбинации образцов, чтобы выбрать отдельный образец.



- > Нажмите кнопку «i»-диалог.



- > Нажмите кнопку «Удаление» или выберите нужный образец стилусом или пальцем, держите его нажатым и перемещайте вправо.



или

- > Нажмите стилусом или пальцем на нужный образец (1) в комбинации образцов, держите его нажатым и выведите образец наружу.
 - Образец будет удален.



Перемещение отдельного образца строчки

Соединительные стежки между образцами строчек добавляются автоматически.

- > Создайте комбинацию образцов строчек.
- > Нажмите клавишу «Режим обработки».
- > Стилусом или пальцем выберите нужную позицию в комбинации образцов.





- > Нажмите кнопку «i»-диалог.



- > Нажмите клавишу «Перемещение образца».
- > Перемещайте образец стилусом или пальцем.
- > Нажмите на желтые клавиши, чтобы вернуть изменения к базовым установкам.

Добавление отдельного образца строчки

Новый образец строчки всегда добавляется под выбранным образцом.

- > Создайте комбинацию образцов строчек.
- > Нажмите стилусом или пальцем на нужную позицию (1) в комбинации образцов, чтобы выбрать отдельный образец.



- > Выберите новый образец строчки.

Подгонка длины стежка и ширины строчки

Длина и ширина всех образцов строчек в одной комбинации образцов строчек может быть подогнана к самому длинному и самому широкому образцу. Кроме этого, длину и ширину комбинации образцов строчек можно пропорционально увеличивать или уменьшать.

- > Создайте комбинацию образцов строчек.



- > Нажмите кнопку «i»-диалог.



- > Нажмите клавишу «Обработка целой комбинации».
- > Нажмите клавишу «Длина стежка активного образца» (1).

- > Нажмите клавишу «Изменение длины в пределах комбинации» (2).



- > Нажмите клавишу «Ширина строчки активного образца» (3).
- > Нажмите клавишу «Изменение ширины в пределах комбинации» (4).



- > Поверните «Многофункциональную клавишу вверх» налево, чтобы пропорционально уменьшить ширину комбинации образцов строчек.
- > Поверните «Многофункциональную клавишу вверх» направо, чтобы пропорционально увеличить ширину комбинации образцов строчек.
- > Поверните «Многофункциональную клавишу вниз» налево, чтобы пропорционально уменьшить длину комбинации образцов строчек.
- > Поверните «Многофункциональную клавишу вниз» направо, чтобы пропорционально увеличить длину комбинации образцов строчек.

Зеркальное отображение комбинации образцов строчек

- > Создайте комбинацию образцов строчек.
- > Нажмите кнопку «i»-диалог.
- > Нажмите клавишу «Обработка целой комбинации».





- > Нажмите клавишу «Зеркальное отображение влево/вправо», чтобы отобразить слева направо всю комбинацию образцов.
- > Нажмите повторно клавишу «Зеркальное отображение влево/вправо», чтобы вернуть изменения к базовым установкам.

Деление комбинации образцов строчек

Комбинацию образцов строчек можно поделить на несколько частей. Разделение осуществляется под курсором. Шьется только та часть, в которой находится курсор. Чтобы прошить следующую часть, нужно навести на нее курсор.

- > Создайте комбинацию образцов строчек.
- > Стилусом или пальцем выберите нужную позицию в комбинации образцов, где комбинация должна делиться на части.
- > Нажмите кнопку «i»-диалог.

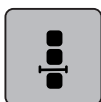

- > Нажмите клавишу «Обработка комбинации с позицией курсора».

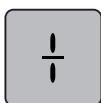

- > Нажмите клавишу «Деление комбинации».

Прерывание комбинации образцов

Комбинацию образцов можно прерывать в различных местах. Прерывание происходит под курсором.

- > Создайте комбинацию образцов строчек.
- > Стилусом или пальцем выберите нужную позицию в комбинации образцов, где комбинация должна прерываться.
- > Нажмите кнопку «i»-диалог.

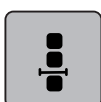

- > Нажмите клавишу «Обработка комбинации в позиции курсора».

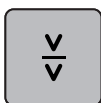

- > Нажмите клавишу «Прерывание комбинации».
- > Сшейте первую часть, чтобы затем заново разложить ткань.

Закрепление комбинации образцов

- > Создайте комбинацию образцов строчек.
- > Стилусом или пальцем выберите нужную позицию в комбинации образцов, где комбинация должна закрепляться.



- > Нажмите кнопку «i»-диалог.

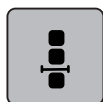

- > Нажмите клавишу «Обработка комбинации в позиции курсора».



- > Нажмите клавишу «Закрепление строчки».

- Каждый отдельный образец комбинации образцов может быть закреплен в начале или в конце.

Перемещение нескольких образцов

- > Создайте комбинацию образцов строчек.



- > Нажмите клавишу «Обзор комбинаций».

- > Стилусом или пальцем выберите первый образец в комбинации образцов.

- > Нажмите кнопку «i»-диалог.



- > Нажмите клавишу «Перемещение отдельного образца или части одной комбинации».

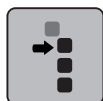

- > Стилусом или пальцем перемещайте часть комбинации во все направления.

- > Нажмите на желтые клавиши, чтобы вернуть изменения к базовым установкам.

Установка повтора образца

- > Создайте комбинацию образцов строчек.

- > Нажмите кнопку «i»-диалог.



- > Нажмите клавишу «Обработка целой комбинации».



- > Нажмите клавишу «Повтор образца» 1 раз, чтобы повторить комбинацию образцов.



- > Нажмите повторно клавишу «Повтор образца», чтобы повторять комбинацию образцов до 9 раз.

- > Держите нажатой клавишу «Повтор образца», чтобы отключить повтор образца.

Изменение направления шитья образца строчки

> Создайте комбинацию образцов строчек.



> Нажмите клавишу «Обзор комбинаций».

> Стилусом или пальцем выберите нужный образец в комбинации образцов.



> Нажмите кнопку «i»-диалог.



> Нажмите клавишу «Изменение направления шитья».

> Поворачивайте «Многофункциональной клавишей вверх» или «Многофункциональной клавишей вниз» образец строчки шагами в 0.5°.

> Нажмите желтую клавишу, чтобы вернуть изменения к базовым установкам.

Изменение направления шитья комбинации образцов

> Создайте комбинацию образцов строчек.



> Нажмите клавишу «Обзор комбинаций».

> Нажмите кнопку «i»-диалог.



> Нажмите клавишу «Обработка целой комбинации».



> Нажмите клавишу «Изменение направления шитья».



> Вращайте «Многофункциональную клавишу вверх» или «Многофункциональную клавишу вниз», чтобы поворачивать комбинацию образцов шагами в 0.5°.

> Нажмите желтую клавишу, чтобы вернуть изменения к базовым установкам.

5.7 Управление образцом строчки

Сохранение установок образца строчки

> Выберите образец строчки, алфавит или петлю.

> Нажмите кнопку «i»-диалог.

> Измените стежок, алфавит или петлю.



> Нажмите клавишу «Сохранение установок образца строчки», чтобы сохранить все изменения в долговременной памяти.



> Нажмите клавишу «Назад к базовым установкам», чтобы отменить все изменения.



Вызов использованных в последнюю очередь образцов

15 сшитых в конце образцов автоматически сохраняются в памяти и могут в любое время снова использоваться.



- > Нажмите клавишу «History», чтобы показать сшитые в конце образцы.
- > Выберите образец строчки.

Сохранение образца строчки в собственной ячейке памяти

В файле «Собственная ячейка памяти» можно сохранять любые, в том числе и индивидуально измененные, образцы.

- > Выберите образец строчки, алфавит или петлю.
- > Измените образец строчки.



- > Нажмите клавишу «Собственная ячейка памяти».



- > Нажмите клавишу «Сохранение образца».
- > Выберите папку, в которой должен быть сохранен образец.



- > Нажмите кнопку «Подтвердить».

Перезапись образца строчки из собственной ячейки памяти

Предпосылка:

- Образец строчки сохранен в собственной ячейке памяти.

- > Выберите образец строчки, алфавит или петлю.
- > Измените образец строчки.



- > Нажмите клавишу «Собственная ячейка памяти».



- > Нажмите клавишу «Сохранение образца».
- > Выберите папку, в которой был сохранен образец, который нужно перезаписать.
- > Выберите образец, который нужно перезаписать.



- > Нажмите кнопку «Подтвердить».

Загрузка образца строчки из собственной ячейки памяти

Предпосылка:

- Образец строчки сохранен в собственной ячейке памяти.



> Нажмите клавишу «Собственная ячейка памяти».



> Нажмите клавишу «Выбор образца строчки».

> Выберите папку, в которой находится образец.

> Выберите образец строчки.

Удаление образца строчки из собственной ячейки памяти

Предпосылка:

- Образец строчки сохранен в собственной ячейке памяти.



> Нажмите клавишу «Собственная ячейка памяти».



> Нажмите кнопку «Удаление».

> Выберите папку, в которой находится образец.

> Выберите образец строчки.



> Нажмите кнопку «Подтвердить», чтобы удалить образец.

Загрузка образца строчки с флеш-накопителя BERNINA USB



> Нажмите клавишу «Собственная ячейка памяти».



> Нажмите клавишу «Загрузка образца».

> Нажмите кнопку (1).

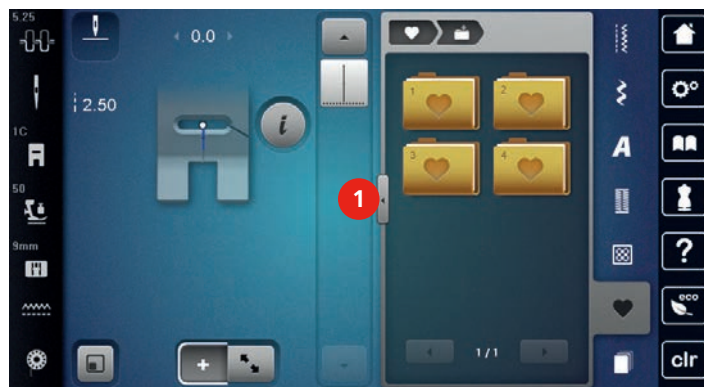

> Вставьте флеш-накопитель USB BERNINA в порт USB на машине.



> Нажмите клавишу «Флеш-накопитель USB».

> Выберите нужный образец строчки.

Удаление образца строчки с флеш-напителя BERNINA USB



> Нажмите клавишу «Собственная ячейка памяти».



> Нажмите кнопку «Удаление».

> Вставьте флеш-напитель USB BERNINA в порт USB на машине.

> Выберите образец, который нужно удалить.



> Нажмите кнопку «Подтвердить».

5.8 Дизайнер стежков

Дизайнер стежков. Обзор



1 Возврат

2 Восстановление

3 Точечная позиция

4 Уменьшение изображения

7 Ограничение ширины образца

8 Перемещение изображения

9 Перемещение точек/Выбор точек

10 Введение/Обработка стежка

5 Увеличение изображения

11 Прокрутка точек

6 Вид образца

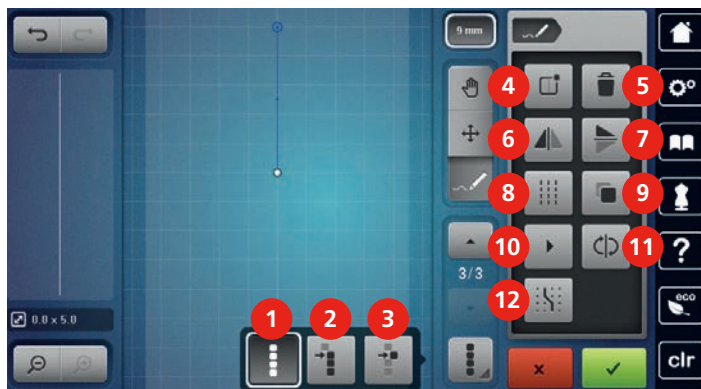

1 Выбор всех точек

7 Зеркальное отображение вверх/вниз

2 Выбор, начиная с одной определенной точки

8 Тройной стежок

3 Отдельная точка выбрана

9 Удвоение

4 Создание нового образца стежков

10 Фиктивное вышивание

5 Удаление

11 Изменение последовательности стежков

6 Зеркальный переворот влево/вправо

12 Фиксирование на решетке

Создание собственного образца



Образцы строчек, созданные в дизайнера стежков, могут быть сохранены в «Собственной ячейке памяти».

Дизайнер стежков дает возможность создавать собственные и обрабатывать имеющиеся образцы строчек. Стилусом или пальцем на дисплее можно свободными движениями создавать собственные образцы строчек.

В левой части дисплея дополнительно появляется позиция активной точки: Горизонтально показано расстояние от точки до средней линии в миллиметрах. Вертикально показано расстояние от точки до предыдущей точки в миллиметрах.



> Нажмите клавишу «Дизайнер стежков».



> Нажмите клавишу «Создание нового образца».

> Стилусом или пальцем введите на дисплее точку.

> Введите нужные дополнительные точки на дисплее.



> Нажмите кнопку «Подтвердить».

Обработка вида

> Выберите образец строчки, алфавит или петлю.



> Нажмите клавишу «Дизайнер стежков».



> Нажмите клавишу «Уменьшение вида», чтобы уменьшить вид образца.



> Нажмите клавишу «Увеличение вида», чтобы увеличить уменьшенный вид образца.



> Нажмите клавишу «Перемещение изображения».

> Стилусом или пальцем переместите изображение образца.

Введение точки

> Выберите образец строчки, алфавит или петлю.



> Нажмите клавишу «Дизайнер стежков».

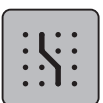

> Нажмите клавишу «Фиксирование на решетке», чтобы высветить растровые точки.

– Каждая введенная точка будет автоматически помещена на ближайшую растровую точку.



> Нажмите клавишу «Прокрутка вверх», чтобы выбрать точку, после которой должна быть введена новая.



> Нажмите клавишу «Прокрутка вниз», чтобы выбрать точку, после которой должна быть введена новая.

> Стилусом или пальцем добавьте дополнительные точки.



> Нажмите клавишу «Возврат», чтобы отменить последнюю рабочую операцию.



> Нажмите клавишу «Восстановление», чтобы восстановить последнюю рабочую операцию.

Перемещение точек

> Выберите образец строчки, алфавит или петлю.



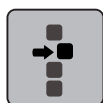

> Нажмите клавишу «Дизайнер стежков».







> Нажмите клавишу «Отдельная точка выбрана».





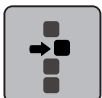



> Нажмите клавишу «Выбор, начиная с одной определенной точки».

-  > Нажмите клавишу «Прокрутка вверх», чтобы добавить к выбору предыдущую точку.
-  > Нажмите кнопку «Прокрутка вниз», чтобы добавить к выбору последующую точку.
- > Поверните «Многофункциональную клавишу вверх», чтобы переместить выбранную точку по горизонтали.
- > Поверните «Многофункциональную клавишу вниз», чтобы переместить выбранную точку по вертикали.

Дублирование точек

- > Выберите образец строчки, алфавит или петлю.
-  > Нажмите клавишу «Дизайнер стежков».
-  > Нажмите клавишу «Отдельная точка выбрана».
-  > Нажмите клавишу «Выбор, начиная с одной определенной точки».
-  > Нажмите клавишу «Прокрутка вверх», чтобы добавить к выбору предыдущую точку.
-  > Нажмите клавишу «Прокрутка вниз», чтобы добавить к выбору последующую точку.
-  > Нажмите клавишу «Дублирование».

Удаление точек

- > Выберите образец строчки, алфавит или петлю.
-  > Нажмите клавишу «Дизайнер стежков».
-  > Нажмите клавишу «Отдельная точка выбрана».
-  > Нажмите клавишу «Выбор, начиная с одной определенной точки».
-  > Нажмите клавишу «Прокрутка вверх», чтобы добавить к выбору предыдущую точку.
-  > Нажмите клавишу «Прокрутка вниз», чтобы добавить к выбору последующую точку.
-  > Нажмите кнопку «Удаление», чтобы удалить все выбранные точки образца.

Установка тройного стежка

> Выберите образец строчки, алфавит или петлю.



> Нажмите клавишу «Дизайнер стежков».



> Нажмите клавишу «Выбор, начиная с одной определенной точки».



> Нажмите клавишу «Прокрутка вверх», чтобы выбрать предыдущую точку.



> Нажмите клавишу «Прокрутка вниз», чтобы выбрать последующую точку.



> Нажмите клавишу «Тройной стежок», чтобы установить тройной стежок для маркированных точек.

Зеркальное отображение образца

> Выберите образец строчки, алфавит или петлю.



> Нажмите клавишу «Дизайнер стежков».

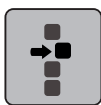

> Нажмите клавишу «Отдельная точка выбрана».

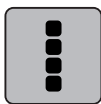

> Нажмите клавишу «Выбор всех точек».



> Нажмите клавишу «Зеркальное отображение образцов влево/вправо», чтобы отобразить все точки в поперечном направлении.



> Нажмите клавишу «Зеркальное отображение образцов вверх/вниз», чтобы отобразить все точки в продольном направлении.

Изменение последовательности стежков

> Выберите образец строчки, алфавит или петлю.



> Нажмите клавишу «Дизайнер стежков».

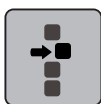

> Нажмите клавишу «Отдельная точка выбрана».

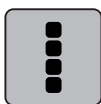

> Нажмите клавишу «Выбор всех точек».

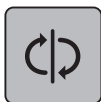

- > Нажмите клавишу «Изменение последовательности стежков».

Новый рисунок образца строчки

- > Выберите образец строчки, алфавит или петлю.



- > Нажмите клавишу «Дизайнер стежков».



- > Нажмите клавишу «Фиктивное вышивание».

Установка ширины образца строчки

Ширина образца ограничена до 9 мм. Чтобы шить более широкий образец, например, образец с поперечной подачей материала, необходимо деактивировать ограничение.

- > Выберите образец строчки, алфавит или петлю.



- > Нажмите клавишу «Дизайнер стежков».

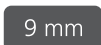

- > Нажмите клавишу «Ограничение ширины образца», чтобы деактивировать ограничение.
- > Нажмите повторно клавишу «Ограничение ширины образца», чтобы активировать ограничение.

5.9 Закрепление начала и конца шва

Укрепление шва клавишей «Закрепление строчки»

Клавишу «Закрепление строчки» можно программировать разными закрепительными стежками.



- > Нажмите клавишу «Закрепление строчки» до начала шитья.
 - Образец/комбинация образцов будут прошиты заданным количеством закрепительных стежков до начала шитья.
- > Нажмите клавишу «Закрепление строчки» во время шитья.
 - Машина сразу останавливается и выполняет запрограммированное количество закрепительных стежков.

Закрепление строчки клавишей «Конец образца»

Клавишу «Конец образца» можно программировать разными функциями.



- > Нажмите клавишу «Конец образца» перед шитьем или во время шитья.
 - Символ остановки во время шитья означает, что функция активна, и образец строчки или активная комбинация образцов в конце закрепится запрограммированным количеством стежков.

5.10 Компенсация толщины материала

Если лапка косо стоит на толстом шве, то транспортер не может захватывать материал, и швейный проект будет вышит неаккуратно.

- > 1 – 3 компенсационных пластинки протолкните сзади под лапку вплотную к игле, чтобы выровнять слои ткани.

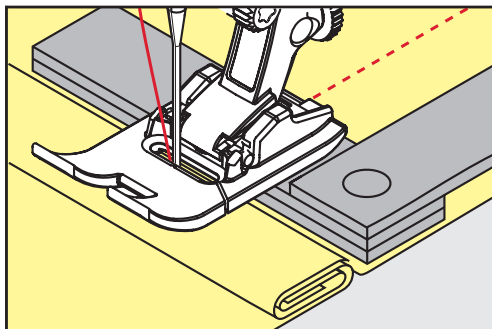

– Лапка лежит горизонтально на швейном проекте.

- > 1 – 3 компенсационных пластинки протолкните спереди под лапку вплотную к игле, чтобы выровнять слои ткани.

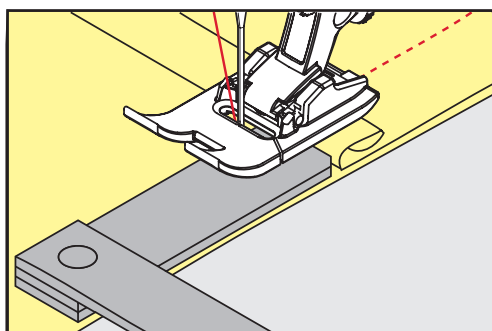

– Лапка лежит горизонтально на швейном проекте.

- > Шейте до тех пор, пока вся лапка не пройдет толстое место шва.
- > Удалите компенсационные пластинки.

5.11 Обработка уголков

При шитье уголков ткань подается меньше, так как только одна часть швейного проекта лежит на транспортере. С помощью компенсационной пластинки можно тем не менее равномерно подавать ткань.

- > Если Вы дошли до канта материала, остановите процесс шитья с нижней позицией иглы.
- > Поднимите лапку.
- > Поверните ткань и приведите ее в нужную позицию.
- > 1 – 3 компенсационных пластинки на правой стороне лапки протолкните вплотную к швейному проекту.
- > Опустите лапку.

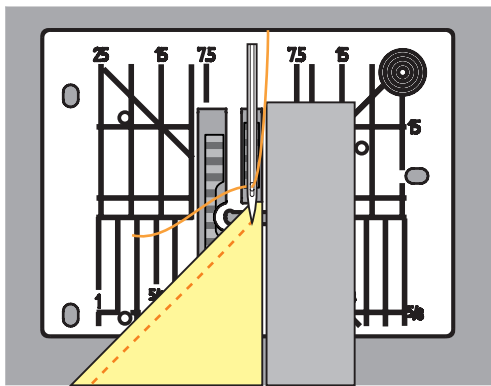















- > Шейте дальше до тех пор, пока швейный проект не окажется снова на транспортере.







6 Рабочие строчки

6.1 Обзор рабочих строчек



Образец строчки	Номер строчки	Название	Описание
	1	Прямая строчка	Сшивание и простегивание.
	2	Строчка зигзаг	Укрепление швов, обметывание кромки, шитье эластичных швов и укрепление кружевных прошивок.
	3	Оверлочная строчка	Сшивание и обметывание эластичных тканей в ходе одной операции.
	4	Строчка «серпантин»	Штопка строчкой «серпантин», починка материала, усиление кромки.
	5	Программа закрепления строчки	Закрепление начала и конца шва прямыми строчками.
	6	Тройная прямая строчка	Для износостойких швов на прочных тканях, видимых подрубленных краев и видимых швов.
	7	Тройная строчка зигзаг	Для износостойких швов на прочных тканях, видимых подрубленных краев и видимых швов.
	8	Сотовая строчка	Для эластичных тканей и подрубленных краев. Применяется также с резиновой нижней ниткой.
	9	Потайная строчка	Потайная подшивка, эффект фестончатой подшивки на мягком джерси и тонких тканях, декоративная строчка.
	10	Двойная оверлочная строчка	Сшивание и обметывание эластичных тканей в ходе одной операции.
	11	Сверхэластичная строчка	Для высокоэластичных открытых швов. Для всех видов одежды.

Образец строчки	Номер строчки	Название	Описание
	12	Гофрирующая строчка	Для большинства материалов; пришивание резинок, соединенные встык края материала, декоративные швы.
	13	Растяжимая краеобметочная строчка	Сшивание и обметывание эластичных тканей в ходе одной операции.
	14	Строчка «джерси»	Видимый подрубленный край, видимый шов на белье, пуловерах, починка трикотажа.
	15	Универсальная строчка	Для плотных тканей, таких как фетр и кожа. Плоские соединительные швы, видимый подрубленный край, нашивание резинки или декоративные швы.
	16	Прошитый зигзаг	Обметывание и закрепление кромки ткани, пришивание резиновой нитки, декоративный шов.
	17	Строчка «лайкра»	Для лайкровых материалов; плоские соединительные швы, видимые швы, обработка швов на изделиях женской галантереи.
	18	Эластичная строчка	Для высокоэластичных тканей, открытые швы для спортивной одежды.
	19	Усиленный оверлочный шов	Для средней плотности трикотажных и махровых материалов. Оверлочные или плоские соединительные швы.
	20	Трикотажный оверлочный шов	Сшивание и обметывание изделий ручной и машинной вязки в ходе одной операции.
	21	Сметочная строчка	Для швов и подшивок.
	22	Простая программа штопки	Штопка разрывов и поврежденных тканей.
	23	Усиленная программа штопки	Усиление заштопанных мест и поврежденных тканей.
	24	Программа закрепки	Закрепление прорезей карманов, нашивка шлевок.
	25	Программа закрепки	Закрепление прорезей карманов, нашивка шлевок, укрепление застежек молния и концов шва.

Образец строчки	Номер строчки	Название	Описание
	26	Крупные «мушки»	Закрепление прорезей карманов, застежек молния и прорезей на средней плотности и плотных тканях.
	27	Малые «мушки»	Закрепление прорезей карманов, застежек молния и прорезей на тонких и средней плотности тканях.
	29	Узкий потайной стежок	Для потайных швов на тонких тканях.
	31	Трехстежковая прямая строчка с удлиненным стежком	Для износостойких швов на прочных тканях, видимых подрубленных краев и видимых швов.
	32	Одиночный прямой стежок	Как соединительный стежок в комбинации.
	33	Три одиночных прямых стежка	Как соединительные стежки в комбинации.
	34	Усиленная программа штопки	Для штопки.

6.2 Шитье прямой строчкой

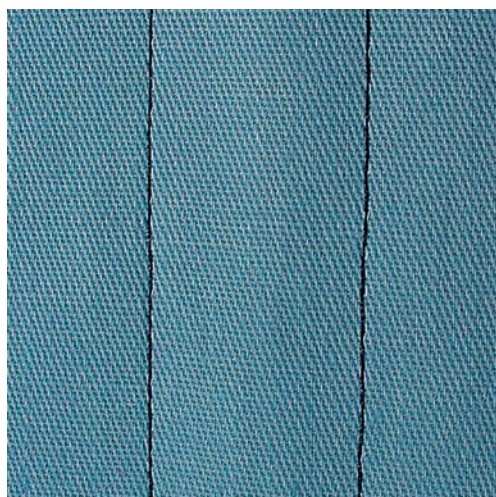

Настройка длины стежка в соответствии со швейным проектом, например, для джинсовой ткани длинные стежки (примерно 3 – 4 мм), для тонких тканей короткие стежки (примерно 2 – 2.5 мм). Настройка длины стежка в соответствии с толщиной ниток. Например, при прострачивании многокруточными толстыми нитками длинные стежки (примерно 3 – 5 мм).

Прямая строчка, называемая также строчечным швом, является самой используемой строчкой.

Предпосылка:

- Лапка для реверсных стежков № 1С/1D встроена.



- > Нажмите клавишу «Рабочие строчки».
 - Автоматически выбрана прямая строчка № 1.

6.3 Закрепление автоматической программой закрепления строчки

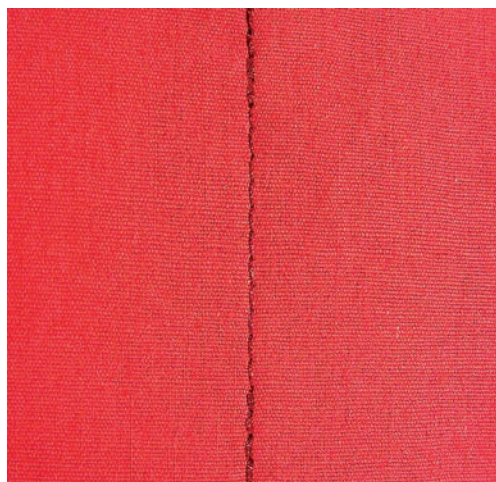

Происходит равномерное закрепление определенным количеством выполненных стежков 5 вперед и 5 назад.

Предпосылка:

- Лапка для реверсных стежков № 1С встроена.



- > Нажмите клавишу «Рабочие строчки».
- > Выберите программу закрепления строчки № 5.
- > Нажмите на пусковую педаль.
 - Машина автоматически закрепляет строчку.
- > Выполните шов нужной длины.

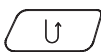

- > Нажмите клавишу «Шитье в обратном направлении».
 - Машина автоматически закрепляет строчку и останавливается в конце программы закрепления строчки.

6.4 Вшивание застежек «молния»

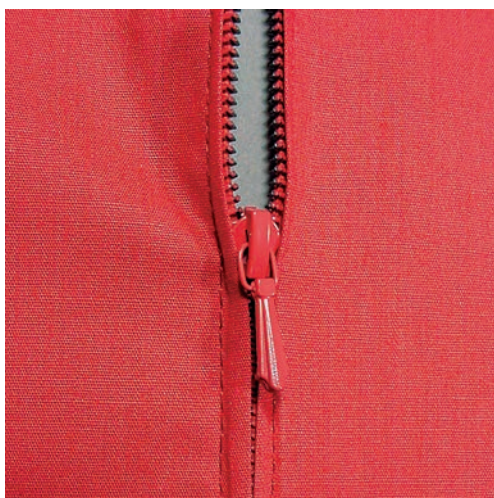

Так как подача ткани в начале шитья может быть трудной, рекомендуется прочно удерживать нитки в начале шитья, или на несколько стежков оттянуть швейный проект слегка назад или сначала прошить в обратном направлении 1 – 2 см.



- > Установите лапку для реверсных стежков № 1С.
- > Нажмите клавишу «Рабочие строчки».
 - Автоматически выбрана прямая строчка № 1.
- > Выполните шов до начала застежки молния.
- > Выполните закрепительные строчки.
- > Зашейте отрезок с застежкой молния длинными стежками.
- > Обработайте припуск на шов.
- > Приутюжьте шов.
- > Откройте застежку молния.
- > Приметайте застежку молния под материалом таким образом, чтобы края материала смыкались над серединой застежки.
- > На несколько сантиметров раскройте застежку.
- > Вденьте лапку для вшивания молнии № 4D.
- > Переместите иглу вправо.
- > Используйте коленный рычаг для поднятия лапки и расположения швейного проекта.
- > Начинайте шить с левой верхней стороны.
- > Направляйте лапку таким образом, чтобы игла прокалывала тесьму молнии вдоль звеньев застежки.
- > Перед ползунком молнии остановитесь с нижней позицией иглы.
- > Поднимите лапку.
- > Снова закройте застежку.

- > Продолжайте шить и остановитесь перед концом прорези с нижним положением иглы.
- > Поднимите лапку и поверните швейный проект.
- > Прошейте до другой стороны застежки молния, остановите машину с нижней позицией иглы.
- > Поднимите лапку и поверните швейный проект.
- > Прострочите вторую сторону снизу вверх.

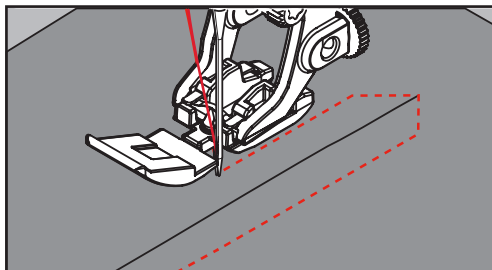

6.5 Пришивание застежки молния с обеих сторон

Рекомендуется вшивать застежку молния с обеих сторон снизу вверх. Этот вариант пригоден для всех материалов с ворсом, например, для бархата.



Если ткань плотная или жесткая, рекомендуется использовать иглу толщиной 90 – 100, при этом получаются равномерные стежки.



- > Установите лапку для реверсных стежков № 1С.
- > Нажмите клавишу «Рабочие строчки».
 - Автоматически выбрана прямая строчка № 1.
- > Выполните шов до начала застежки молния.
- > Выполните закрепительные строчки.
- > Зашейте отрезок с застежкой молния длинными стежками.
- > Обработайте припуск на шов.
- > Приутюжьте шов.
- > Откройте застежку молния.
- > Приметайте застежку молния под материалом таким образом, чтобы края материала смыкались над серединой застежки.
- > Вденьте лапку для вшивания молнии № 4D.
- > Переместите иглу вправо.
- > Используйте коленный рычаг для поднятия лапки и расположения швейного проекта.
- > Начинайте шить в середине шва в конце застежки.
- > Шейте косо к звеньям застежки.
- > Прострочите первую сторону (1) снизу вверх.
- > Перед ползунком молнии остановитесь с нижней позицией иглы.

- > Поднимите лапку.
- > Раскройте застежку молния до лапки.
- > Опустите лапку и продолжайте шить.
- > Прострочите вторую сторону (2) точно так снизу вверх.

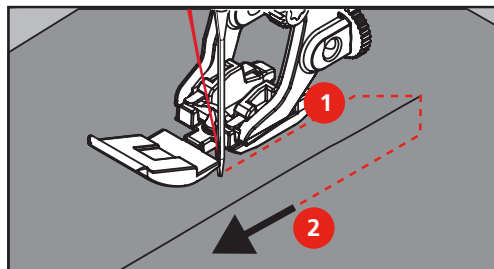

6.6 Шитье тройной прямой строчки



Тройная прямая строчка особенно подходит для износостойких швов и для жестких и плотных тканей, таких как джинсовая ткань и вельвет. При жестких или очень плотных тканях рекомендуется устанавливать лапку для джинсовой ткани № 8. Это облегчит шитье джинсовой ткани или парусины. Для декоративного обстрачивания можно дополнительно увеличить длину стежка.

- > Установите лапку для реверсных стежков № 1C/1D.
- > Нажмите клавишу «Рабочие строчки».
- > Выберите тройную прямую строчку № 6.



6.7 Шитье тройного зигзага

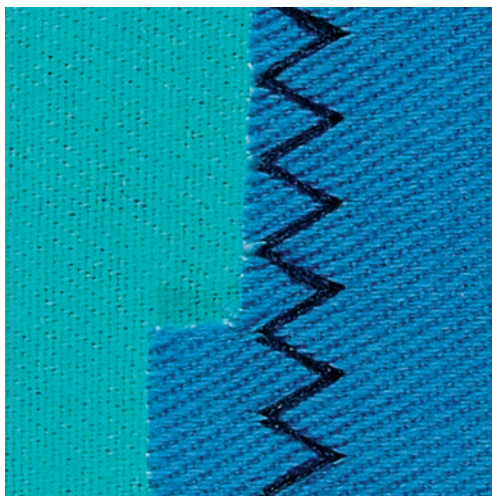

На плотных тканях, в особенности на джинсовой ткани, чехлах для шезлонга, маркизах. Подшивка на тканях, подвергающихся частой стирке. Сначала обметывайте подогнутые края.

- > Установите лапку для реверсных стежков № 1C/1D.
- > Нажмите клавишу «Рабочие строчки».
- > Выберите тройную строчку зигзаг № 7.



6.8 Свободная штопка

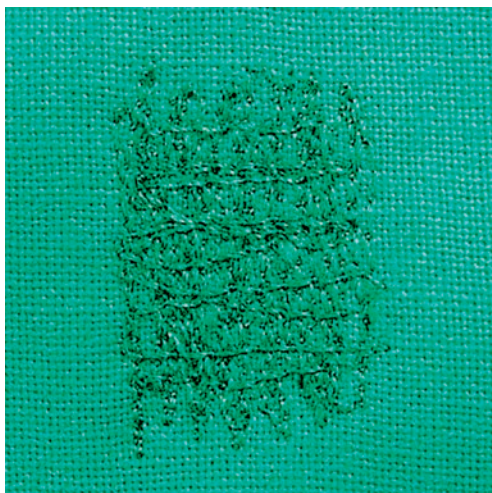

Для штопки дыр или протертых мест на любой ткани.

Если нитки выступают наружу, стежки выглядят некрасиво, в этом случае передвигайте ткань помедленнее. Если на изнанке ткани образуются узелки, передвигайте ткань быстрее. При обрыве нитки ткань обязательно надо передвигать равномернее.

- > Вденьте лапку для штопки № 9 (специальная принадлежность).



- > Нажмите клавишу «Рабочие строчки».
 - Автоматически выбрана прямая строчка № 1.
- > Опустите транспортер.
- > Закрепите приставной столик.
- > Закрепите ткань в штопальных пальцах (специальная принадлежность).
 - Место починки остается равномерно растянутым и не будет стягиваться.
- > Направляйте материал вручную слева направо, без жесткого прижима.
- > При перемене направления закругляйте строчку, чтобы предотвратить образование дыр и обрыв нитки.
- > Работайте со стежками неравномерной длины, чтобы нитка лучше скрывалась в ткани.

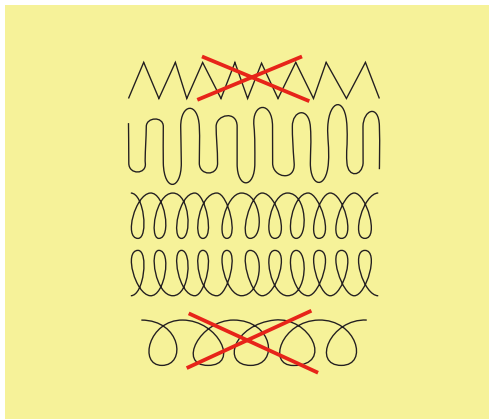

- > Прошейте первые соединительные нити не слишком плотно, перекрывая поврежденное место.
- > Работайте со стежками неравномерной длины.

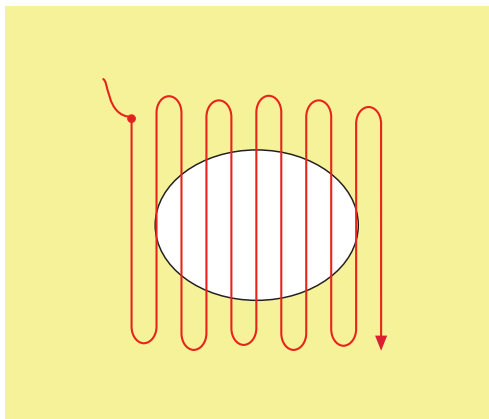

- > Поверните ткань на 90°.

- > Прошейте первые соединительные нити не слишком плотно.

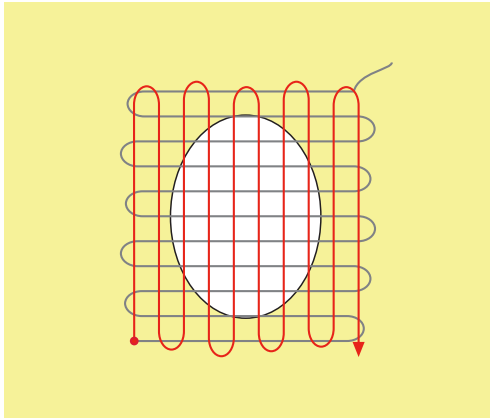

- > Поверните ткань на 180°.
- > Снова сшейте разреженную строчку.

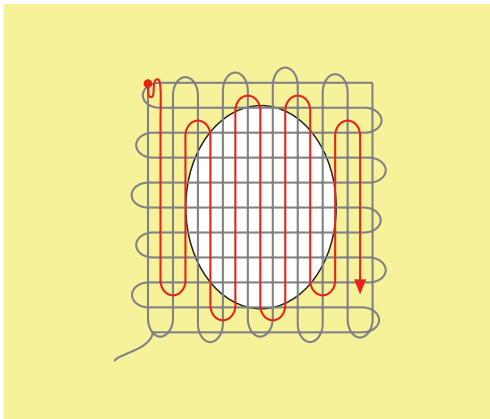

6.9 Автоматическая штопка



Простая программа штопки № 22 подходит прежде всего для быстрой штопки протертых мест или разрывов. Рекомендуется подклеивать под протертые места или разрывы легкую ткань или тонкую самоклеющуюся ткань. Простая программа штопки № 22 заменяет нити основы на любых тканях. Если поверхность штопки перекашивается, можно выровнять ее функцией баланса.

> Вденьте лапку для реверсных стежков № 1С или лапку с салазками для петель № 3А.



> Нажмите клавишу «Рабочие строчки».

> Выберите простую программу для штопки № 22.

> Закрепите тонкие ткани в штопальных пальцах (специальная принадлежность).

– Место починки остается равномерно растянутым и не будет стягиваться.

> Начинайте шить от верхней левой части.

> Прострочите первую строчку нужной длины.

> Остановите машину.

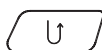

> Нажмите кнопку «Шитье в обратном направлении».

– Длина запрограммирована.

> Завершите программу штопки.

– Машина автоматически останавливается.

6.10 Усиленная автоматическая штопка



Усиленная программа штопки № 23 подходит прежде всего для быстрой штопки протертых мест или разрывов. Усиленная программа штопки № 23 заменяет нити основы на любых тканях.



Если штопка не перекрыла всю поврежденную поверхность, рекомендуется переместить материал и заново включить программу штопки. Длина запрограммирована и ее можно повторять любое количество раз.

Напрямую задавая длину, можно запрограммировать длину штопки до 30 мм.

- > Вставьте лапку с салазками для петель № 3А.
- > Нажмите клавишу «Рабочие строчки».
- > Выберите усиленную программу для штопки № 23.
- > Закрепляйте тонкие ткани в штопальных пальцах (специальная принадлежность).
 - Место починки остается равномерно растянутым и не будет стягиваться.
- > Начинайте шить от верхней левой части.
- > Прострочите первую строчку нужной длины.
- > Остановите машину.
- > Нажмите клавишу «Шитье в обратном направлении».
 - Длина запрограммирована.
- > Завершите программу штопки.
 - Машина автоматически останавливается.

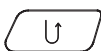

6.11 Штопка программой усиленной штопки

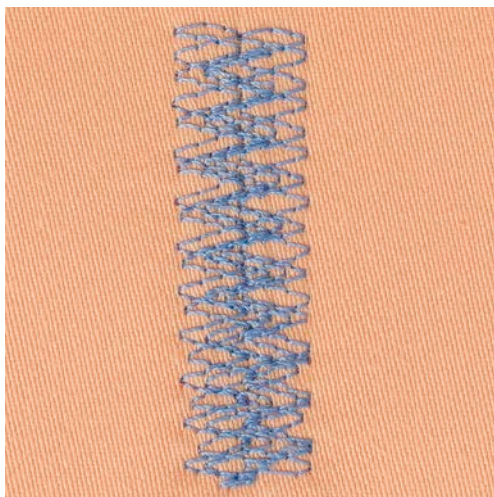

Программа штопки № 34 особенно подходит для поврежденных мест на тяжелых или плотных тканях, например, на джинсах или на рабочей одежде.

- > Установите лапку для реверсных стежков № 1С.
- > Нажмите клавишу «Рабочие строчки».
- > Выберите программу штопки № 34.



6.12 Обработка края



Строчка зигзаг № 2 подходит для всех тканей. Ее можно использовать и при эластичных швах, а также для декоративных работ. Для тонких тканей нужно использовать штопальные нитки. При гладьевом валике рекомендуется устанавливать плотный, короткий зигзаг с длиной стежка 0.5 – 0.7 мм. Гладьевой валик можно использовать для аппликаций и для вышивания.

Предпосылка:

- Край ткани лежит плоско и не закручивается.
- > Установите лапку для реверсных стежков № 1С.
- > Нажмите клавишу «Рабочие строчки».
- > Выберите строчку зигзаг № 2 или сатиновый стежок № 1354.
- > Выберите не очень большую ширину строчки и не очень длинный стежок.
- > Направьте край ткани по середине подошвы лапки, чтобы игла с одной стороны прокалывала ткань, а с другой стороны выходила за край.



6.13 Шитье двойным оверлочным швом



Двойной оверлочный шов подходит для рыхлых трикотажных материалов и в качестве поперечного шва на вязаных изделиях. При шитье трикотажных материалов нужно применять новую иглу «джерси», чтобы не повредить тонкие ячейки материала. При шитье эластичных тканей можно использовать иглу для эластичных материалов.

- > Вставьте лапку для реверсных стежков № 1С или оверлочную лапку № 2А.
- > Нажмите клавишу «Рабочие строчки».
- > Выберите двойной оверлочный шов № 10.



6.14 Отстрачивание узких кромок

- > Вставьте лапку потайного стежка № 5 или лапку для реверсных стежков № 1С или лапку для отделки узких кромок № 10/10С/10D (специальная принадлежность).
- > Нажмите клавишу «Рабочие строчки».
 - Автоматически выбрана прямая строчка № 1.
- > Расположите край материала слева от направляющей детали лапки потайного стежка.
- > Выберите левую позицию иглы на желаемом расстоянии от края.

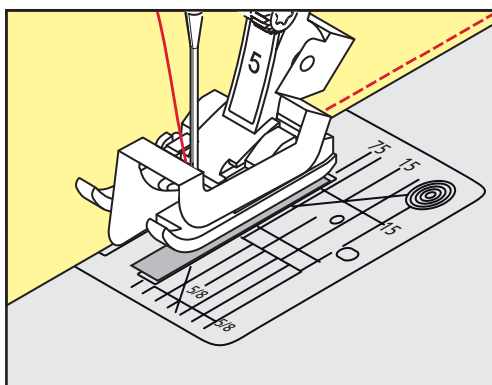

6.15 Отстрачивание кромок на расстоянии от края

- > Вставьте лапку потайного стежка № 5 или лапку для реверсных стежков № 1С или лапку для отделки узких кромок № 10/10С/10D (специальная принадлежность).
- > Нажмите клавишу «Рабочие строчки».
 - Автоматически выбрана прямая строчка № 1.
- > Ведите канты вдоль лапки или вдоль маркировок при 1 – 2.5 см (0.39 – 0.98 дюймов).



- > Выберите позицию иглы на желаемом расстоянии от края.

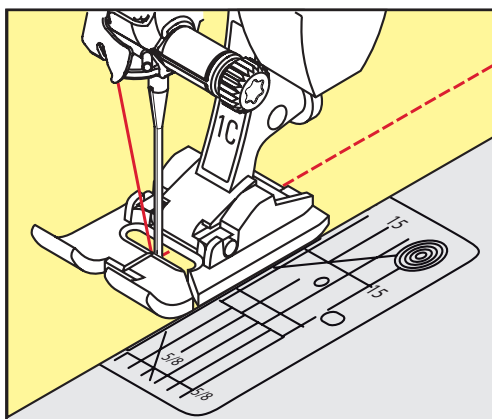

6.16 Отстрачивание кромок с кромкоправителем

Для отстрачивания материала параллельными широкими строчками рекомендуется вести кромкоправитель вдоль ранее проложенной строчки.

- > Вставьте лапку для реверсных стежков № 1С или лапку для отделки узких кромок № 10/10С/10D (специальная принадлежность).



- > Нажмите клавишу «Рабочие строчки».
 - Автоматически выбрана прямая строчка № 1.
- > Ослабьте винт сзади лапки.
- > Вставьте кромкоправитель в отверстие лапки.
- > Определите нужную ширину.
- > Затяните винт.
- > Ведите край материала вдоль кромкоправителя.

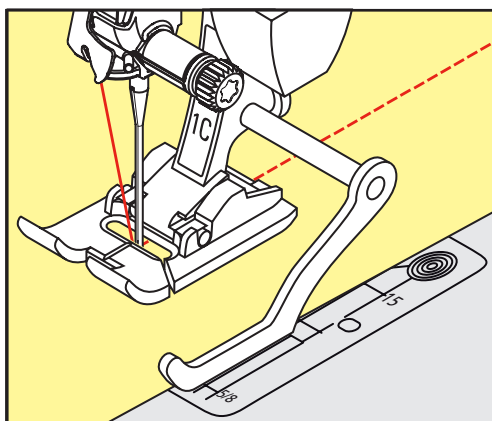

6.17 Шитье подогнутого края

При применении лапки потайного стежка № 5 рекомендуется устанавливать крайнюю левую или крайнюю правую позицию иглы. При лапке для реверсных стежков № 1С и лапке для отделки узких кромок № 10/10С/10D возможны все позиции.

- > Вставьте лапку потайного стежка № 5 или лапку для реверсных стежков № 1С или лапку для отделки узких кромок № 10/10С/10D (специальная принадлежность).
- > Нажмите клавишу «Рабочие строчки».
 - Автоматически выбрана прямая строчка № 1.
- > Расположите внутренний верхний край подгиба справа от направляющей детали лапки потайного стежка.
- > Выберите крайнюю правую позицию иглы так, чтобы шить на верхнем краю подгибки.

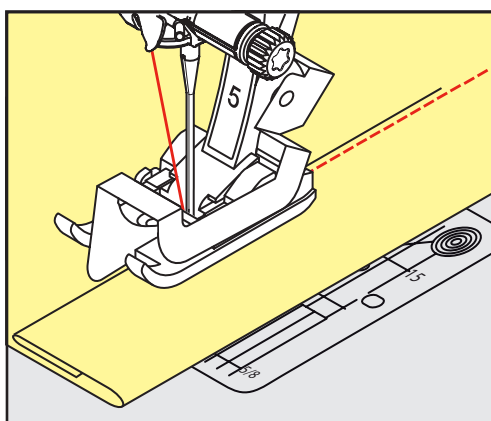

6.18 Выполнение потайного шва

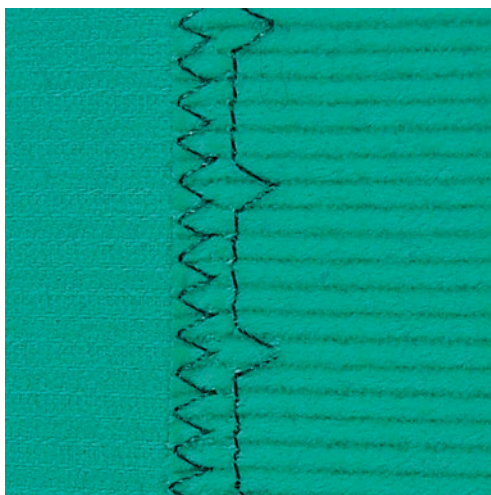

Для незаметной подшивки средней плотности и плотных материалов из хлопка, шерсти и смешанных волокон.

Предпосылка:

- Кромки ткани обработаны краевой строчкой.
- > Вставьте лапку потайного стежка № 5.
- > Нажмите клавишу «Рабочие строчки».
- > Выберите потайную строчку № 9.
- > Ткань должна быть уложена так, чтобы обработанный край находился с правой стороны.
- > Вложите ткань под лапку таким образом, чтобы край сгиба соприкасался с направляющей кромкой лапки.
- > Край сгиба равномерно ведите вдоль направляющей лапки, чтобы игла втыкалась в край сгиба на одну и ту же глубину.
 - Убедитесь в том, что игла лишь касается края сгиба.
- > После выполнения примерно 10 см (примерно 3.93 дюйма) потайного шва проверьте еще раз работу с обеих сторон и при необходимости скорректируйте ширину строчки.

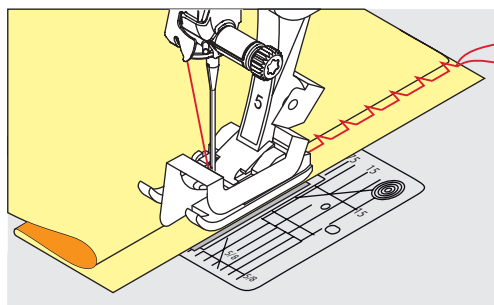

6.19 Выполнение декоративной подшивки

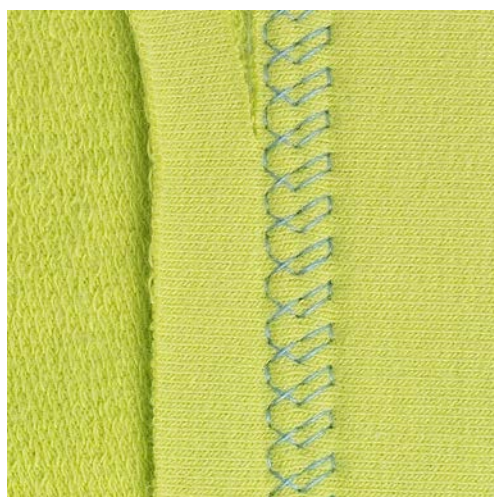

Декоративная подшивка подходит прежде всего для эластичных подшивок на трикотажных изделиях из хлопка, шерсти, синтетики и смешанных волокон.

- > Установите лапку для реверсных стежков № 1C/1D.



- > Нажмите клавишу «Рабочие строчки».
- > Выберите строчку «джерси» № 14.
- > Приутюжьте и при необходимости приметайте подгибку.
- > При необходимости уменьшите прижим лапки.
- > Прошейте подгибку с нужной глубиной на передней стороне.
- > Обрежьте остальную ткань на обратной стороне.

6.20 Выполнение плоского соединительного шва

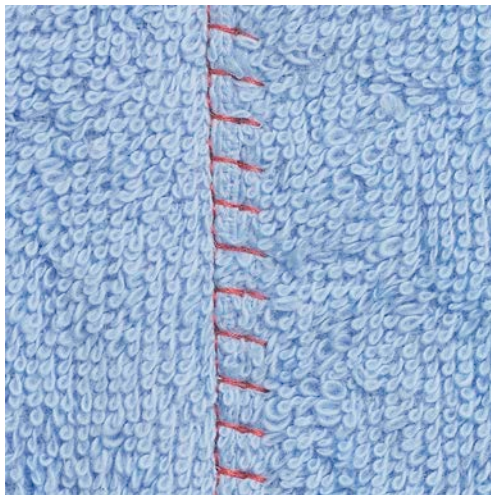

Плоский соединительный шов прежде всего подходит для пушистых или плотных тканей, таких как махровая ткань, войлок или кожа.

- > Установите лапку для реверсных стежков № 1С.



- > Нажмите клавишу «Рабочие строчки».
- > Выберите эластичный оверлочный шов № 13.
- > Уложите края ткани друг на друга.
- > Шейте вдоль канта материала.
- > Правый укол иглы должен выходить за край верхнего слоя и попадать в нижний слой, чтобы получился очень плоский непрерывный шов.

6.21 Выполнение сметочной строчки

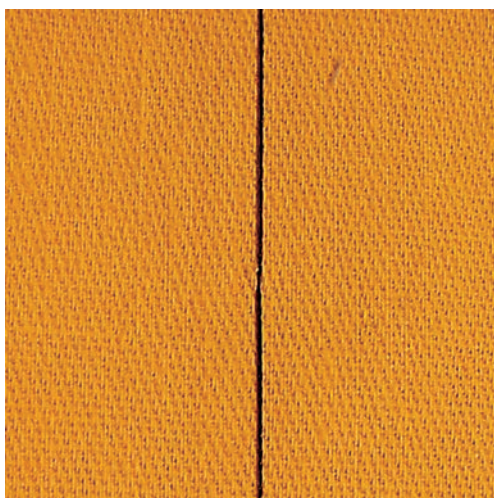

При сметывании рекомендуется использовать тонкую штопальную нитку. Ее легко можно потом удалить. При шитье сметочной строчки № 21 выполняется только каждый четвертый стежок. Самый длинный стежок достигает 24 мм, если выбирается длина стежка 6 мм. Рекомендуемая длина стежка составляет 3,5 – 5 мм. Сметочная строчка подходит для работ, при которых желательна очень большая длина стежка.

- > Установите лапку для реверсных стежков № 1С/1D.
- > Нажмите клавишу «Рабочие строчки».
- > Выберите сметочную строчку № 21.
- > Выберите длину стежка.
- > Скрепите сметываемые детали булавками, втыкаемыми поперек направления сметочной строчки, чтобы избежать смещения сметываемых деталей.
- > В начале и конце прошейте 3 – 4 закрепительных стежка.



7 Декоративные строчки

7.1 Обзор декоративных строчек

В зависимости от типа ткани лучше всего смотрятся более простые или более сложные декоративные строчки.

- Декоративные строчки, запрограммированные простыми прямыми стежками, выглядят особенно хорошо на легких тканях, например, декоративная строчка № 101.
- Декоративные строчки, запрограммированные тройными простыми или сатиновыми стежками, особенно подходят для тканей средней плотности, например, декоративная строчка № 107.
- Декоративные строчки, запрограммированные сатиновыми стежками, выглядят особенно хорошо на тяжелых тканях, например, декоративная строчка № 401.

Чтобы добиться идеального стежка, лучше всего использовать один и тот же цвет ниток и одинаковые прокладки для верхних и нижних ниток. Для пушистых материалов или тканей с длинным ворсом рекомендуется на лицевую сторону дополнительно класть водорастворимую прокладку, которую легко можно будет удалить после шитья.



Декоративная строчка	Категория	Название
	Категория 100	Натуральные строчки
	Категория 200	Натуральные строчки с поперечной подачей
	Категория 300	Крестообразные стежки
	Категория 400	Сатиновые стежки
	Категория 500	Сатиновые стежки с поперечной подачей
	Категория 600	Геометрические стежки

Декоративная строчка	Категория	Название
	Категория 700	Стежки вышивания белой гладью
	Категория 800	Стежки вышивания белой гладью с поперечной подачей
	Категория 900	Молодежные стежки
	Категория 1000	Молодежные стежки с поперечной подачей
	Категория 1200	Филигранные стежки с поперечной подачей
	Категория 1400	Сужающиеся строчки
	Категория 1500	Стежки Skyline (специальные стежки)
	Категория 1600	Квилтовые стежки с поперечной подачей
	Категория 1700	Международные

7.2 Шитье с декоративными нитками на шпульке

ВНИМАНИЕ

Используется неподходящий шпульный колпачок

Повреждение шпульного колпачка.

> Используйте шпульный колпачок Vobbinwork (специальная принадлежность).



Шпульку можно заполнять различными нитками. Свободное вышивание со структурой. Этот метод похож на свободное шитье, но производится на изнаночной стороне ткани.

Поверхность шитья должна быть усилена прокладкой штикфлис. Узор можно начертить на изнаночной стороне ткани. Узор можно нанести также и на лицевую сторону ткани. Линии можно затем прошить свободной прямой строчкой полиэфирными, хлопчатобумажными или вискозными нитками. Ряды строчек будут видимы на изнаночной стороне ткани и служат вспомогательными линиями при шитье нижними нитками.

Шитье нижними нитками можно выполнять с функцией BSR. Рекомендуется равномерно вести работу под иглой с одинаковой скоростью, следуя линиям узора. Прокладку после шитья нужно удалить.

Сначала нужно выполнить пробное шитье и проверить, как выглядит результат на изнаночной стороне.

Не все декоративные стежки подходят к этой технике. Хорошие результаты получаются при применении простых декоративных строчек. Избегайте стежков компактного типа и с плотным зигзагом.

> Вставьте вышивальную лапку № 20C или № 20D (специальная принадлежность).

> Нажмите клавишу «Декоративная строчка».

> Выберите подходящую декоративную строчку.



- > Вращайте «Многофункциональную клавишу вверх» и «Многофункциональную клавишу вниз», чтобы настроить длину стежка и ширину строчки и таким образом добиться красивой строчки даже при шитье толстыми нитками.



- > Нажмите кнопку «i»-диалог.



- > Нажмите клавишу «Удлиненный стежок», при этом образец строчки будет прошит менее плотно.



- > Нажмите клавишу «Натяжение верхней нитки» и при необходимости настройте натяжение верхней нитки.

7.3 Изменение плотности стежков

При некоторых декоративных строчках (например № 401) может измениться плотность стежков. Если плотность стежков увеличивается, то при этом уменьшается расстояние между стежками. Если плотность стежка уменьшается, расстояние между стежками увеличивается. При этом установленная длина образца не изменяется.

- > Выберите декоративную строчку.



- > Нажмите кнопку «i»-диалог.



- > Нажмите клавишу «Изменение длины образца/Изменение плотности стежков».

- > Установите плотность стежка кнопками (1) «-» или «+».



7.4 Сужающиеся строчки

Обзор сужающихся строчек



- | | |
|-------------------------------------|--|
| 1 Программирование длины | 6 Определение длины вручную |
| 2 Повтор образца | 7 Выбор вида сужающейся строчки |
| 3 Установка длины | 8 Шитье в обратном направлении стежок за стежком |
| 4 Зеркальный переворот влево/вправо | 9 Сохранение установок образца строчки |
| 5 Баланс | 10 Возврат к базовым установкам |

Изменение острия образца

Сужающийся узор это техника, при которой образец строчки в начале и в конце заостряется. В распоряжении имеются 4 предварительно установленных острия образца. Кроме этого, можно индивидуально настраивать острие образца.



- > Нажмите клавишу «Декоративные строчки».
- > Выберите образец строчки категории 1400.



- > Нажмите кнопку «i»-диалог.



- > Нажмите клавишу «Выбор вида сужающейся строчки».

- > В правой части дисплея выберите нужное острие образца.



man

- > Нажмите клавишу «Установка длины вручную», чтобы индивидуально подогнать острие образца.
- > В правой верхней части дисплея нажмите кнопки «-» или «+», чтобы изменить острие образца.
- > В правой нижней части дисплея нажмите кнопки «-» или «+», чтобы изменить длину острия образца.



Шитье сужающихся строчек

Изменения в выбранном образце сохраняются автоматически. В ручном режиме изменения теряются после нового выбора образца.



man

mm
REC

- > Нажмите клавишу «Декоративные строчки».
- > Выберите образец строчки категории 1400.
- > Нажмите кнопку «i»-диалог.
- > Нажмите клавишу «Определение длины вручную», чтобы изменения образца не сохранялись.
- > Нажмите клавишу «Программирование длины», чтобы автоматически сохранились изменения образца.

- > Нажмите кнопку «Start/Stop» или используйте пусковую педаль, чтобы начать шить.



- > Нажмите клавишу «Шитье в обратном направлении», если в середине сужающейся строчки достигнута нужная длина.
 - Машина шьет весь образец строчки и автоматически останавливается.

Автоматическое шитье сужающихся строчек

- > Нажмите клавишу «Декоративные строчки».
- > Выберите образец строчки категории 1400.
- > Нажмите кнопку «i»-диалог.
- > Нажмите клавишу «Настройка длины».
- > Поверните «Многофункциональную клавишу вверх» или «Многофункциональную клавишу вниз», чтобы настроить длину.
- > Нажмите кнопку «Start/Stop» или используйте пусковую педаль, чтобы начать шить.
 - Машина шьет весь образец строчки и автоматически останавливается.

7.5 Выполнение крестообразного стежка

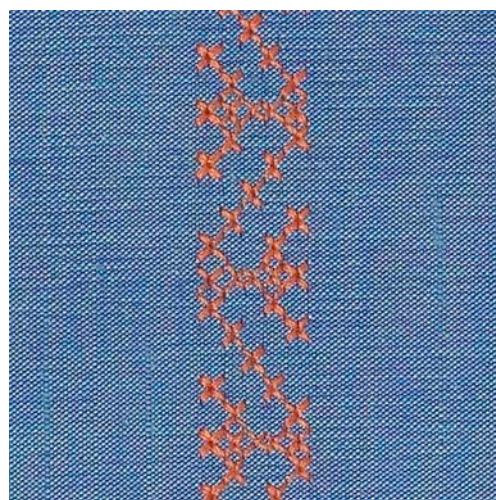

Крестообразная вышивка это традиционная техника и дополнение к обычным декоративным строчкам. Если выполнять крестообразные стежки на льняной структуре, они выглядят как ручная вышивка. Если выполнять крестообразные стежки вышивальными нитками, образец выглядит более полным. Крестообразные стежки используются прежде всего для декорации дома, в качестве бордюров на деталях одежды и как общие украшения. Так как каждый следующий ряд стежков ориентируется на первый ряд, рекомендуется шить первый ряд в виде прямой линии.

- > Вставьте лапку для реверсных стежков № 1C/1D или открытую вышивальную лапку № 20C или вышивальную лапку № 20D (специальная принадлежность).
- > Выберите крестообразный стежок категории 300 и при необходимости комбинируйте.
- > Выполните первый ряд стежков с помощью кромкоправителя, чтобы сшить прямую линию.
- > Сшейте второй ряд с помощью кромкоправителя рядом с первым рядом.





7.6 Защипы

Защипы

Эта техника уменьшает размеры поверхности ткани. Нужно всегда планировать достаточно материала. Защипы это узко простроченные складки, которые должны быть сшиты до точного покроя детали одежды или швейного проекта. Они подходят в качестве украшения или в комбинации с другими вышивками.

Защипы выглядят ярче и рельефнее, если шить их с вкладной нитью. Вкладная нить должна хорошо подходить в желобок соответствующей лапки. Вкладная нить должна быть цветопрочной и не должна сокращаться.

Обзор Защипы

Лапка для зашив	Номер	Описание
	30 (специальная принадлежность) 3 желобка	4 мм двухстержневая игла для плотных тканей.
	31 (специальная принадлежность) 5 желобков	3 мм двухстержневая игла для плотных и средней плотности тканей.
	32 (специальная принадлежность) 7 желобков	2 мм двухстержневая игла для легких и средней плотности тканей.
	33 (специальная принадлежность) 9 желобков	1 или 1.6 мм двухстержневая игла для очень легких тканей (без вкладной нити).
	46 C (специальная принадлежность) 5 желобков	1.6 – 2.5 мм двухстержневая игла для очень легких и средней плотности тканей.

Заправка вкладной нити для зашив

- > Выключите машину и отсоедините ее от сети.
- > Удалите иглу.
- > Снимите лапку.
- > Снимите игольную пластину.
- > Откройте крышку петлителей.
- > Проведите вкладную нить через отверстие петлителя и снизу через отверстие в игольной пластине.
- > Снова вставьте игольную пластину.
- > Закройте крышку петлителей.

- > Следите за тем, чтобы вкладная нить проходила через маленькое отверстие для нитки в крышке петлителей.

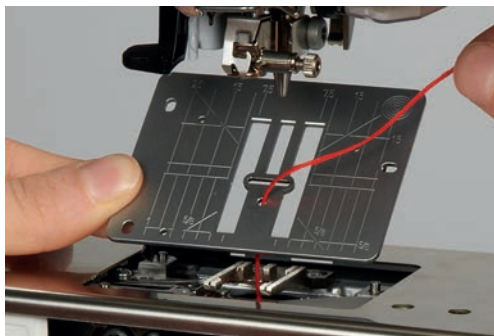

- > Насадите катушку с вкладной нитью на коленный рычаг.



- > Убедитесь, что вкладная нить хорошо скользит.
- > Если нитка плохо скользит у крышки петлителей, оставьте его открытым во время шитья.
- > Если крышка петлителей открыта, выключите функцию контроля нижней нитки в программе Setup.

Шитье защипов

Вкладная нить находится на изнаночной стороне и удерживается/прошивается нижней ниткой.

- > Сшейте первый защип.
- > Проведите первый защип под одним из желобков лапки для защипов в зависимости от выбранного расстояния.
- > Все остальные защипы шейте параллельно.

8 Алфавиты и монограммы

8.1 Обзор алфавитов

Блочный и контурный шрифты, шрифты Script и Comic, а также кириллицу можно шить двух разных размеров. Монограммы можно шить трех разных размеров. Блочный и контурный шрифты, шрифты Script и Comic, а также кириллицу можно шить и строчными буквами.

Для получения идеального стежка рекомендуется использовать в качестве верхней и нижней нитки нитки одного цвета. Работу можно укрепить на изнанке прокладкой. При пушистых тканях и тканях с длинным ворсом, например, при махровых материалах, можно дополнительно уложить на лицевую сторону водорастворимую прокладку.



Образец строчки	Название
ABCabc	Блочный шрифт
ABCabc	Контурный шрифт
<i>ABCabc</i>	Рукописный шрифт (курсив)
ABCabc	Алфавит «Комикс»
АБВабв	Кириллица
あいう	Буквы Хирагана
アイウ	Буквы Катакана
<i>ABC</i>	Монограммы 30/20/15 мм

8.2 Создание надписи



При шитье образцов с поперечной подачей материала, например, монограмм, рекомендуется использовать лапку поперечного транспортера № 40С. Рекомендуется выполнять пробное шитье с выбранными нитками, оригинальной тканью и оригинальной прокладкой. Надо также следить за тем, чтобы ткань подавалась равномерно и легко, не застревая. Во время шитья нельзя тянуть, подталкивать или удерживать ткань.



> Выберите клавишу «Алфавиты».

> Выберите шрифт.



> Нажмите клавишу «Режим отдельного образца/Режим комбинирования», чтобы создать комбинацию.

> Нажмите клавишу «Показать алфавит» (1), чтобы открыть расширенный режим ввода.

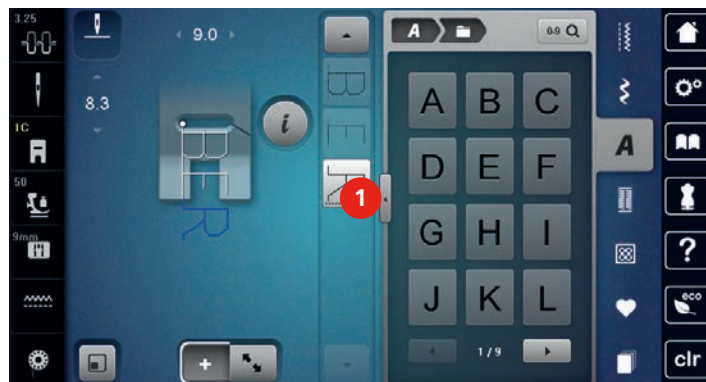

> Выберите буквы.

> Нажмите кнопку (2) (стандартная установка), чтобы использовать заглавные буквы.

> Нажмите кнопку (3), чтобы использовать строчные буквы.

> Нажмите кнопку (4), чтобы использовать цифры.

> Нажмите кнопку (5), чтобы использовать служебные символы и математические знаки.



> Нажмите кнопку «DEL», чтобы удалять отдельные буквы введенного текста.

> Нажмите повторно клавишу «Показать алфавит», чтобы закрыть расширенный режим ввода.

8.3 Изменение размера букв

Гротесковый, контурный, рукописный шрифты и комик, а также кириллицу можно уменьшать.



- > Выберите клавишу «Алфавиты».
- > Выберите шрифт.
- > Выберите буквы.



- > Нажмите кнопку «i»-диалог.

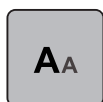

- > Нажмите клавишу «Изменение размера шрифта», чтобы уменьшить размер шрифта.
- > Нажмите клавишу «Изменение размера шрифта» повторно, чтобы увеличить размер шрифта на 9 мм.

8.4 Изменение размера монограмм

Размер шрифта установлен на 30 мм. Буквы можно уменьшить до 20 мм или 15 мм.

Предпосылка:

- Выбрана одна буква.



- > Нажмите кнопку «i»-диалог.











- > Нажмите клавишу «Изменение размера монограмм», чтобы уменьшить размер шрифта на 20 мм.
- > Нажмите клавишу «Изменение размера монограмм» повторно, чтобы уменьшить размер шрифта на 15 мм.
- > Нажмите кнопку «Изменение размера монограмм» повторно, чтобы увеличить размер шрифта на 30 мм.









9 Петли

9.1 Обзор Петли

Чтобы для каждой пуговицы, для каждой цели и для каждой детали одежды можно было создать подходящую петлю, BERNINA 790 PLUS снабжена обширной коллекцией петель. Относящиеся к ним пуговицы можно пришить на машине. Также можно шить глазки.



Петля	Номер петли	Название	Описание
	51	Бельевая петля	Для легких и средней плотности тканей; блузки, платья, постельное белье.
	52	Малая бельевая петля	Для легких и средней плотности тканей; блузки, платья, одежда для детей и младенцев, рукоделия.
	53	Эластичная петля	Для всех высокоэластичных джерси из хлопка, шерсти, шелка и синтетических волокон.
	54	Круглая петля с нормальной закрепкой	Для средней плотности и плотных тканей; платья, куртки, пальто, непромокаемая одежда.
	55	Круглая петля с поперечной закрепкой	Для средней плотности и плотных тканей; платья, куртки, пальто, непромокаемая одежда.
	56	Петля с глазком	Для плотных неэластичных материалов; куртки, пальто, одежда для досуга.
	57	Петля с глазком и точечной закрепкой	Для более плотных неэластичных материалов; куртки, пальто, одежда для досуга.
	58	Петля с глазком и поперечной закрепкой	Для плотных неэластичных материалов; куртки, пальто, одежда для досуга.

Петля	Номер петли	Название	Описание
	59	Петля прямой строчкой	Программа для простегивания петель, прорезей для карманов, усиления петель на коже или искусственной коже.
	63	Петля с имитацией ручной работы	Для легких и средней плотности тканых материалов; блузки, платья, одежда для досуга, постельное белье.
	66	Узкая петля с двойной острой застежкой	Декоративные петли для средней плотности тканей; блузки, платья, куртки.
	68	Декоративная петля с глазком и поперечной закрепкой	Для более плотных неэластичных материалов; куртки, пальто, одежда для досуга.
	69	Декоративная петля с «мушкой»	Для декоративных петель на плотных, неэластичных тканях.
	60	Программа пришивания пуговиц	Пришивание пуговиц с 2 и 4 отверстиями.
	61	Глазки, выполняемые мелким зигзагом	Как отверстие для шнурков и тонких тесемок, для декоративных работ.
	62	Глазки, выполняемые прямым стежком	Как отверстие для шнурков и тонких тесемок, для декоративных работ.

9.2 Использование компенсационных пластинок

Если нужно выполнить петлю поперек к краю работы, рекомендуется использовать компенсационную пластинку (специальная принадлежность).

- > Уложите компенсационную пластинку сзади между швейным проектом и подошвой лапки до утолщенного места швейного проекта.

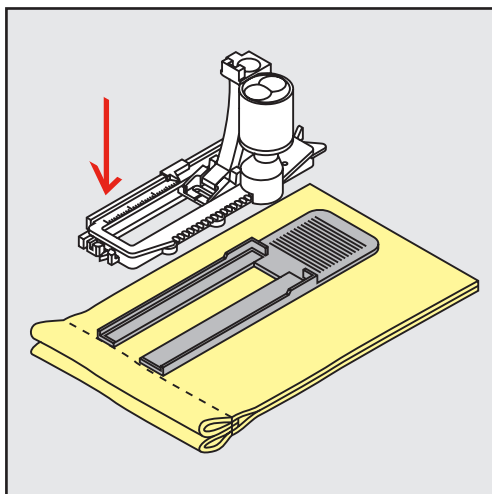

- > Опустите лапку.

9.3 Использование вспомогательного устройства для выметывания петель

Для шитья петель на сложных тканях рекомендуется использовать вспомогательное устройство для выметывания петель (специальная принадлежность). Его можно применять вместе с лапкой с салазками для петель № 3А.

- > Осторожно вставьте компенсационную пластину сбоку.

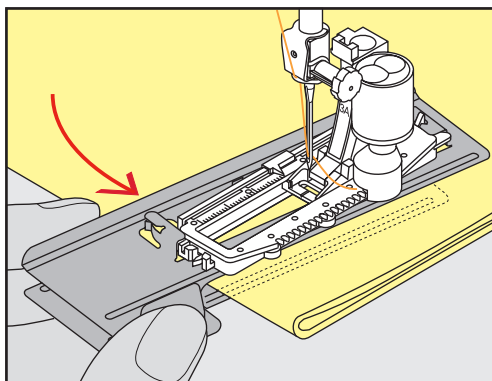

9.4 Маркировка петли

- > Для петель, выполняемых вручную, разметьте на материале расположение и длину петли мелком или водорастворимым карандашом.

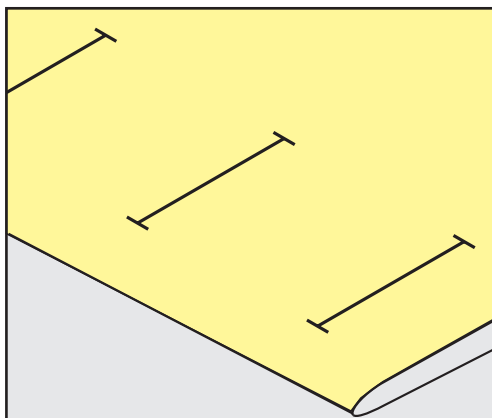

- > Для автоматических петель наметьте на полную длину 1 петлю мелком или водорастворимым карандашом. Для всех остальных петель требуется наметить лишь начальные точки.

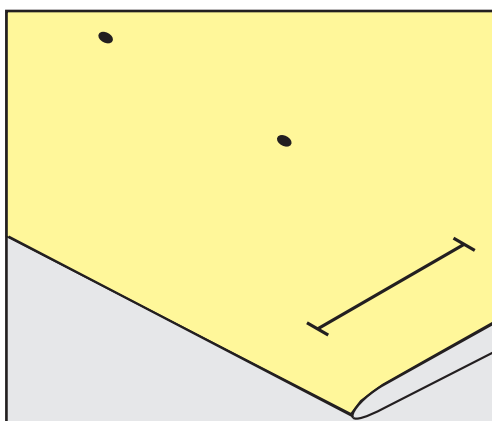

- > Для петель с глазком и с закруглением наметьте мелком или водорастворимым карандашом длину бока петли. Для всех остальных петель наметьте только начальные точки. Длина глазка будет добавляться.

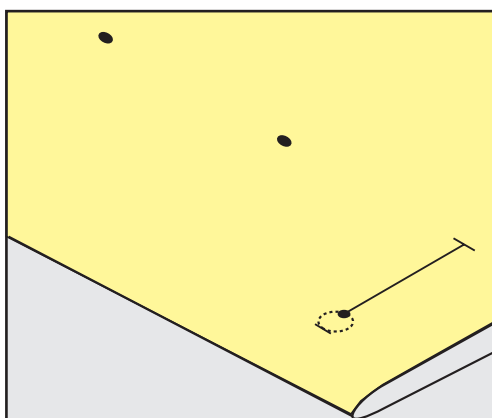

9.5 Вкладная нить

Использование вкладной нити с лапкой с салазками для петель № 3А

Вкладная нить усиливает и украшает петлю и особенно подходит для петли № 51. Идеальная вкладная нить это нитка из мерсеризированной пряжи № 8, прочная нитка для ручного шитья и тонкая нитка для вязания крючком. Рекомендуется не удерживать вкладную нить при шитье.

Предпосылка:

- Лапка с салазками для петель № 3А встроена и поднята.
- > Воткните иглу в начальную точку петли.
- > Заведите вкладную нить справа под лапку с салазками для петель.
- > Уложите вкладную нить сзади на лапку с салазками для петель над носком.

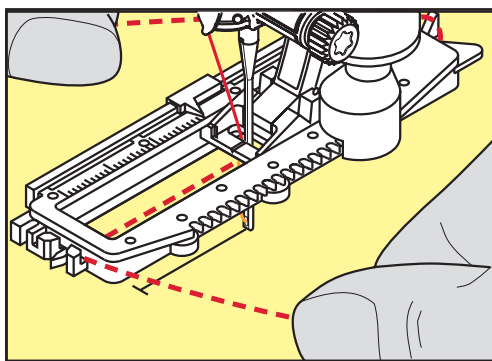

- > Затяните вкладную нить слева наперед под лапку с салазками для петель.

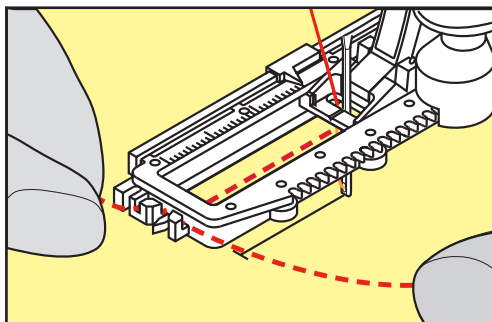

- > Затяните концы вкладной нити в фиксирующую прорезь.
- > Опустите лапку с салазками для петель.
- > Шейте петлю обычным образом.
- > Затяните петлю вкладной нити, чтобы она была скрыта закрепкой.

- > Выведите концы вкладной нити на изнанку материала (с помощью иголки для ручного шитья) и завяжите их узлом или закрепите стежками.

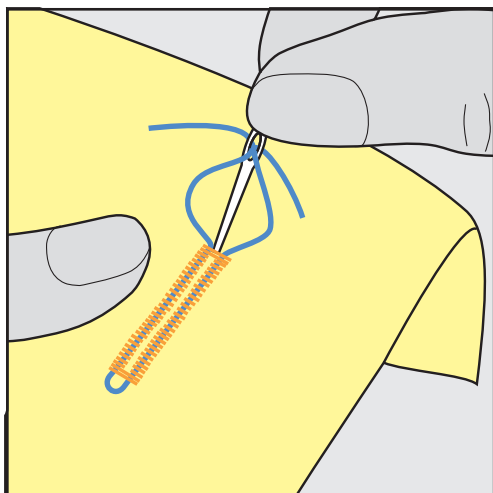

Использование вкладной нити с лапкой для петель № 3С (специальная принадлежность)

Предпосылка:

- Лапка для петель № 3С (специальная принадлежность) встроена и поднята.
- > Воткните иглу в начальную точку петли.
- > Заведите вкладную нить спереди над средним ребром лапки для петель.

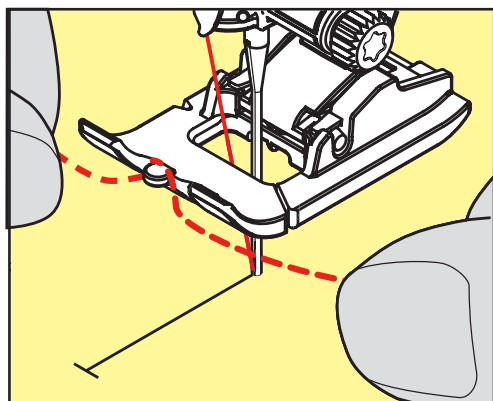

- > Оба конца вкладной нити затяните назад под лапку для петель и уложите их в желобки подошвы лапки.

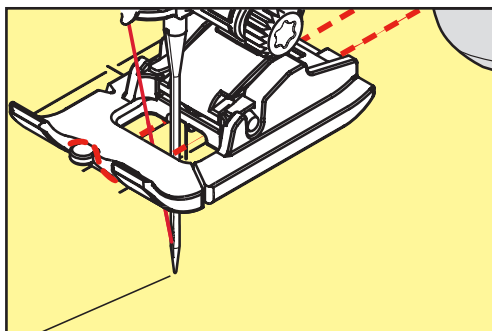

- > Опустите лапку для петель.
- > Шейте петлю обычным образом.
- > Затяните петлю вкладной нити, чтобы она была скрыта закрепкой.
- > Выведите концы вкладной нити на изнанку материала с помощью иголки для ручного шитья и завяжите их узлом или закрепите стежками.

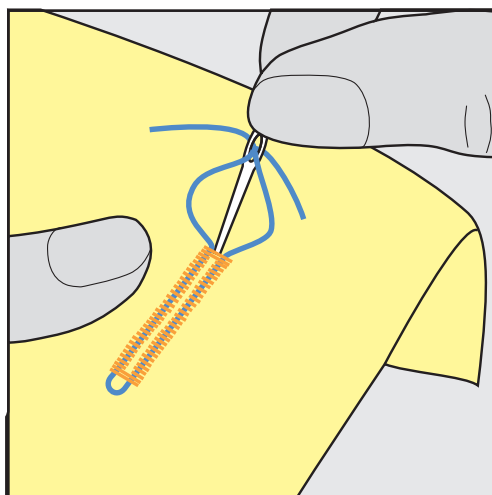

9.6 Выполнение пробного шитья

Пробную петлю всегда нужно выполнять на куске оригинального материала: рекомендуется использовать такую же прокладку и выбирать такую же петлю. Выполняйте пробное шитье в соответствующем направлении. Благодаря выполнению пробного шитья можно так долго корректировать установки, пока Вы не окажетесь довольны результатом.

Рекомендуется предварительно обстранивать петли прямой строчкой № 59 на всех мягких, рыхлых материалах и для петель, которые будут подвергаться сильной нагрузке.

Предварительное обстранивание служит и для укрепления петель на коже, виниле или войлоке.

Изменения баланса при выполнении в ручном режиме бельевой петли, а также при выполнении петель с глазком и с закруглением, действуют одинаково на оба бока петли. При выполнении в ручном режиме петель с глазком и с закруглением изменения действуют одновременно на обе стороны.

Если используется функция счетчика стежков и предприняты изменения в балансе, то изменения действуют неодинаково на бока петли.



- > Нажмите клавишу «Петли».
- > Выберите петлю.
- > Выберите и вставьте нужную лапку.
- > Уложите ткань под лапку и опустите лапку.
- > Осторожно задействуйте пусковую педаль и начинайте шить. При этом свободно ведите ткань.
- > Во время шитья проверяйте и при необходимости настраивайте баланс.
- > Выполните пробное шитье и произведите дальнейшие настройки.

9.7 Установка ширины разреза петли

Ширину разреза петли можно изменить до начала шитья в пределах 0.1 – 2.0 мм.



- > Нажмите клавишу «Петли».
- > Выберите петлю.
- > Нажмите кнопку «i»-диалог.

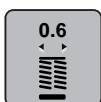

- > Нажмите клавишу «Ширина разреза петли».
- > Поверните «Мультифункциональную клавишу вверх» или «Многофункциональную клавишу вниз», чтобы настроить нужную ширину разреза петли.

9.8 Определение длины петли



Пуговицу можно также приложить в середину желтого круга в нижней части дисплея. С помощью «Многофункциональных клавиш вверх/вниз» можно увеличивать или уменьшать желтый круг и тем самым определять диаметр пуговицы.

К диаметру пуговицы автоматически добавляются 2 мм для длины петли. К примеру, если диаметр пуговицы составляет 14 мм, на длину петли будет определено 16 мм.

Предпосылка:

- Лапка с салазками для петель № 3А встроена.



> Нажмите клавишу «Петли».

> Выберите петлю.



> Нажмите кнопку «i»-диалог.

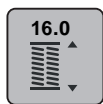

> Нажмите клавишу «Настройка длины петли».

> Поверните «Многофункциональную клавишу вверх» или «Многофункциональную клавишу вниз», чтобы настроить длину петли.

9.9 Применение функции счетчика стежков

Функция счетчика стежков подходит для всех видов петель. Левый бок петли прошивается вперед, правый бок петли - назад. Если были произведены изменения в балансе, необходимо заново сохранить в памяти функцию счетчика стежков для каждой петли.

Предпосылка:

- Лапка для выполнения петель № 3С (специальная принадлежность) вставлена.



> Нажмите клавишу «Петли».

> Выберите петлю.



> Нажмите кнопку «i»-диалог.



> Нажмите клавишу «Программирование длины со счетчиком стежков».

> Сшейте петлю нужной длины.

> Остановите машину.

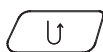

> Нажмите клавишу «Шитье в обратном направлении», чтобы машина прошила нижнюю закрепку и второй бок в обратном направлении.

> Остановите машину на высоте первого стежка.

> Нажмите повторно клавишу «Шитье в обратном направлении», чтобы машина прошила верхнюю закрепку и закрепительные стежки.

- Длина петли сохраняется до выключения машины, и каждая следующая петля будет шиться с такой длиной.

9.10 Автоматическое выполнение петель

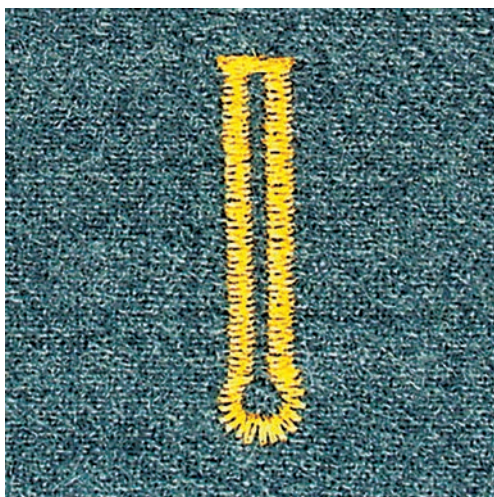
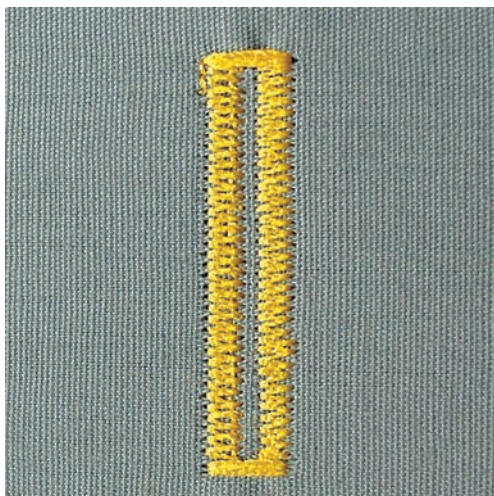

Лапка с салазками для петель № 3А автоматически измеряет через линзу длину петли. Петля точно дублируется, а машина автоматически переключается при максимальной длине. Лапка с салазками для петель № 3А подходит для петель 4 – 31 мм, в зависимости от типа петли. Лапка с салазками для петель № 3А должна соприкасаться с плоским материалом, чтобы можно было точно измерить длину. Запрограммированные петли имеют одинаковую длину и одинаково красивый внешний вид.

Предпосылка:

- Лапка с салазками для петель № 3А вставлена.



- > Нажмите клавишу «Петли».
- > Выберите лапку для петель № 51 – 53 или 54 – 58 или № 66, 68 или 69.
- > Сшейте петлю нужной длины.

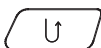

- > Нажмите клавишу «Шитье в обратном направлении», чтобы запрограммировать длину.



- > Нажмите кнопку «Start/Stop» или используйте пусковую педаль, чтобы начать шить.
- Машина автоматически выполняет петлю. Все остальные петли автоматически выполняются с такой же длиной.

9.11 Программирование петли с имитацией ручной работы

Предпосылка:

- Лапка с салазками для петель № 3А вставлена.



- > Нажмите клавишу «Петли».
- > Выберите лапку для петель № 63.
- > Сшейте петлю нужной длины.

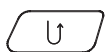

- > Нажмите клавишу «Шитье в обратном направлении», чтобы запрограммировать длину.
- Машина автоматически выполняет петлю. Все остальные петли автоматически выполняются с такой же длиной.

9.12 Шитье петель в ручном режиме в 7 этапов

Длина петли при шитье определяется в ручном режиме. Закрепки, закругления и закрепительные стежки запрограммированы заранее. Отдельные этапы можно выбирать прокруткой стрелок, прямым выбором или нажатием клавиши «Шитье в обратном направлении».

Предпосылка:

- Лапка для выполнения петель № 3С (специальная принадлежность) вставлена.



- > Нажмите клавишу «Петли».
- > Выберите петлю № 51.
- > Нажмите кнопку «i»-диалог.



- > Нажмите клавишу «Установка длины вручную».
- Этап (1) на дисплее активен для начала петли.

- > Сшейте петлю нужной длины.
 - Кнопка (2) активна.



- > Остановитесь при нужной длине петли или у маркировки длины.
 - > Нажмите кнопку (3).
 - > Остановите машину на высоте первого стежка у начала петли.
 - > Нажмите кнопку (4).
 - Машина шьет верхнюю закрепку и автоматически останавливается.
 - > Нажмите кнопку (5).
 - Машина шьет вторую сторону петли.
 - > Остановите машину на высоте последнего стежка первой стороны петли.
 - > Нажмите кнопку (6).
 - Машина шьет нижнюю закрепку и автоматически останавливается.
- ▼
- > Нажмите клавишу «Прокрутка вниз», чтобы появилась последняя кнопка.
 - > Нажмите кнопку.
 - Машина закрепляет строчку и автоматически останавливается.

9.13 Шитье петель в ручном режиме в 5 этапов

Длина петли при шитье определяется в ручном режиме. Закрепки, закругления и закрепительные стежки запрограммированы заранее. Отдельные этапы можно выбирать прокруткой стрелок, прямым выбором или нажатием клавиши «Шитье в обратном направлении».

Предпосылка:

- Лапка для выполнения петель № 3С (специальная принадлежность) вставлена.



- > Нажмите клавишу «Петли».
- > Выберите петлю № 54.
- > Нажмите кнопку «i»-диалог.

man

- > Нажмите клавишу «Установка длины вручную».
 - Этап (1) на дисплее активен для начала петли.
- > Сшейте петлю нужной длины.
 - Кнопка (2) активна.
- > Остановитесь при нужной длине стороны петли или у маркировки длины.
- > Нажмите кнопку (3).
 - Машина шьет закругление или глазок и автоматически останавливается.
- > Нажмите кнопку (4).
 - Машина шьет вторую сторону петли в обратном направлении. Остановите машину на высоте первого стежка у начала петли.
- > Нажмите кнопку (5).



- Машина шьет верхнюю закрепку и автоматически закрепляет.

9.14 Прорезание петли ножом-вспарывателем

- > Чтобы при обработке коротких петель не прорезать по ошибке закрепки, вколите в оба конца петли булавки.
- > Прорезайте петлю с обоих концов к середине.

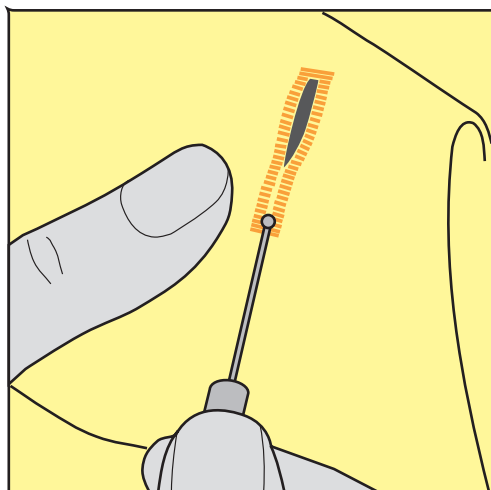

9.15 Прорезание петли просекателем для петель (специальная принадлежность)

- > Уложите петлю на подходящий деревянный брусок.

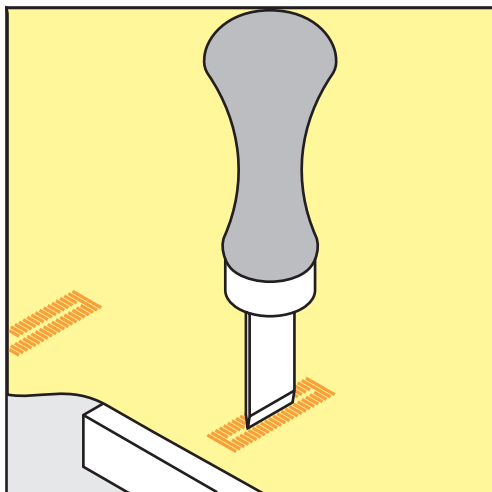

- > Установите просекатель для петель в середине петли.
- > Вдавите просекатель для петель рукой.

9.16 Пришивание пуговиц

С программой пришивания пуговиц можно пришивать пуговицы с 2 или 4 отверстиями. Для лучшей стабильности можно дважды включить программу пришивания пуговиц. На пуговицах с 4 отверстиями лучше сначала пришить передние отверстия.

Пуговицы, используемые в декоративных целях, пришиваются без ножки. Ножкой обозначается расстояние между пуговицей и материалом. Высоту ножки можно устанавливать отверткой с помощью лапки для пришивания пуговиц № 18 (специальная принадлежность).

В программе пришивания пуговиц первый закрепляющий стежок всегда прокалывает левое отверстие пуговицы.

Предпосылка:

- Вставлена лапка для штопки № 9 (специальная принадлежность) или лапка для пришивания пуговиц № 18 (специальная принадлежность).



- > Нажмите клавишу «Петли».
- > Опустите транспортер.
- > Выберите программу пришивания пуговиц № 60.
- > Подберите пуговицу к швейному проекту.
- > Вращая маховое колесо, установите расстояние между отверстиями.

- > В начале шитья удерживайте нитки и при необходимости измените ширину строчки.
 - Машина выполняет программу пришивания пуговицы и автоматически останавливается.
- > Вытягивайте обе нижние нитки до тех пор, пока на изнанке не будут видны концы верхней нитки.
- > Свяжите нитки узлом вручную.

9.17 Выполнение глазков



Для лучшей стабильности выполните глазок 2 раза.

Предпосылка:

- Вставлена лапка для реверсных стежков № 1С или открытая вышивальная лапка № 20С.





- > Нажмите клавишу «Петли».
- > Выберите программу выполнения глазков № 61 или № 62.
- > Поверните «Многофункциональную клавишу вверх» или «Многофункциональную клавишу вниз», чтобы изменить размер глазка.
- > Сшейте программу выполнения глазков.
 - Машина автоматически останавливается в конце программы выполнения глазков.
- > Глазки вырезаются с помощью шила, пуансона или дырокола.

10 Квилтинг

10.1 Обзор стежков для квилтинга



Образец строчки	Номер строчки	Название	Описание
	1324	Квилтинг, программа закрепления строчки	Для закрепления строчки в начале и конце шва короткими стежками вперед.
	1325	Прямой стежок в технике квилт	Прямой стежок длиной 3 мм.
	1326	Стежок пэчворка/ Прямой стежок	Прямой стежок длиной 2 мм.
	1327	Пунктирный стежок	Имитация извилистых узоров.
	1328	Ручной стежок для квилта	Имитация ручного стежка для пришивания нитями из моноволокна.
	1329	Парижский стежок	Для аппликаций и пришивания декоративных лент.
	1330	Двойной парижский стежок	Для аппликаций и пришивания декоративных лент.
	1331	Потайная строчка (узкая)	Для шитья потайных строчек.
	1332	Стежок «елочка»	Для "Crazy Patchwork" и отделок.
	1333	Стежок «елочка» вариации 1333 – 1338	Для "Crazy Patchwork" и отделок.
	1339	Декоративный квилт вариации 1339 – 1345, 1351, 1355 – 1359, 1395 – 1398	Для "Crazy Patchwork" и отделок.

Образец строчки	Номер строчки	Название	Описание
	1347	Квилт/«Ручная строчка» вариации 1347, 1348, 1350	Имитация извилистых узоров, для использования с нитью из моноволокна.
	1352	Двойной парижский стежок	Для шитья на кантах между двумя аппликациями, "Crazy Patchwork".
	1353	Двойной парижский стежок	Для шитья на кантах между двумя аппликациями, "Crazy Patchwork".
	1354	Плотный зигзаг (гладьевой валик)	Для пришивания аппликаций.

10.2 Программа закрепления строчки на квилтах

Предпосылка:

- Лапка для реверсных стежков № 1С вставлена.



> Нажмите клавишу «Строчка квилт».

> Выберите образец строчки квилт № 1324.

> Нажмите на пусковую педаль.

– Машина в начале шитья автоматически прошивает 6 стежков вперед.

> Выполните шов нужной длины.

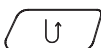

> Нажмите клавишу «Шитье в обратном направлении».

– Машина автоматически выполняет 6 стежков вперед и автоматически останавливается в конце программы закрепления строчки.

10.3 Шитье ручной стегальной строчки

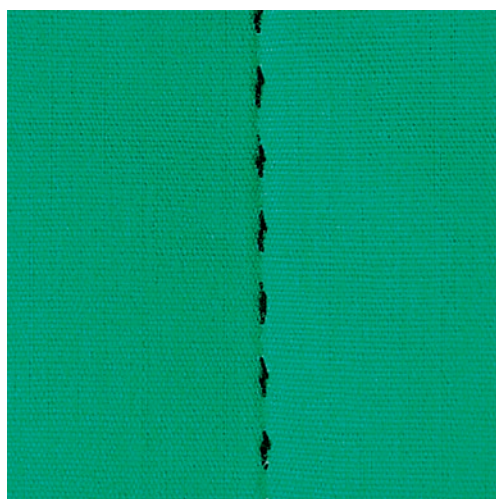

Ручные стегальные строчки подходят для всех тканей и швейных проектов, которые должны выглядеть как сшитые вручную. Рекомендуется использовать в качестве верхней нитки нити из моноволокна, а в качестве нижней нитки вышивальные нитки. Во избежание разрывов нити из моноволокна желательно, чтобы скорость была низкой. При необходимости можно подогнать натяжение верхней нитки и баланс к швейному проекту и к выбранной стегальной строчке.

Предпосылка:

- Лапка для реверсных стежков № 1С вставлена.



- > Нажмите клавишу «Строчка квилт».
- > Выберите ручные стегальные стежки № 1328, 1347, 1348 или 1350.
- > При необходимости можно подогнать натяжение верхней нитки и баланс к швейному проекту и нужной строчке квилт.
- > Нажмите пусковую педаль или кнопку «Start/Stop», чтобы стартовать машину.

10.4 Работы с квилтом, при которых материал направляется руками



Перчатки для квилтинга (специальная принадлежность) с резиновыми утолщениями облегчают передвижение ткани.

Рекомендуется использовать приставной столик и коленный рычаг. Лучше начинать стежку с середины и перемещать материал плавными кругообразными движениями во все стороны до получения нужного узора. Свободная машинная стежка и шток основываются на одинаковом принципе свободного движения.

При стежке извилистыми пунктирными линиями вся поверхность квилта покрывается простегивающими стежками. Отдельные простегивающие строчки прокладываются по извилистым, не пересекающимся друг с другом линиям.

Предпосылка:

- Лицевая сторона квилта, объемная прокладка и подкладка должны быть надежно скреплены булавками или сметочными стежками.
- Транспортер опущен.
- Лапка для штопки № 9 (специальная принадлежность) вставлена.



- > Нажмите клавишу «Рабочие строчки».
 - Автоматически выбрана прямая строчка № 1.
- > При необходимости можно подогнать натяжение верхней нитки и баланс к швейному проекту.
- > Нажмите пусковую педаль или кнопку «Start/Stop», чтобы стартовать машину.
- > Придерживайте материал обеими руками вблизи от лапки, чтобы передвигать ткань как в пальцах.
- > Если нитка лежит сверху, перемещайте ткань медленнее.
- > Перемещайте ткань быстрее при образовании узелков на изнанке.

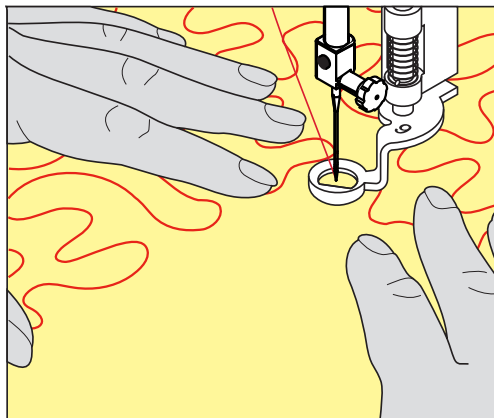

11 Регулятор стежков BERNINA (BSR)

Регулятор стежков BERNINA при свободной машинной стежке – швейной технике, становящейся все популярнее – выравнивает длину стежка, образующуюся при свободном перемещении ткани. При свободной машинной стежке благодаря лапке BSR все стежки получаются равной длины и строчка очень равномерной.

Когда будет вставлена лапка BSR и опущен транспортер, на дисплее машины появится возможность выбора нужного режима. Лапку BSR можно использовать как с прямой строчкой, так и со строчкой зигзаг.

Лапка BSR реагирует на движение материала и при этом регулирует скорость машины до максимально допустимой. При этом чем быстрее перемещают материал, тем выше скорость машины.

Если материал передвигают слишком быстро, то зазвучит акустический сигнал. Звуковой сигнал можно включать или отключать на дисплее «BSR». Тон сигнала можно также включать или отключать в программе Setup. (См. стр. 77)

11.1 Режим BSR-1

Функцией BSR можно управлять пусковой педалью или кнопкой «Start/Stop». Стартуйте режим BSR. На лапке загорится красный свет. При движении ткани машина ускоряется. Если ткань больше не перемещается, возможно закрепление строчки на месте без нажатия дополнительной кнопки. При работе с пусковой педалью или при использовании кнопки «Start/Stop» режим BSR 1 автоматически не отключается.

11.2 Режим BSR-2

Функцию BSR можно запустить пусковой педалью или кнопкой «Start/Stop». Машина стартует только тогда, когда нажата пусковая педаль или кнопка «Start/Stop» и одновременно движется ткань. Без движения ткани режим BSR 2 отключается примерно через 7 секунд. Красный индикатор гаснет (только при работе с кнопкой «Start/Stop»). При работе с пусковой педалью красный индикатор не гаснет.

11.3 Функция BSR с прямой строчкой № 1

Эта функция позволяет выполнять свободную машинную стежку прямыми стежками с заданной длиной до 4 мм. Установленная длина стежка остается постоянной независимо от перемещения материала под лапкой в пределах определенной скорости.

11.4 Функция BSR со строчкой зигзаг № 2

Строчка зигзаг применяется, например, для создания рисунков из ниток. При шитье зигзагом установленная длина стежка не сохраняется неизменной, но функция BSR упрощает работу.

11.5 Подготовка шитья для квилтинга

Установка лапки BSR

ВНИМАНИЕ

Линза лапки BSR загрязнена

Машина не распознает лапку BSR.

> Протрите линзу мягкой, слегка увлажненной тряпкой.

> Замените лапку.

> Вставьте кабель лапки BSR в порт BSR (1).

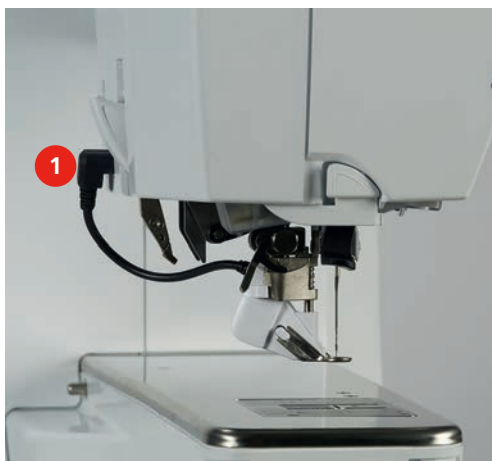

> Включите машину.

– Откроется дисплей BSR и будет активным режим BSR 1.

Замена подошвы лапки

ВНИМАНИЕ

Линза лапки BSR загрязнена

Машина не распознает лапку BSR.

> Протрите линзу мягкой, слегка увлажненной тряпкой.

Стандартная длина стежка составляет 2 мм. При мелких фигурах и пунктирах рекомендуется уменьшать длину стежка на 1 – 1.5 мм.

> Поднимите иглу.

- > Поднимите лапку.
- > Выключите машину и отсоедините ее от сети.
- > Снимите лапку (См. стр. 50).
- > Сожмите оба прижимных рычажка на лапке BSR.

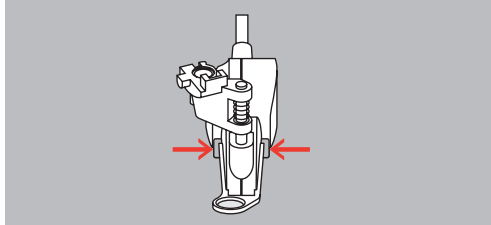

- > Вытяните подошву лапки вниз из направляющей.
- > Вдвиньте новую подошву лапки в направляющую вверх до упора.
- > Установите лапку BSR (См. стр. 170).

11.6 Использование режима BSR

Функцией BSR можно управлять пусковой педалью или кнопкой «Start/Stop».

Старт пусковой педалью: Пусковую педаль во время стежки надо держать нажатой. Машина работает в режиме BSR1 только пока нажата пусковая педаль, даже если материал не перемещается.

Если стежка в режиме BSR2 остановлена, машина прошивает в зависимости от позиции иглы один стежок и останавливается с верхней позицией иглы.

Предпосылка:

- Приставной столик установлен.
- Коленный рычаг установлен.

- > Опустите транспортер.
- > Установите нужный режим BSR.



- > Нажмите кнопку «Start/Stop» или пусковую педаль, чтобы опустить лапку.
- > Повторно нажмите кнопку «Start/Stop» или пусковую педаль и держите нажатыми, чтобы стартовать режим BSR.

– На лапке BSR загорается красный свет.

- > Перемещайте ткань, чтобы регулировать скорость машины в режиме BSR.



- > Нажмите повторно кнопку «Start/Stop» или отпустите пусковую педаль, чтобы остановить режим BSR.

– Режим BSR останавливается и красный свет на лапке гаснет.

- > Нажмите кнопку «BSR» (1), чтобы деактивировать режим BSR и выполнять стежку без автоматической длины стежка.

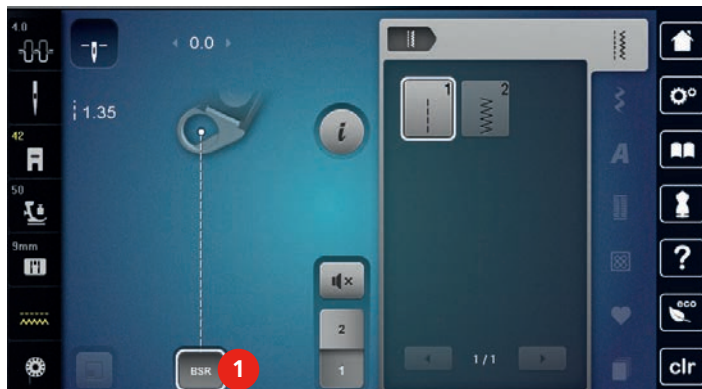

11.7 Закрепление начала и конца шва

Закрепление строчки в режиме BSR1 кнопкой «Start/Stop»

Предпосылка:

- Лапка BSR установлена и подключена к машине.
- Дисплей BSR открыт и режим BSR1 активен.

> Опустите транспортер.

> Опустите лапку.



> Нажмите 2 раза кнопку «Игла вверх/вниз».

– Нижняя нитка вытягивается вверх.

> Удерживайте верхнюю и нижнюю нитки.



> Нажмите кнопку «Start/Stop».

– Режим BSR стартует.

> Выполните 5 – 6 закрепительных стежков.



> Нажмите кнопку «Start/Stop».

– Режим BSR останавливается.

> Обрежьте нитки.

Закрепление строчки в режиме BSR2

Предпосылка:

- Лапка BSR установлена и подключена к машине.
- Дисплей BSR открыт и режим BSR2 активен.

> Опустите лапку.



- > Нажмите клавишу «Закрепление строчки».
- > Нажмите пусковую педаль или кнопку «Start/Stop».

Перемещением материала выполняется несколько коротких стежков, затем активируется установленная длина стежка, и функция закрепления строчки автоматически отменяется.

12 Вышивание My BERNINA

12.1 Обзор Вышивальный модуль



1 Вышивальная консоль

2 Крепление пялец

3 Направляющая линейка для машины

4 Подключение к машине

12.2 Прилагаемые принадлежности Вышивальный модуль

Обзор Принадлежности Вышивальный модуль

Рисунок	Название	Цель применения
	Вышивальная лапка № 26	Для вышивания, штопки и свободной машинной стежки.
	Овальные пяльцы, 145 x 255 мм с вышивальным шаблоном, VAR 00	Для вышивания крупных мотивов. Вышивальный шаблон служит для калибровки пялец и для точного расположения ткани.
	Пяльцы средних размеров, 100 x 130 мм с вышивальным шаблоном	Для вышивания мотивов средних размеров. Вышивальный шаблон служит для калибровки пялец и для точного расположения ткани.
	Малые пяльцы, 72 x 50 мм с вышивальным шаблоном	Для вышивания небольших мотивов. Вышивальный шаблон служит для точного расположения ткани.
	Соединительный кабель с разъемами USB	Соединительный кабель для USB служит для передачи данных. Если ПО для вышивания (специальная принадлежность) инсталлировано на компьютере, можно переносить образцы вышивок с компьютера на машину.
	Комплект вышивальных игл SUK	Различные номера игл для вышивания.
	Держатель вышивальных шаблонов	Держатели вышивальных шаблонов служат для установки в пяльцах и снятия вышивального шаблона.
	Предохранительная сетка для бобины, белая	Сетка служит для равномерной размотки ниток при гладких поверхностях вышивания.

12.3 Обзор поверхности пользователя

Обзор Функции и индикаторы



- | | | | |
|---|-----------------------------|---|-----------------------------------|
| 1 | Натяжение верхней нитки | 5 | Выбор игольных пластинок |
| 2 | Выбор игл | 6 | Транспортер вверх/вниз |
| 3 | Индикатор лапки/Выбор лапки | 7 | Индикатор количества нижней нитки |
| 4 | Индикатор палец/Выбор палец | | |

Обзор Системные установки



- | | | | |
|---|------------------------------|---|------------------------------|
| 1 | Кнопка «Home» | 5 | Помощь |
| 2 | Установочная программа Setup | 6 | Режим Есо |
| 3 | Учебная программа | 7 | Возврат к базовым установкам |
| 4 | Консультант по вышиванию | | |

Обзор Меню выбора Вышивание



- | | | | |
|---|-------------------------------|---|--------------------|
| 1 | Выбор Вышивальные образцы | 3 | Информация о цвете |
| 2 | Обработка Вышивальные образцы | 4 | Вышивание |

12.4 Важная информация по вышиванию

Игольные нитки

Важным для вышивальных ниток является высокое качество (фирменная марка), чтобы исключить различные неполадки, обусловленные неравномерной толщиной или обрывом ниток.

Вышивки выглядят особенно эффектно, если в качестве игольной нитки используются лощеные, тонкие вышивальные нитки. Производители ниток предлагают широкий ассортимент цветных ниток.

- Лощеные полиэфирные нитки являются носкими, прочными на разрыв и цветостойкими нитками, пригодными для всех видов вышивания.
- Вискоза является тонким, подобным натуральному, волокном с шелковистым блеском, пригодным для изделий, не подвергающихся интенсивной носке.
- Металлизированные нитки являются тонкими и средней толщины блестящими нитками, используемыми для специальных эффектов в вышивках.
- При металлизированных нитках должен быть отключен автоматический нитеобрезатель нижней нитки, а также нельзя использовать другие нитеобрезатели, так как в противном случае нож может очень быстро придти в негодность.

- При использовании металлизированных ниток следует уменьшать скорость и натяжение игольной нитки.



Шпульные нитки

Обычно при вышивании используются черные или белые шпульные нитки. Если обе стороны олжны выглядеть одинаково, рекомендуется использовать шпульные и игольные нитки одного вета.

- Bobbin Fill это особо мягкие и легкие полиэфирные нитки, подходящие для использования в качестве нижней нитки. Эти специальные нижние нитки обеспечивают равномерное натяжение нитки и оптимальное переплетение верхней и нижней ниток.
- Штопальные и вышивальные нитки это мерсеризированные хлопчатобумажные нитки, подходящие для вышивания на хлопчатобумажном материале.



Выбор формата файла вышивания

Чтобы образцы вышивки можно было считать с вышивальной машины BERNINA, нужно, чтобы они были изготовлены с ПО по вышиванию BERNINA и экспортированы в файле .EXP. Помимо самого файла вышивания создаются дополнительно файлы .BMP и .INF. Файл .BMP делает возможным предварительный просмотр образца вышивки, а файл .INF содержит информацию о цветах ниток. Указание: Если файл .INF отсутствует, то образец вышивки будет показан не с правильными, а лишь со стандартными цветами ниток. В этом случае можно вручную ввести цвета в обзоре цветов образца на машине.



Дополнительно с машины можно считывать следующие вышивальные форматы: .PES, .PEC, .XXX, .PCS, .JEF и .DST. BERNINA International AG не дает никакой гарантии, что вышивальный образец, не изготовленный или конвертированный с ПО по вышиванию BERNINA, будет правильно считан и вышит.

Простые образцы вышивки с небольшим количеством стежков подходят для вышивания на тонких тканях. Плотно вышитые образцы, например, образцы вышивки с большим числом смены цвета и направления вышивания, подходят для более грубых и тяжелых тканей.

Пробная вышивка

Пробная вышивка должна всегда осуществляться на остатке оригинальной ткани и укрепляться используемыми позднее прокладками. Для пробной вышивки рекомендуется использовать те же цвета, нитки и иглы, которые затем будут применены в вышивальном проекте.

Размеры образцов вышивки

Образцы вышивки можно увеличивать или уменьшать на ПК с помощью ПО по вышиванию BERNINA (специальная принадлежность). Лучшие результаты получают при увеличении или уменьшении до 20 %.

Вышивание образцов сторонних поставщиков

BERNINA рекомендует загружать образцы вышивок любых форматов файла через бесплатную программу «ART-Link» на машину или на флеш-накопитель USB. С программой «ART-Link» можно быть уверенным в том, что образец вышивки считан и будет вышит правильно. «ART-Link» можно бесплатно загрузить с сайта www.bernina.com

Подкладочные стежки

Подкладочные стежки образуют основу образца вышивки и обеспечивают устойчивость и сохранение формы поля вышивки. Кроме того, благодаря им верхний слой стежков образца не так глубоко утопает в петлях или в ворсе ткани.

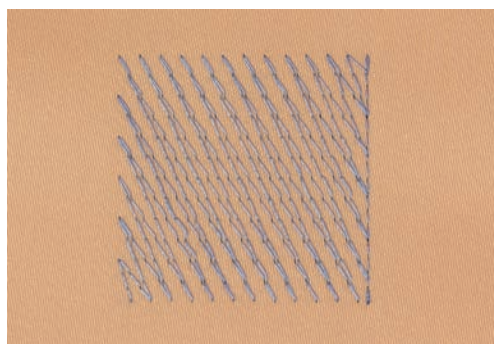

Соединительные стежки

Длинные стежки, используемые для того, чтобы перейти от одной части вышивального мотива к следующей. Перед соединительным стежком и после него выполняются закрепительные стежки.

Соединительные стежки обрезаются.

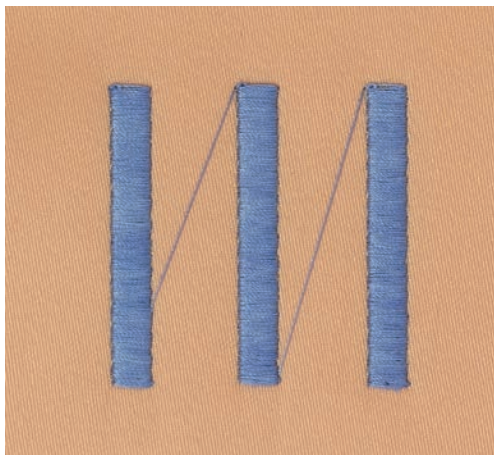

13 Подготовка к вышиванию

13.1 Присоединение вышивального модуля

ВНИМАНИЕ

Транспортировка вышивального модуля

Повреждения на соединении вышивального модуля и машины.

- > Перед перевозкой снимите вышивальный модуль с машины.

Предпосылка:

- Приставной столик не должен быть установлен.
- > Установите вышивальный модуль и машину на стабильной, ровной поверхности.
- > Убедитесь, что вышивальная консоль может беспрепятственно перемещаться.
- > Поднимите вышивальный модуль с левой стороны.
- > Осторожно вдвиньте вышивальный модуль слева вправо в гнездо вышивального модуля машины (1).

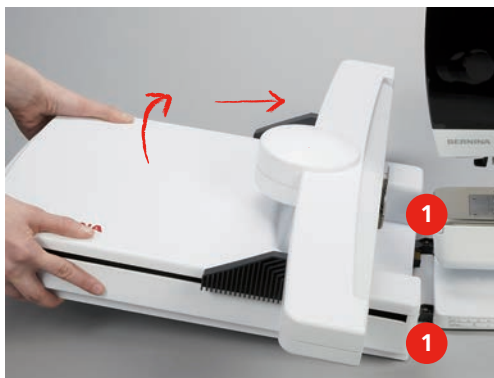

- > Для снятия вышивального модуля поднимите его с левой стороны и осторожно отведите влево.

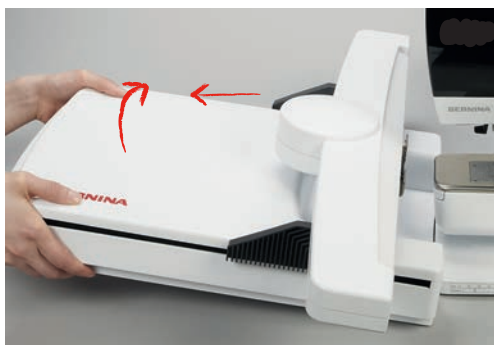

13.2 Подготовка машины

Опускание транспортера

- > Нажмите клавишу «Транспортер вверх/вниз», чтобы опустить транспортер.



- > Вставьте игольную пластину для прямых стежков и CutWork (См. стр. 187).
- > Вставьте иглу (См. стр. 185).
- > Вставьте вышивальную лапку (См. стр. 184).

Выбор образца вышивки

Все образцы вышивки можно либо вышивать напрямую, либо изменять с помощью разных функций, предлагаемых вышивальной машиной. Все образцы вышивки можно найти в конце инструкции по эксплуатации. Все образцы вышивки, имеющиеся в режиме шитья, также могут быть вышиты. Образцы шитья сортируются как в режиме шитья по категориям и показываются в папках. Кроме того, можно загружать образцы вышивки из собственной ячейки памяти или с флеш-накопителя USB BERNINA (специальная принадлежность).



- > Нажмите клавишу «Home».



- > Нажмите клавишу «Режим вышивания».
- > Выберите алфавит, образец вышивки, швейный образец или собственный образец вышивки из папки.

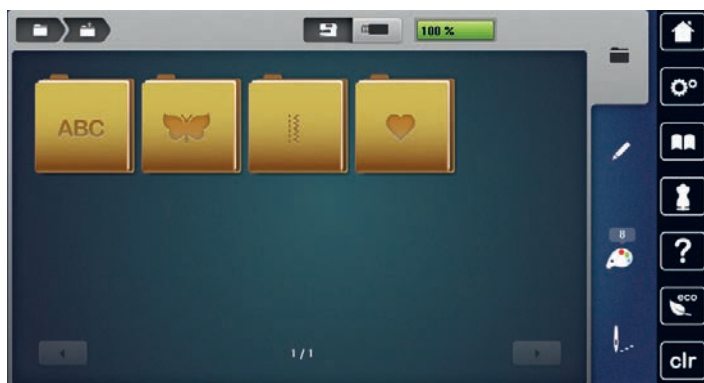

13.3 Вышивальная лапка

Установка вышивальной лапки

- > Поднимите иглу.
- > Поднимите лапку.
- > Выключите машину и отсоедините ее от сети.
- > Отожмите вверх рычажок крепления лапки.



- > Снимите лапку.
- > Вставьте вышивальную лапку снизу в держатель.
- > Отожмите вниз рычажок крепления лапки.

Выбор вышивальной лапки в интерфейсе пользователя

После установки соответствующей вышивальной лапки (вышивальная лапка № 26, поставляемый в принадлежностях вышивальной модуль) ее можно выбрать и сохранить на машине. Кроме того, будут показаны альтернативные лапки, имеющиеся в распоряжении для соответственно выбранного образца вышивки.

- > Включите машину.
- > Выберите образец вышивки.
- > Нажмите клавишу «Индикатор лапки/Выбор лапки».



- > Нажмите клавишу «Оptionальные лапки», чтобы просмотреть все подходящие лапки для выбранного образца вышивки.

- > Выберите вставленную вышивальную лапку.



13.4 Игла и игольная пластина

Установка вышивальной иглы



Иглы для вышивания типа 130/705 H-SUK имеют более крупное ушко, они слегка округлены. Они препятствуют износу нитки при использовании вязких комплексных и хлопчатобумажных вышивальных ниток. В зависимости от вышивальных ниток рекомендуются иглы № 70-SUK до № 90-SUK.

- > Переведите иглу в верхнее положение.
- > Выключите машину и отсоедините ее от сети.
- > Снимите вставленную лапку.
- > Ослабьте крепежный винт иглы серой торцевой отверткой.



- > Извлеките иглу.
- > Держите новую иглу лыской на колбе назад.
- > Вдвиньте иглу вверх до упора.
- > Затяните крепежный винт иглы серой торцевой отверткой.

Выбор вышивальной иглы в интерфейсе пользователя

После замены иглы можно проверить, можно ли использовать ее с выбранной игольной пластиной.



- > Нажмите клавишу «Выбор иглы».
- > Выберите вставленную иглу.



- Если выбранная игла подходит к игольной пластине, можно начать вышивание.
- Если выбранная игла не подходит к игольной пластине, автоматически заблокируется старт машины.

Выбор типа и номера иглы

Практичная функция напоминания: Чтобы никакая информация не терялась, можно дополнительно сохранить на машине тип и номер иглы. Сохраненные тип и номер иглы можно таким образом проверить в любое время.



- > Нажмите клавишу «Выбор иглы».

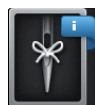

- > Нажмите клавишу «Тип иглы/Толщина иглы».
- > Выберите тип (1) вставленной иглы.
- > Выберите номер (2) вставленной иглы.



Установка игольной пластины

На игольной пластине (для прямых стежков и CutWork, поставляемая принадлежность) в области иглы есть маленькое отверстие. Благодаря этому оптимизируется затягивание стежка (завязывание узлом верхней и нижней ниток). Так получается более красивый стежок.

- > Нажмите клавишу «Транспортер вверх/вниз», чтобы опустить транспортер.



- > Выключите машину и отсоедините ее от сети.
- > Удалите иглу.
- > Снимите лапку.
- > Отожмите вниз правую заднюю часть игольной пластины по маркировке так, чтобы она откинулась.



- > Снимите игольную пластину.
- > Уложите отверстия игольной пластины (для прямых стежков и CutWork, поставляемая принадлежность) над соответствующим направляющим стержнем и надавите вниз, чтобы пластина зафиксировалась.

Выбор игольной пластины в интерфейсе пользователя

После замены игольной пластины можно проверить, можно ли использовать ее с выбранной иглой.

- > Нажмите клавишу «Выбор игольной пластины».



- > Выберите встроенную игольную пластину (для прямых стежков и CutWork, поставляемая принадлежность).



Вытягивание нижней нитки вверх

Чтобы вытянуть нижнюю нитку, нужно, чтобы машина была готова к вышиванию. Нижнюю нитку для завязывания узлом вручную можно вытянуть в ходе одной операции. Если нет необходимости в закрепительных стежках, рекомендуется отключить их в программе Setup.



- > Удерживайте верхнюю нитку.
- > Нажмите клавишу «Нижняя нитка вверх».
 - Нижняя нитка автоматически вытягивается вверх.

13.5 Пяльцы

Обзор Выбор пялец

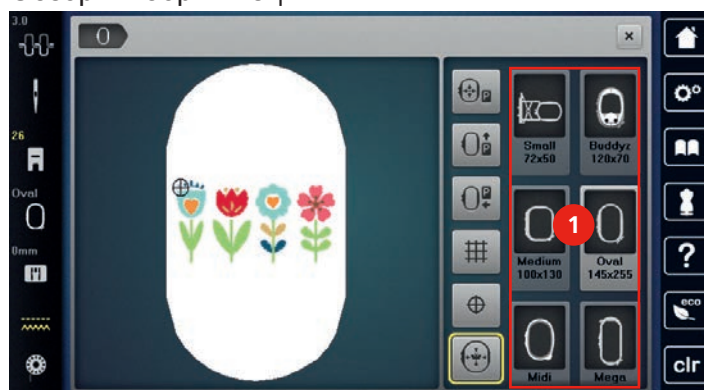

- 1 Выбор пялец

Выбор пялец

Лучший результат достигается, когда для образца вышивки выбирают минимально возможные пяльцы.

Пяльцы имеют предварительно заданный размер, который указывается.

Предпосылка:

- Образец вышивки выбран.



> Нажмите клавишу «Выбор пялец».

- Машина автоматически выбирает оптимальные пяльцы для данного размера образца вышивки. Если заданных пялец нет, можно выбрать другие пяльцы. Если будут установлены не соответствующие выбранным пяльцы, установленные пяльцы считаются активными и соответственно будет подогнана область вышивания.

> Выберите нужные пяльцы.

Обрываемый стабилизатор

Стабилизатор придает вышивальному проекту больше стабильности. Обрываемый стабилизатор подходит для всех тканых и не растягивающихся материалов. Можно применять 1 или 2 слоя. Стабилизаторы имеются в продаже с различной толщиной. На крупных вышитых поверхностях стабилизатор остается под вышивальными стежками. Стабилизатор закрепляется на изнанке распыляемым клеем. После вышивания выступающий стабилизатор осторожно обрывают.

Обрезаемый стабилизатор

Стабилизатор придает вышивальному проекту больше стабильности. Обрезаемый стабилизатор подходит для всех эластичных материалов. Можно применять 1 или 2 слоя. Стабилизаторы имеются в продаже с различной толщиной. На крупных вышитых поверхностях стабилизатор остается под вышивальными стежками. Стабилизатор закрепляется на изнанке распыляемым клеем. После вышивания выступающий стабилизатор осторожно обрезают.

Использование распылителя клея

Использовать распылитель клея рекомендуется для всех эластичных и гладких материалов и трикотажных изделий. Это предотвращает растягивание и скольжение ткани. Аппликации точно фиксируются распылителем клея. Не используйте распылитель клея вблизи от машины, чтобы избежать загрязнения.

- > Нанесите распыляемый клей экономно на стабилизатор с расстояния 25 – 30 см (9 – 12 дюйма).
- > Прижмите ткань и обрызганный клеем стабилизатор друг к другу без образования складок.
- > Фиксируйте мелкие детали, как например карманы или воротники, на стабилизаторе.

- > Чтобы избежать неровностей, например на махровых тканях или ватине, не натягивайте детали, а распылите клей на стабилизатор и натяните его.
- > Зафиксируйте вышиваемые детали.

Использование крахмального спрея

Крахмальный спрей придает дополнительную жесткость тонким или рыхлым тканям. Под изнаночной стороной ткани нужно всегда применять дополнительный стабилизатор.

- > Распылите крахмальный состав на ткань.
- > Хорошо просушите ткань и при необходимости прогладьте ее утюгом.

Использование приклеиваемого стабилизатора

Приклеиваемые стабилизаторы имеются в продаже с различной толщиной. Рекомендуется использовать приклеиваемые стабилизаторы, которые можно легко отделить от ткани.

Приклеиваемые стабилизаторы подходят для всех тканей, склонных к растягиванию, например, таких эластичных тканей, как трикотаж или джерси.

- > Прикрепите приклеиваемый стабилизатор к изнаночной стороне ткани горячим утюгом.

Использование самоклеющегося стабилизатора

Самоклеющиеся стабилизаторы подходят для таких тканей, как джерси и шелк, а также для вышивальных проектов, которые не растягиваются в пальцах.

- > Растяните стабилизатор в пальцах бумажной стороной вверх.
- > Надрежьте бумагу ножницами и удалите ее из рамки.
- > Наложите материал на клейкую основу и прижмите его.
- > Удалите клейкие остатки перед стартом машины.

Использование водорастворимой пленки



При кружевных вышивках рекомендуется растягивать в пальцах 1 – 3 слоя водорастворимой пленки. Так как образец вышивается не на ткани, вышивка остается на стабилизаторе. Образцы нужно обязательно соединить короткими стежками, так как в противном случае отдельные образцы распадутся.

Пленка легко удаляется после вышивания растворением в воде. Водорастворимый стабилизатор является защитой для материалов с высоким ворсом, предотвращающей повреждение петель, например, на махровых тканях. Это предотвращает провисание ниток и выглаживание отдельных петель. Водорастворимые пленки подходят для легких тканей, через которые просвечиваются стабилизаторы из других материалов, а также для кружевных вышивок.

- > Уложите стабилизатор на лицевую сторону ткани.
- > Закрепите все слои вместе в пальцах.
- > Пленку при необходимости приклейте распыляемым клеем.
- > Изнанку ворсовой ткани дополнительно укрепите подходящей прокладкой. Можно кроме того уложить водорастворимую пленку на поверхность и закрепить сметочными стежками.
- > Растворите образец вышивки и разложите его для сушки на плоской поверхности.

Подготовка пялец

Пяльцы состоят из наружной и внутренней рамок. Каждая рамка имеет соответственный шаблон. Поле вышивания размечено квадратами с длиной стороны 1 см (0.39 дюйма). Средняя точка и угловые точки средних линий снабжены отверстиями. Нужные обозначения можно перенести на ткань

- > Отметьте на материале среднюю точку вышиваемого образца водорастворимым карандашом.

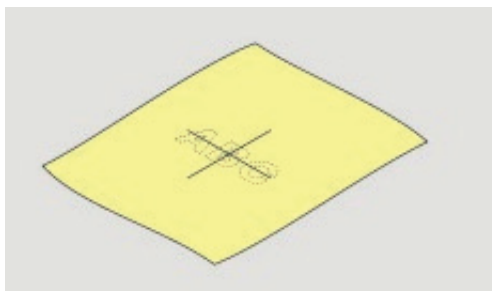

- > Ослабьте регулировочный винт на наружной рамке.
- > Выньте внутреннюю рамку.
- > Убедитесь, что маркировочные стрелки на обеих рамках совпали друг с другом.
- > Установите держатель шаблона.
- > Вложите вышивальный шаблон во внутреннюю рамку таким образом, чтобы надпись BERNINA находилась у передней кромки у маркировочной стрелки, зафиксируйте шаблон.

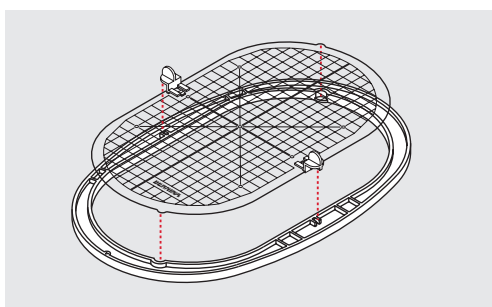

- > Уложите ткань под внутреннюю рамку.
- > Среднюю точку образца вышивки совместите с серединой шаблона.

- > Наложите ткань вместе с внутренней рамкой на наружную рамку так, чтобы маркированные стрелки на обеих рамках совпали друг с другом.

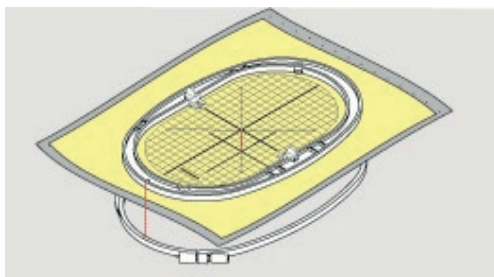

- > Вдвиньте рамки друг в друга так, чтобы не произошло смещения ткани.
- > Закрепите материал в пяльцах.
- > Затяните винт.
- > Извлеките шаблон из пялец с помощью держателя шаблона.

Установка пялец

- > Поднимите иглу.
- > Поднимите вышивальную лапку.
- > Держите выбранные пяльцы руками так, чтобы лицевая сторона ткани была направлена вверх, а устройство для закрепления пялец находилось с левой стороны.
- > Заведите пяльцы под вышивальную лапку.
- > Сожмите прижимные рычажки (1) устройства для закрепления пялец.
- > Поставьте пяльцы (2) над устройством закрепления пялец на вышивальной консоли.
- > Отожмите пяльцы вниз, чтобы они были зафиксированы.
- > Отпустите прижимные рычажки (1).

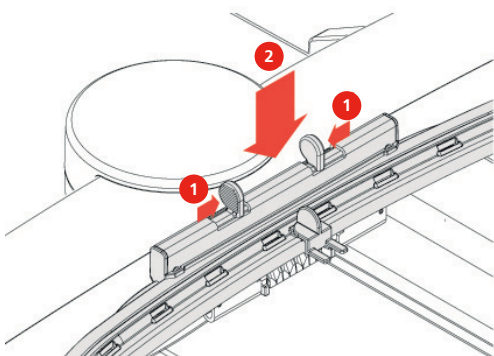

- > Сожмите прижимные рычажки устройства закрепления пялец, чтобы снять пяльцы.
- > Вытяните пяльцы.

Обзор Функции вышивания

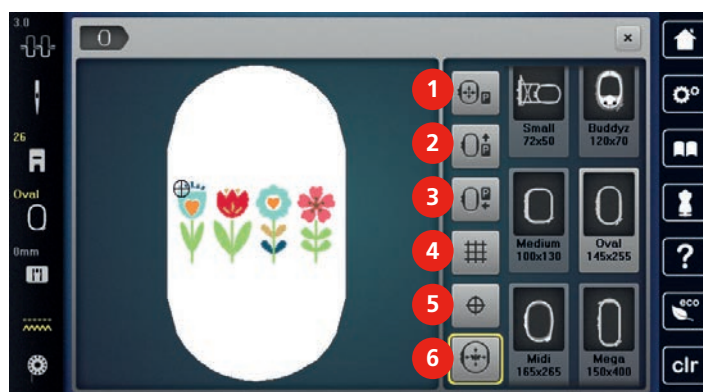

- | | | | |
|---|-------------------------------------|---|------------------------------|
| 1 | Центрирование пялец к игле | 4 | Решетка включена/отключена |
| 2 | Перемещение пялец назад | 5 | Середина образца вышивки |
| 3 | Перемещение вышивального модуля для | 6 | Виртуальное позиционирование |
| | режима шитья | | |

Центрирование пялец к игле

Перемещение пялец облегчает заправку верхней нитки, если игла находится вблизи от пялец.



> Нажмите клавишу «Индикатор пялец/Выбор пялец».



> Нажмите клавишу «Центрирование пялец к игле».

> Заправьте игольную нитку (См. стр. 56).



> Нажмите кнопку «Start/Stop», чтобы вернуть пяльцы в предыдущее положение.

Перемещение пялец назад

Чтобы легче было менять шпульную нитку, рекомендуется перед заправкой переместить пяльцы назад. Это облегчит доступ к крышке петлителей.



> Нажмите клавишу «Индикатор пялец/Выбор пялец».

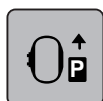

> Нажмите клавишу «Перемещение пялец назад».

> Заправьте шпульную нитку (См. стр. 62).



> Нажмите клавишу «Start/Stop», чтобы вернуть пяльцы в предыдущее положение. При необходимости оттяните назад верхнюю нитку.

Перемещение вышивального модуля для режима шитья

Вышивальный модуль можно расположить так, чтобы можно было выполнять любые швейные проекты даже при закрытом вышивальном модуле.



- > Нажмите клавишу «Индикатор пялец/Выбор пялец».
- > Снимите пяльцы.



- > Нажмите клавишу «Перемещение пялец для режима шитья».



- > Нажмите клавишу «Home».



- > Нажмите клавишу «Режим шитья».

Решетка включена/отключена

Благодаря тому, что видны середина пялец и разграфленные в клетку вспомогательные линии, можно лучше разместить образец вышивки.



- > Нажмите клавишу «Индикатор пялец/Выбор пялец».

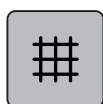

- > Нажмите клавишу «Решетка включена/отключена», чтобы показать на дисплее середину пялец.
- > Повторно нажмите клавишу «Решетка включена/отключена», чтобы показать разграфленные вспомогательные линии.
- > Повторно нажмите клавишу «Решетка включена/отключена», чтобы отключить изображение середины пялец и разграфленных вспомогательных линий.

Выбор середины образца вышивки

Пяльцы перемещаются таким образом, что игла установится точно над средней точкой образца или над началом образца.



- > Нажмите клавишу «Индикатор пялец/Выбор пялец».



- > Нажмите клавишу «Середина образца вышивки», чтобы расположить пяльцы таким образом, чтобы игла находилась точно над серединой образца вышивки.
- > Нажмите повторно клавишу «Середина образца вышивки», чтобы расположить пяльцы таким образом, чтобы игла находилась точно над началом образца.

Виртуальное позиционирование пялец

При новом позиционировании образца вышивки пяльцы автоматически переместятся в новую позицию. Поэтому клавиша «Виртуальное позиционирование» автоматически активна и обрамлена желтым цветом, если встроены пяльцы.

Предпосылка:

- Пяльцы встроены.



> Нажмите клавишу «Индикатор пялец/Выбор пялец».

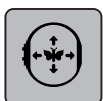

> Нажмите клавишу «Виртуальное позиционирование», чтобы отключить автоматическое движение пялец при новом позиционировании образца вышивки.

> Нажмите повторно клавишу «Виртуальное позиционирование», чтобы включить автоматическое движение пялец при новом позиционировании образца вышивки.

14 Установочная программа Setup

14.1 Изменение установок вышивания в программе Setup

Дальнейшая информация по этой теме (См. стр. 70).

15 Креативное вышивание

15.1 Обзор Вышивание

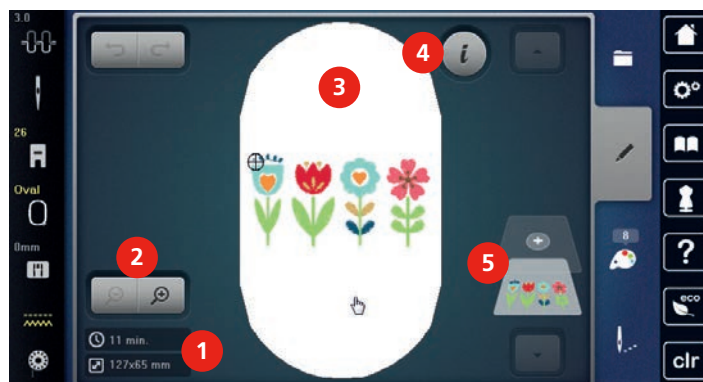

- | | | | |
|---|--|---|------------------------|
| 1 | Время вышивания/Размер образца вышивки в мм | 4 | «i»-диалог |
| 2 | Увеличение, уменьшение и перемещение изображения образца вышивки | 5 | Уровни образца вышивки |
| 3 | Поверхность вышивания | | |

15.2 Выбор и замена образца вышивки



> Нажмите клавишу «Выбор».



- > Нажмите клавишу «Загрузка образца вышивки».
- > Выберите новый образец вышивки.

15.3 Контроль времени вышивания и размеров образца вышивки

В меню выбора «Обработка» слева (1) будет указано ориентировочное время вышивания в минутах, а также ширина и высота образца вышивки в миллиметрах или дюймах.



15.4 Регулятор скорости

Регулятором скорости можно плавно изменять скорость.

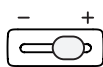

- > Перемещайте регулятор скорости влево, чтобы уменьшить скорость.
- > Перемещайте регулятор скорости вправо, чтобы увеличить скорость.

15.5 Обработка образца вышивки

Обзор Обработка образца вышивки



- | | | | |
|---|-----------------------------------|----|---|
| 1 | Перемещение изображения | 10 | Зеркальное отображение вверх/вниз |
| 2 | Перемещение образца | 11 | Удвоение |
| 3 | Уменьшение изображения | 12 | Вышивание бордюров |
| 4 | Увеличение изображения | 13 | Удаление |
| 5 | Перемещение образца | 14 | Контроль размера образца вышивки |
| 6 | Вращение образца вышивки | 15 | Наклон текста |
| 7 | Изменение размера | 16 | Группирование образцов вышивки |
| 8 | Точное расположение | 17 | Изменение последовательности комбинации образцов вышивки (становится видимым при прокрутке) |
| 9 | Зеркальный переворот влево/вправо | 18 | Изменение вида стежка/плотности стежка (становится видимым при прокрутке) |

Увеличение изображения образца вышивки

Изображение образца вышивки можно увеличивать. Кроме этого, можно изменять изображение без или с изменением позиции вышивки.

- > Выберите образец вышивки.



- > Нажмите клавишу «Увеличение изображения», чтобы обработать изображение образца вышивки.

 > Нажмите клавишу «Увеличение изображения» 1 – 4 раза, чтобы увеличивать изображение образца вышивки пошагово.

 > Нажмите клавишу «Уменьшение изображения» 1 – 4-раза, чтобы вернуться в режим обработки.

Уменьшение изображения образца вышивки

Изображение образца вышивки можно уменьшать. Кроме этого, можно изменять изображение без или с изменением позиции вышивки.

> Выберите образец вышивки.

 > Нажмите клавишу «Увеличение изображения» и увеличьте образец вышивки.

 > Нажмите клавишу «Уменьшение изображения» 1 – 4 раза, чтобы уменьшать увеличенное изображение образца вышивки пошагово.

Перемещение изображения образца вышивки

Изображение образца вышивки можно перемещать. Кроме этого, можно изменять изображение без или с изменением позиции вышивки.

> Выберите образец вышивки.

 > Нажмите клавишу «Увеличение изображения», чтобы активировать клавишу «Перемещение образца».

 > Нажмите клавишу «Перемещение изображения».
– Клавиша станет темно-серой.

> Стилусом или пальцем измените изображение образца.

– Позиция вышивки не изменится.

 > Нажмите клавишу «Уменьшение изображения», чтобы вернуться в режим обработки.

Перемещение образца вышивки в увеличенном изображении

Изображение образца вышивки можно перемещать. Кроме этого, можно изменять изображение без или с изменением позиции вышивки.

> Выберите образец вышивки.

 > Нажмите клавишу «Увеличение изображения», чтобы активировать клавишу «Перемещение образца».

 > Нажмите клавишу «Перемещение образца».

> Стилусом или пальцем переместите изображение образца.

– Позиция вышивки изменяется.

 > Нажмите клавишу «Уменьшение изображения», чтобы вернуться в режим обработки.

Перемещение образца вышивки

- > Выберите образец вышивки.
- > Нажмите кнопку «i»-диалог.

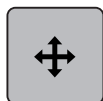

- > Нажмите клавишу «Перемещение образца».
- > Вращайте «Многофункциональную клавишу вверх», чтобы перемещать образец вышивки в поперечном направлении (горизонтально) шагами в 1/10 мм.
- > Вращайте «Многофункциональную клавишу вниз», чтобы перемещать образец вышивки в продольном направлении (вертикально) шагами в 1/10 мм или
- > нажмите на образец вышивки, держите его нажатым и перемещайте образец.
 - Перемещение будет показано в желтых рамках.

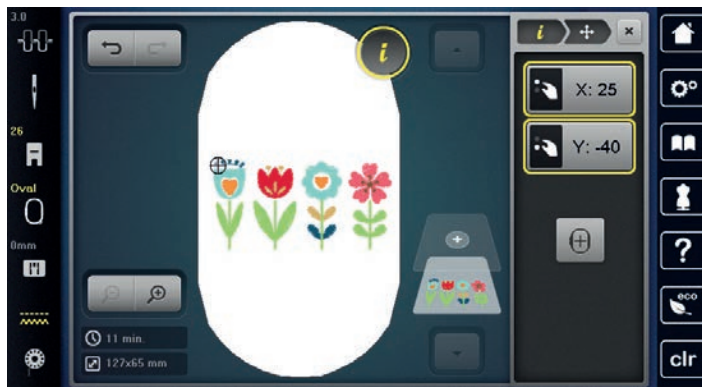

- > Нажмите клавишу «Середина образца вышивки».
 - Образец вышивки перемещается в середину пялец.

Вращение образца вышивки

- > Выберите образец вышивки.
- > Нажмите кнопку «i»-диалог.

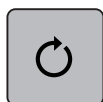

- > Нажмите клавишу «Вращение образца вышивки».
- > Вращайте «Многофункциональную клавишу вверх» или «Многофункциональную клавишу вниз» вправо, чтобы повернуть образец вышивки по часовой стрелке.
- > Вращайте «Многофункциональную клавишу вверх» или «Многофункциональную клавишу вниз» влево, чтобы повернуть образец вышивки против часовой стрелки.



- > Нажмите клавишу «Поворот образца вышивки +90°», чтобы поворачивать образец вышивки шагами в 90°.

Пропорциональное изменение размеров образца вышивки

Если клавиша «Сохранение пропорций» окрашивается белым, то образец вышивки будет изменяться пропорционально.

- > Выберите образец вышивки.
- > Нажмите кнопку «i»-диалог.



- > Нажмите клавишу «Изменение размера образца вышивки».
- > Вращайте «Многофункциональную клавишу вверх/вниз» направо, чтобы пропорционально увеличить образец вышивки.
- > Вращайте «Многофункциональную клавишу вверх/вниз» налево, чтобы пропорционально уменьшить образец вышивки.



Непропорциональное изменение размера образца вышивки

Если клавиша «Сохранение пропорций» не окрашивается белым, то образец вышивки будет изменяться непропорционально.

- > Выберите образец вышивки.
- > Нажмите кнопку «i»-диалог.



- > Нажмите клавишу «Изменение размера образца вышивки», чтобы изменить ширину и высоту образца вышивки независимо друг от друга.
- > Нажмите клавишу «Сохранение пропорций».
- > Вращайте «Многофункциональную клавишу вверх», чтобы изменить образец вышивки в поперечном направлении (горизонтально).

- > Вращайте «Многофункциональную клавишу вниз», чтобы изменить образец вышивки в продольном направлении (вертикально).
- Образец вышивки будет увеличиваться или уменьшаться непропорционально.



Зеркальный поворот образца вышивки

Образцы вышивки можно зеркально поворачивать как вертикально, так и горизонтально.

- > Выберите образец вышивки.
- > Нажмите кнопку «i»-диалог.



- > Нажмите клавишу «Зеркальный поворот влево/вправо», чтобы зеркально повернуть образец вышивки в поперечном направлении (вертикально).



- > Нажмите клавишу «Зеркальный поворот вверх/вниз», чтобы зеркально повернуть образец вышивки в продольном направлении (горизонтально).

Наклон текста

Можно создавать тексты в форме дуги.

- > Создайте алфавитный образец вышивки.
- > Нажмите кнопку «i»-диалог.



- > Нажмите клавишу «Наклон текста».
- > Вращайте «Многофункциональную клавишу вверх», чтобы изменить расстояние между знаками миллиметровыми шагами.
- > Вращайте «Многофункциональную клавишу вниз» влево или вправо, чтобы наклонить надпись вверх или вниз.

Изменение вида стежка

Если сатиновые стежки слишком длинные, можно превратить их в строчечные швы.

> Выберите образец вышивки.

> Нажмите кнопку «i»-диалог.



> Нажмите клавишу «Изменение вида стежка».



> Нажмите выключатель в верхней части дисплея (1), чтобы перевести гладьевой стежок в строчечный шов.

> Установите нужную длину стежка (2) клавишами «-» или «+».



Изменение плотности вышивального стежка

Если сатиновые стежки вышиты слишком плотно, можно изменить плотность вышивания.

> Выберите образец вышивки.

> Нажмите кнопку «i»-диалог.



> Нажмите клавишу «Изменение вида стежка».



> Установите нужную плотность стежка (1) клавишами «-» или «+».



Контроль размера и позиции образца вышивки

Можно проверить, подходит ли образец вышивки к подобранной позиции ткани. К точкам, расположенным вне пялец, пяльцы не переместятся.

> Выберите образец вышивки.

> Нажмите кнопку «i»-диалог.

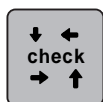

> Нажмите клавишу «Контроль размера образца вышивки».

– Пяльцы перемещаются до тех пор, пока игла не окажется в позиции, изображенной на дисплее.

> Нажмите клавишу «Угол вверх слева», чтобы выбрать левый верхний угол образца вышивки.

– Пяльцы перемещаются до тех пор, пока игла не окажется в позиции, изображенной на дисплее.

> Нажмите клавишу «Угол вверх справа», чтобы выбрать правый верхний угол образца вышивки.

– Пяльцы перемещаются до тех пор, пока игла не окажется в позиции, изображенной на дисплее.

> Нажмите клавишу «Угол вниз слева», чтобы выбрать левый нижний угол образца вышивки.

– Пяльцы перемещаются до тех пор, пока игла не окажется в позиции, изображенной на дисплее.

> Нажмите клавишу «Угол вниз справа», чтобы выбрать правый нижний угол образца вышивки.

– Пяльцы перемещаются до тех пор, пока игла не окажется в позиции, изображенной на дисплее. Если образец вышивки все еще неверно расположен, можно изменить его позицию «Многофункциональной клавишей вверх/вниз» и заново проверить все позиции образца вышивки.

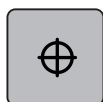
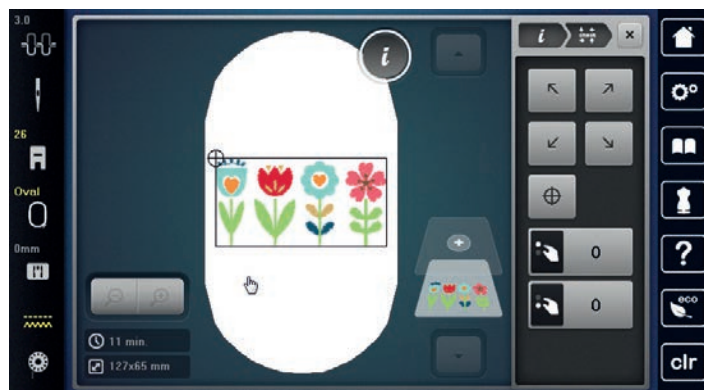

> Нажмите клавишу «Середина образца вышивки», чтобы переместить иглу в середину образца вышивки.

- > Вращайте «Многофункциональную клавишу вверх», чтобы переместить образец вышивки в поперечном направлении (горизонтально).
- > Вращайте «Многофункциональную клавишу вниз», чтобы переместить образец вышивки в продольном направлении (вертикально).

Вышивание бордюров

Для вышивания бордюров желательно использовать пяльцы «Mega-Hoop» (специальная принадлежность) или «Maxi-Hoop» (специальная принадлежность). В этом случае нет необходимости часто закреплять в пяльцах вышивальный проект. Рекомендуется нанести на ткань вспомогательные линии и использовать шаблоны при натяжении или перетяжении ткани. При этом вспомогательные линии должны проходить параллельно линиям шаблона. В следующем примере используются входящие в комплект поставок пяльцы «Oval-Hoop».

- > Выберите образец вышивки.
- > Нажмите кнопку «i»-диалог.
 - > Нажмите клавишу «Вышивание бордюров».
 - Образец вышивки будет скопирован оптимальное количество раз, подходяще к пяльцам.
 - Добавляются точки отсчета, необходимые при растяжении ткани.
 - > Стрелками (1) добавьте при необходимости дополнительные точки отсчета.
 - > Вращайте «Многофункциональную клавишу вверх» или
 - > нажмите кнопки «-/+» (2), чтобы установить количество образцов вышивки.
 - > Вращайте «Многофункциональную клавишу вниз» или
 - > нажмите кнопки «-/+» (3), чтобы установить расстояние между образцами вышивки.
 - > Нажмите клавишу «Подгонка размера образца вышивки в соответствии с пяльцами» (4), чтобы автоматически подогнать все образцы вышивки к пяльцам.
 - > Нажмите клавишу «Подтвердить».

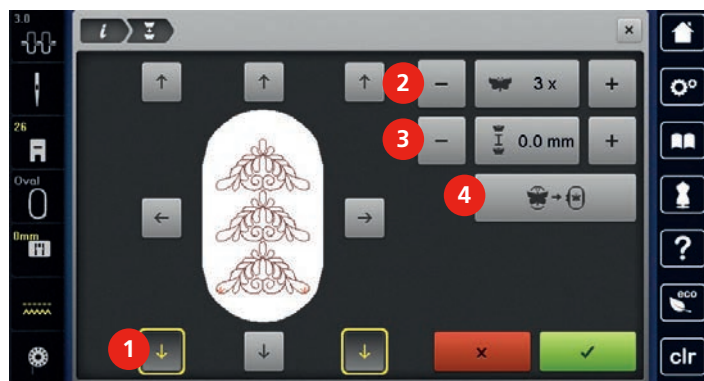



> Нажмите кнопку «i»-диалог.



> Нажмите клавишу «Вышивание».



> Нажмите клавишу «Start/Stop» и вышивайте бордюры.

– Образец вышивки должен быть вышит до конца.

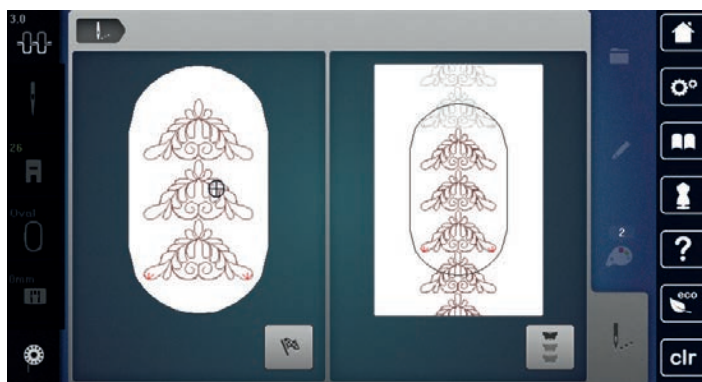

> Нажмите клавишу «Вышивание бордюров», если вышиты точки отсчета.

– Анимация показывает, что ткань нужно закрепить заново.

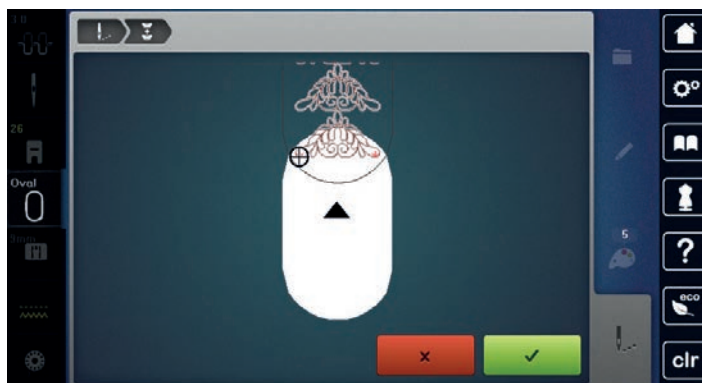

> Снимите пяльцы и закрепите ткань так, чтобы вышитые точки отсчета находились в верхней области вышивания пялец на расстоянии не менее 3 см (1.18 дюйма) от верхнего края пялец.

> Установите пяльцы.



> Нажмите клавишу «Подтвердить».



– Пяльцы автоматически переместятся к последней точке отсчета.

– Клавиша «AUTO» активна и пяльцы автоматически перемещаются к последней точке отсчета.

> С помощью стрелок определите, на какой стороне вышитой части должна располагаться следующая точка отсчета.

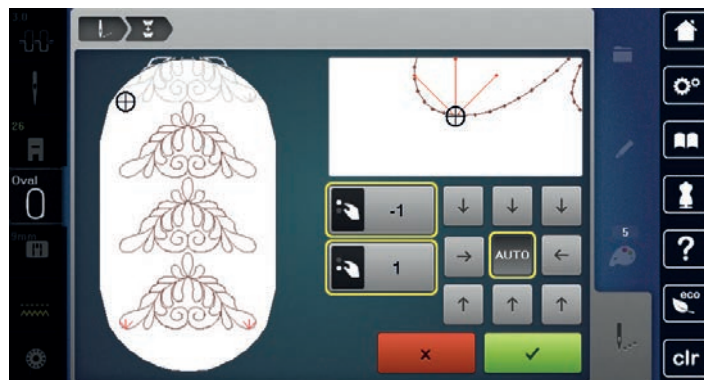
- > Вращайте «Многофункциональную клавишу вверх» или «Многофункциональную клавишу вниз», чтобы точно расположить пальцы.



-  > Нажмите клавишу «Подтвердить».
-  > Нажмите клавишу «Start/Stop» и продолжайте вышивать.
- > Повторяйте эти шаги до тех пор, пока не достигнете нужной длины бордюра.

Копирование образца вышивки

Активный образец вышивки копируется.

- > Выберите образец вышивки.
- > Нажмите кнопку «i»-диалог.



- > Нажмите кнопку «Дублирование».



Удаление образца вышивки

Активный образец вышивки удаляется.

- > Выберите образец вышивки.
- > Нажмите кнопку «i»-диалог.



- > Нажмите кнопку «Удаление».



Изменение последовательности комбинации образцов вышивки

Последовательность образцов вышивки в комбинации можно изменять.

Предпосылка:

- Комбинация образцов вышивки составлена или образец не сгруппирован.

- > Выберите нужный образец вышивки, который должен быть перемещен в последовательности.
- > Нажмите кнопку «i»-диалог.



- > Нажмите клавишу «Новое расположение».



- > Нажмите клавишу «Прокрутка вверх», чтобы расположить образец вышивки в последовательности выше.



- > Нажмите клавишу «Прокрутка вниз», чтобы расположить образец вышивки в последовательности ниже.

Отмена данных

Все данные можно пошагово отменять и точно так же восстанавливать.

Предпосылка:

- Образец вышивки выбран и произведены изменения.



- > Нажмите клавишу «Возврат», чтобы отменить последний ввод данных.
- > Нажмите клавишу «Возврат» несколько раз, чтобы отменить последние вводы данных последовательности.

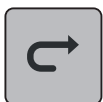

- > Нажмите клавишу «Восстановить», чтобы восстановить последний ввод данных.
- > Нажмите клавишу «Восстановить» несколько раз, чтобы восстановить последние вводы данных последовательности.

Группирование образцов вышивки

Образцы вышивки можно добавлять к группе или удалять из нее. Сгруппированные образцы вышивки можно обрабатывать как один образец.

Последовательность образцов вышивки в группе можно изменять (См. стр. 208).

Если образец вышивки был разгруппирован, то есть был разбит на разные элементы или цвета, то при новом группировании цвета уже не будут совпадать. При алфавитах сначала нужно установить длину соединительных стежков в программе Setup на 1. Тогда разгруппирование будет функционировать для всех букв.

- > Создание комбинации образцов вышивки.

- > Выберите образец вышивки (1) в комбинации образцов.



- > Нажмите кнопку «i»-диалог.

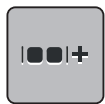

- > Нажмите клавишу «Группирование».

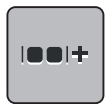

- > Нажмите клавишу «Группирование».
- Образец вышивки будет добавлен к группе образцов над выбранным образцом вышивки.

- > Выберите группу образцов вышивки.

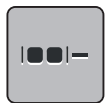

- > Нажмите клавишу «Отмена группирования».
- Группирование будет отменено.

или

- > Создайте комбинацию образцов вышивки.

- > Выберите все образцы вышивки (2).

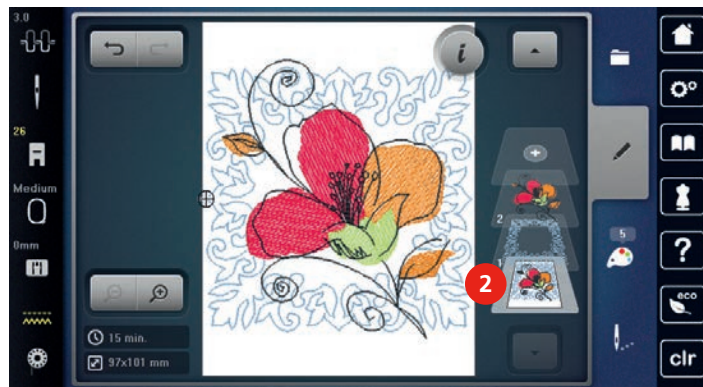

- > Нажмите кнопку «i»-диалог.

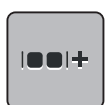

- > Нажмите клавишу «Группирование».
- Все образцы вышивки будут добавлены к группе образцов.

- > Выберите группу образцов вышивки.



- > Нажмите клавишу «Отмена группирования».
- Группирование будет отменено.

15.6 Точное расположение

Позиционирование по растровым точкам

С помощью этой функции можно простым способом точно расположить образцы вышивки на ткани. Позиционные точки можно разместить на решетке.

Предпосылка:

- Две любые точки образца вышивки маркируются мелом или водорастворимым карандашом на ткани. Место, где должен располагаться образец вышивки, четко видно.

- > Выберите образец вышивки.
- > Нажмите кнопку «i»-диалог.



- > Нажмите клавишу «Точное расположение».

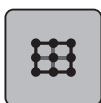

- > Нажмите клавишу «Решетка».
- На образце вышивки появляется решетка с девятью различными позиционными точками.
- > Выберите нужную позиционную точку, на которой должен быть расположен образец вышивки.
- Точка меняет цвет.
- > Поверните «Многофункциональную клавишу вверх» или «Многофункциональную клавишу вниз» налево или направо, чтобы расположить иглу над соответственной маркировкой на ткани.



- > Нажмите клавишу «SET», чтобы подтвердить измененную позицию.
- Точка сменяет цвет и фиксируется.
- > Выберите вторую позиционную точку образца вышивки.

- > Поверните «Многофункциональную клавишу» или «Многофункциональную клавишу вниз» налево или направо, чтобы расположить иглу над соответственной маркировкой на ткани.

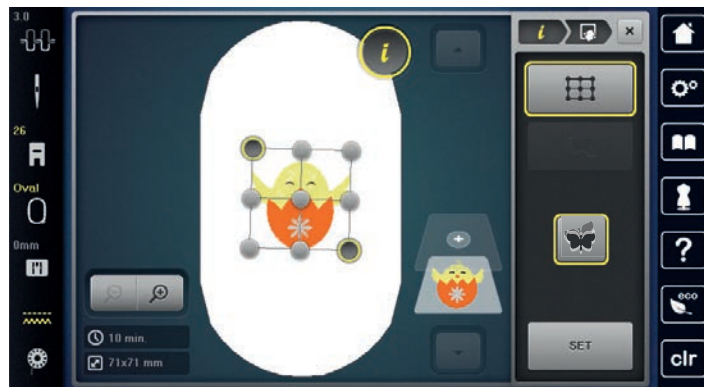

- > Нажмите клавишу «SET», чтобы подтвердить измененную позицию.
 - Точка сменяет цвет и фиксируется. Образец вышивки соответственно изменяется.



- > Нажмите клавишу «Отмена точного расположения», чтобы вернуть изменения к базовым установкам.

Свободное расположение точек

С помощью этой функции можно простым способом точно расположить образцы вышивки на ткани. Точки можно свободно разместить в пределах образца.

Предпосылка:

- Две любые точки образца вышивки маркируются мелом или водорастворимым карандашом на ткани. Место, где должен располагаться образец вышивки, четко видно.

- > Выберите образец вышивки.



- > Нажмите кнопку «i»-диалог.



- > Нажмите клавишу «Точное расположение».



- > Нажмите клавишу «Свободное расположение точек».

- > Поставьте нужную точку в пределах образца вышивки.

- Точка позиционирования будет показана.

- > Поверните «Многофункциональную клавишу вверх» или «Многофункциональную клавишу вниз» влево или вправо, чтобы расположить иглу над соответственной маркировкой на ткани.



- > Нажмите клавишу «SET», чтобы подтвердить измененную позицию.

- Точка сменяет цвет и фиксируется.

- > Выберите вторую позиционную точку образца вышивки.

- > Поверните «Многофункциональную клавишу вверх» или «Многофункциональную клавишу вниз» влево или вправо, чтобы расположить иглу над соответствующей маркировкой на ткани.



- > Повторно нажмите клавишу «SET», чтобы подтвердить измененную позицию.
 - Точка сменяет цвет и фиксируется. Образец вышивки соответственно изменяется.



- > Нажмите клавишу «Отмена точного расположения», чтобы вернуть изменения к базовым установкам.

15.7 Комбинирование образцов вышивки

Комбинирование образцов вышивки

В режиме комбинирования можно комбинировать несколько образцов вышивки.

- > Выберите образец вышивки.
- > Нажмите клавишу «Добавление образца вышивки» (1).
- > Выберите следующий образец вышивки.



- > или



- > Нажмите клавишу «Выбор».



- > Нажмите клавишу «Добавление образца вышивки».
- > Выберите следующий образец вышивки.

Удаление отдельного образца вышивки

Предпосылка:

- Комбинация образцов вышивки составлена.
- > В области образцов (1) нажмите на нужный образец вышивки пальцем, держите нажатым и перемещайте наружу.
- Откроется новое окно.



- > Нажмите клавишу «Подтвердить», чтобы удалить выбранный образец.

Копирование образца вышивки

- > Выберите образец вышивки.
- > Нажмите кнопку «i»-диалог.



- > Нажмите кнопку «Дублирование».



- Образец вышивки (1) будет скопирован (2).



Копирование комбинации

Если комбинация скопирована, уже нельзя выбирать отдельные образцы вышивки.

> Выберите образец вышивки.



> Нажмите клавишу «Добавление образца вышивки».

> Выберите следующий образец вышивки.



> Выберите комбинацию (1).

> Нажмите кнопку «i»-диалог.



> Нажмите кнопку «Дублирование».

– Комбинация будет скопирована (2).



15.8 Создание надписи

Обзор Вышивальные алфавиты

Образец вышивки		Название
ABC	A B C	Drifter
ABC	A B C	Childs Play
ABC		Victoria
<i>ABC</i>	<i>A B C</i>	Anniversary
ABC	A B C	Swiss Block
ABC		Quilt Block
ABC		Old English
АБВ	А Б В	Russian Textbook
ABC		Happy Times
ABC		Bamboo
<i>ABC</i>		Lisa
<i>ABC</i>		Zürich
ABC		Flare Serif
ABC		Chicago
ABC		Deco block

Образец вышивки		Название
ABC		Condensed Sans
АВС		Curly
ABC		Rounded Sans

Создание слов/предложений



Надпись всегда вышивается одним цветом. Чтобы вышить отдельные буквы или слова другим цветом, нужно выбрать каждую букву или каждое слово по отдельности и расположить их в области вышивания.

Надпись можно располагать в пределах пялец как угодно. Если образец вышивки будет расположен вне пялец, пальцы на дисплее будут в красной рамке. С помощью выбора пялец можно проверить, можно ли вышить образец с другими пяльцами. Если надпись не умещается в пяльцах, можно, например, скомбинировать отдельные слова друг с другом и расположить их друг под другом, что показано на следующем примере.



- > Выберите папку «Алфавиты».
- > Выберите шрифт.
- > Задайте текст «Made to».
- > Нажмите кнопку (1) (стандартная установка), чтобы использовать заглавные буквы.
- > Нажмите кнопку (2), чтобы использовать строчные буквы.
- > Нажмите кнопку (3), чтобы использовать цифры и математические символы.
- > Нажмите кнопку (4), чтобы использовать служебные символы.



> Нажмите кнопку «DEL», чтобы удалять отдельные буквы введенного текста.



> Нажмите клавишу «Подтвердить», чтобы перенять текст.



- > Нажмите клавишу «Индикатор палец/Выбор палец».
- > Выберите пальцы.
- > Нажмите повторно клавишу «Индикатор палец/Выбор палец», чтобы вернуться в режим обработки.

Обработка слов/предложений



- > Нажмите кнопку «i»-диалог.

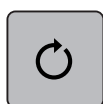

- > Нажмите клавишу «Вращение образца вышивки».



- > Нажмите клавишу «+90», чтобы повернуть текст на 90°.
- > Нажмите кнопку «i» (1).

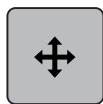

- > Нажмите клавишу «Перемещение образца».
- > Вращайте «Многофункциональную клавишу вверх», чтобы переместить образец вышивки в поперечном направлении (горизонтально).
- > Вращайте «Многофункциональную клавишу вниз», чтобы переместить образец вышивки в продольном направлении (вертикально).

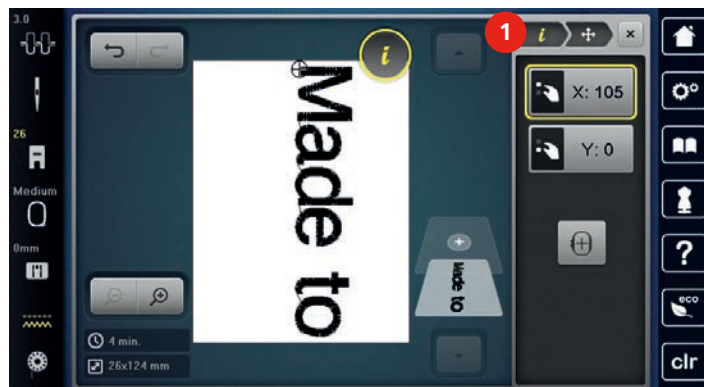

- > Нажмите клавишу «Добавление образца вышивки».
- > Задайте текст «create» и поверните.



- > Нажмите клавишу «Индикатор палец/Выбор палец».

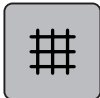

- > Нажмите клавишу «Решетка включена/отключена», чтобы можно было точнее расположить строки текста.

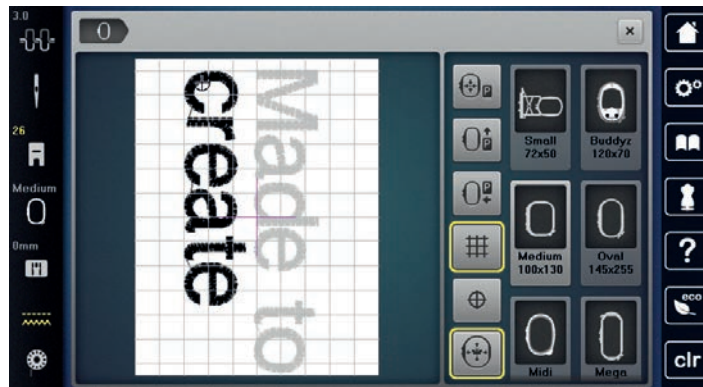

15.9 Смена цвета образца вышивки

Обзор Изменение цветов



- | | | | |
|---|---|---|------------------------------|
| 1 | Цвета образца вышивки | 4 | Изменение цвета/изготовителя |
| 2 | Предварительный просмотр выбранных цветов | 5 | Информация о цвете |
| 3 | Указание марки ниток | | |



Изменение цветов



Надпись всегда вышивается одним цветом. Чтобы вышить отдельные буквы или слова другим цветом, нужно выбрать каждую букву или каждое слово по отдельности и расположить их в области вышивания.

- > Выберите образец вышивки.
- > Нажмите клавишу «Информация о цветах».

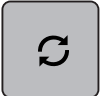

-  > Нажмите клавишу «Изменение цвета/изготовителя» рядом с цветом, который нужно изменить.
-  > Нажмите клавишу «Прокрутка справа» в нижней части дисплея, чтобы просмотреть другие цвета.
-  > Нажмите клавишу «Выбор цвета номером», чтобы выбрать цвет заданием номера цвета.
> Выберите нужный цвет.
> Выбор цвета нужно подтвердить нажатием на цветовую балку на правой стороне.

Изменение цвета с помощью цветового круга

-  14 > Нажмите клавишу «Информация о цветах».
- > Нажмите клавишу «Цветовой круг» (1).

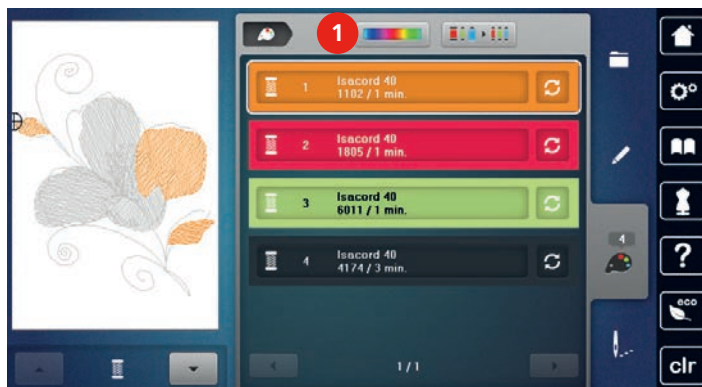

- > Вращайте круглую кнопку (2) пальцем или стилусом по часовой стрелке или против часовой стрелки или поворачивайте «Многофункциональную клавишу вверх», чтобы изменить цвета образца вышивки.

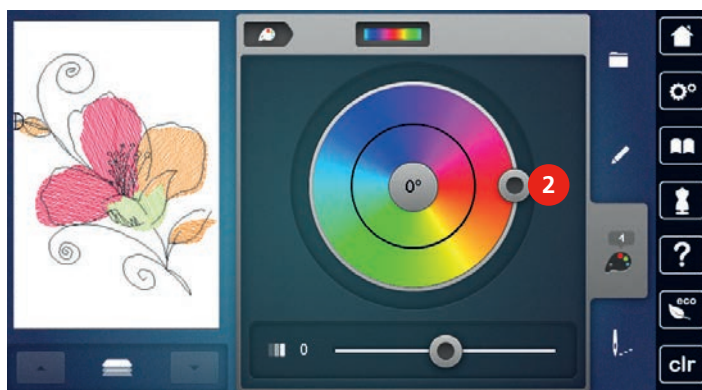

- > Перемещайте задвижку (3) стилусом или пальцем, чтобы изменять яркость цветов.

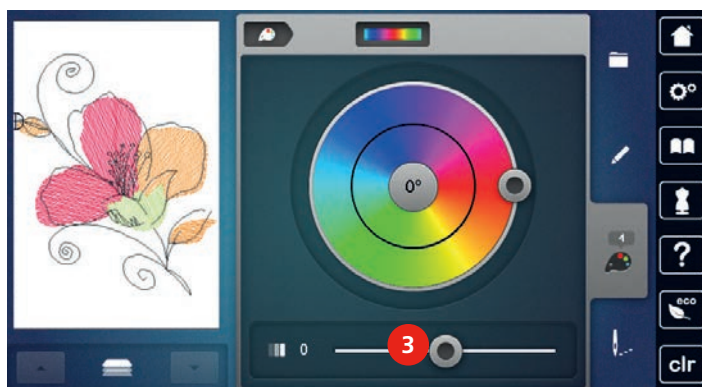

- > Нажмите клавишу «Обработать».
 - Образец вышивки будет показан с новыми цветами.

Изменение марки ниток

- > Выберите образец вышивки.



- > Нажмите клавишу «Информация о цветах».

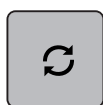

- > Нажмите клавишу «Изменение цвета/изготовителя».



- > Нажмите клавишу «Прокрутка справа вверх», чтобы просмотреть другие марки ниток.



- > Нажмите клавишу «Указание марки ниток».
 - Все цвета ниток выбранного образца вышивки изменятся в выбранную марку ниток.

15.10 Вышивание образца

Обзор меню вышивания

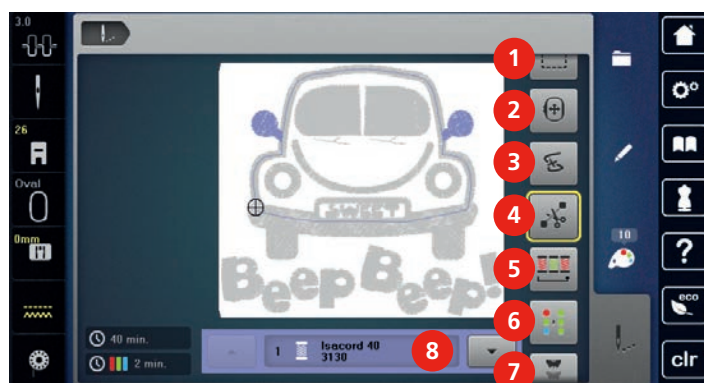

- | | | | |
|---|--|---|--|
| 1 | Сметывание | 5 | Уменьшение смены цветов |
| 2 | Перемещение пялец | 6 | Включение/отключение многоцветного образца вышивки |
| 3 | Контроль последовательности вышивания при обрыве нитки | 7 | Вышивание бордюров |
| 4 | Обрезание соединительных стежков | 8 | Индикатор цвета |

Добавление сметочных стежков

Сметочные стежки можно прошить вдоль пялец или образца вышивки. Это придаст ткани и стабилизатору дополнительную связь.

> Выберите образец вышивки.



> Нажмите клавишу «Вышивание».



> Нажмите клавишу «Сметывание», чтобы вышить сметочные стежки вдоль образца вышивки.

> Нажмите повторно клавишу «Сметывание», чтобы вышить сметочные стежки вдоль пялец.

> Нажмите повторно клавишу «Сметывание», чтобы отключить сметочные стежки.

Перемещение пялец

Если образец вышивки настолько велик, что необходимо повторное растягивание в пяльцах, можно еще раз переместить образец вышивки.

> Выберите образец вышивки.



> Нажмите клавишу «Вышивание».



- > Нажмите клавишу «Перемещение палец».
- > Вращайте «Многофункциональную клавишу вверх», чтобы переместить пальцы в поперечном направлении (горизонтально).
- > Вращайте «Многофункциональную клавишу вниз», чтобы переместить пальцы в продольном направлении (вертикально).

Контроль последовательности вышивания при обрыве нитки

Если нитка рвется, можно заново расположить иглу в образце вышивки с помощью функции контроля последовательности вышивания.

- > Выберите образец вышивки.



- > Нажмите клавишу «Вышивание».



- > Нажмите клавишу «Контроль последовательности вышивания при разрыве нитки».
 - В левой части дисплея будет показан компактный вид образца вышивки. На правой стороне образца вышивки представлен в увеличенном виде.
- > Стилусом или пальцем выберите нужную позицию в компактном изображении.
- > Вращайте «Многофункциональную клавишу вверх», чтобы перемещать пальцы стежок за стежком.
- > Вращайте «Многофункциональную клавишу вниз», чтобы перемещать пальцы крупными шагами.
 - Количество желтых кнопок указывает на число стежков последовательности вышивания.



- > Нажмите клавишу «0-9», чтобы выбрать номер нужного стежка.

Обрезание соединительных стежков

Функция активна по умолчанию, и соединительные стежки автоматически обрезаются. Если деактивировать функцию, нужно будет обрезать соединительные стежки вручную.

- > Выберите образец вышивки.



- > Нажмите клавишу «Вышивание».



- > Нажмите желтую клавишу «Обрезание соединительных стежков», чтобы отключить функцию.
- > Нажмите повторно желтую клавишу «Обрезание соединительных стежков», чтобы включить функцию.

Уменьшение смены цветов

Если образцы вышивки находят друг на друга, смену цветов уменьшить нельзя.

> Выберите образец вышивки.



> Нажмите клавишу «Вышивание».



> Нажмите клавишу «Уменьшение смены цветов».

– Идентичные цвета образца вышивки будут объединены в один цвет.

Включение/отключение многоцветного образца вышивки

Многоцветные образцы вышивки можно также вышить одним цветом.

> Выберите образец вышивки.



> Нажмите клавишу «Вышивание».

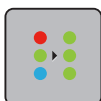

> Нажмите клавишу «Включение/отключение многоцветного образца вышивки».

– Образец вышивки вышивается одним цветом.

Вышивание бордюров

Позволяет вышивать уже начатые бордюры, даже если машина была выключена и включена.

Предпосылка:

- Образец бордюра нужно сохранять в собственной ячейке памяти. Точки отсчета должны сохраняться в образце вышивки.

> Выберите образец бордюра из собственной ячейки памяти.



> Нажмите клавишу «Вышивание».



> Клавиша «Вышивание бордюров» будет видна в правом меню при прокручивании вверх.

> Нажмите клавишу «Вышивание бордюров».

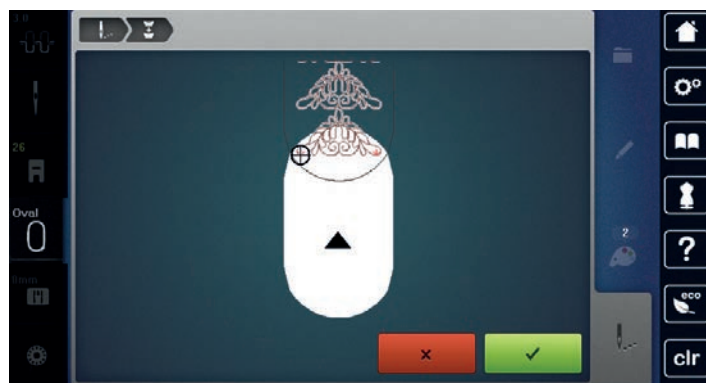

- > Снимите пяльцы и закрепите ткань так, чтобы вышитые точки отсчета находились в верхней области вышивания пялец на расстоянии не менее 3 см (1.18 дюйма) от верхнего края пялец.
- > Установите пяльцы.
- > Нажмите клавишу «Подтвердить».
 - Пяльцы автоматически переместятся к последнему стежку.
 - Клавиша «AUTO» активна и пяльцы автоматически перемещаются к последней точке отсчета.
- > С помощью стрелок определите, на какой стороне вышитой части должна располагаться следующая точка отсчета.
- > Вращайте «Многофункциональную клавишу вверх» или «Многофункциональную клавишу вниз», чтобы точно расположить пяльцы.

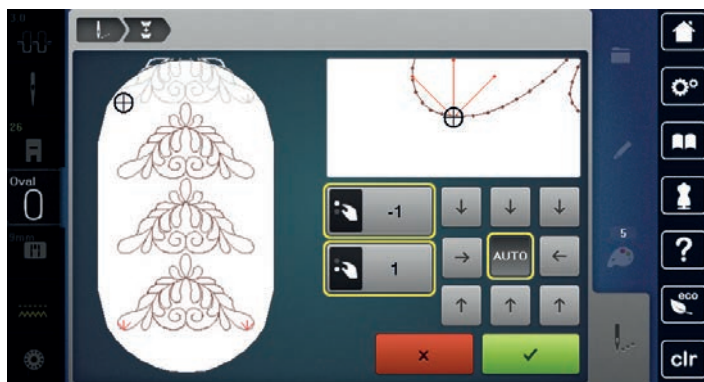

- > Нажмите клавишу «Подтвердить».
- > Нажмите клавишу «Start/Stop» и продолжайте вышивать.
- > Повторяйте эти шаги до тех пор, пока не достигнете нужной длины бордюра.

Индикатор цвета

Любой цвет образца вышивки можно выбрать по отдельности. Пяльцы при этом перемещаются к первому стежку активного цвета. Так можно вышить каждый активный цвет по отдельности или в другой последовательности.

- > Выберите образец вышивки.



- > Нажмите клавишу «Вышивание».



- > Нажмите клавишу «Прокрутка вниз», чтобы выбрать следующий цвет образца вышивки.



- > Нажмите клавишу «Прокрутка вверх», чтобы выбрать предыдущий цвет образца вышивки.

15.11 Вышивание на рукавной платформе

Под вышиванием на рукавной платформе понимают вышивание рукавных тканей или деталей одежды, которые во время вышивания находятся вокруг рукавной платформы. Это часто используется при рукавах, штанинах брюк и других узко покроенных деталях одежды.



Ткань в форме трубы можно легко уложить вокруг рукавной платформы, если перед закреплением или удалением пялец переместить их влево в положение парковки. Нажмите клавишу «Start/Stop», чтобы по окончании вновь привести пяльцы в позицию вышивания.

По возможности используйте полную выдвижную шпульку, так как при замене шпульки придется снимать пяльцы.

Бордюры можно просто и точно вдоль канта трубы закрыть в кольцо. Перед выполнением последнего образца вышивки, после растягивания ткани, активируйте функцию «Точное расположение» в режиме обработки. Функцией «Свободное расположение точек» можно точно добавить недостающий образец вышивки.

Подвижность вышивальной консоли при очень узких формах рукавной ткани можно ограничить или задержать. Поэтому нужно следить за тем, чтобы пяльцы во время вышивания могли достаточно перемещаться вперед и назад. Ограничение вышивальной консоли из-за очень узкой формы рукавной ткани может привести к перекосу образца вышивки и к повреждению ткани.

Проверка подвижности вышивальной консоли

Указание: При мелких рукавных тканях при необходимости отключите удаление ниток в программе Setup.

- > Откройте образец вышивки на машине и обработайте его по желанию.
- > Маркируйте позицию и размеры образца вышивки на ткани подходящим образом.
- > Выберите минимально возможные пяльцы.
- > Растяните ткань с подходящей прокладкой в пяльцах или приклейте, в зависимости от прокладки.
- > Осторожно протолкните рукавную ткань вокруг рукавной платформы и закрепите пяльцы на устройстве закрепления вышивального модуля.
- > При необходимости откорректируйте позицию образца вышивки.
- > Перемещая пяльцы вперед и назад, проверьте предварительно, могут ли они свободно перемещаться в соответствии с размерами образца вышивки.
- > Нажмите клавишу «Контроль размера образца вышивки».
- > После успешной проверки размеров образца вышивки начинайте процесс вышивания.

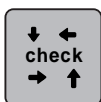

Подробную инструкцию по вышиванию, использованию подходящих материалов или выбору нужных установок для вышивания на машине Вы найдете в разделе «Tutorial» в части Техника вышивания --> Вышивание.

15.12 Управление образцом вышивки

Обзор Управление образцом вышивки



- | | | | |
|---|----------------------------|---|----------------------------|
| 1 | Загрузка образца вышивки | 3 | Сохранение образца вышивки |
| 2 | Добавление образца вышивки | 4 | Удаление |

Сохранение образца вышивки в собственной ячейке памяти

В файле «Сохранение образца вышивки» можно сохранять любые, в том числе и индивидуально измененные, образцы.

- > Выберите образец вышивки.
- > Обработайте образец вышивки.
- > Нажмите клавишу «Выбор».



- > Нажмите клавишу «Сохранение образца вышивки».
 - Образец вышивки, который должен быть сохранен, будет окантован желтым цветом.
 - Клавиша «Вышивальная машина» активирована.



- > Нажмите клавишу «Подтвердить».



Сохранение образца вышивки на флеш-накопителе BERNINA USB

- > Выберите образец вышивки.
- > Обработайте образец вышивки.



- > Нажмите клавишу «Выбор».



- > Нажмите клавишу «Сохранение образца вышивки».
 - Образец вышивки, который должен быть сохранен, будет окантован желтым цветом.

- > Вставьте флеш-накопитель USB BERNINA в порт USB на машине.



- > Нажмите клавишу «Флеш-накопитель USB».



- > Нажмите клавишу «Подтвердить».

Перезапись образца вышивки в собственной ячейке памяти

- > Выберите образец вышивки.
- > Обработайте образец вышивки.



- > Нажмите клавишу «Выбор».



- > Нажмите клавишу «Сохранение образца вышивки».
 - Образец вышивки, который должен быть сохранен, будет окантован желтым цветом.



- Клавиша «Вышивальная машина» активирована.

- > Выберите образец вышивки, который нужно перезаписать.



- > Нажмите клавишу «Подтвердить».

Перезапись образца вышивки на флеш-накопителе BERNINA USB

- > Выберите образец вышивки.
- > Обработайте образец вышивки.



- > Нажмите клавишу «Выбор».



- > Нажмите клавишу «Сохранение образца вышивки».
 - Образец вышивки, который должен быть сохранен, будет окантован желтым цветом.

- > Вставьте флеш-накопитель USB BERNINA в порт USB на машине.



- > Нажмите клавишу «Флеш-накопитель USB».

- > Выберите образец вышивки, который нужно перезаписать.



- > Нажмите клавишу «Подтвердить».

Импортирование образца строчки

Образец строчки или комбинацию образцов строчек можно импортировать из режима шитья в режим вышивания и обрабатывать как образец вышивки. Так, например, можно быстро и просто создавать бордюры и сохранять их как образцы вышивки в папке «Собственные образцы вышивки».



> Нажмите клавишу «Home».



> Нажмите клавишу «Режим шитья».

> Выберите образец строчки.



> Нажмите клавишу «Home».



> Нажмите клавишу «Режим вышивания».

– Образец строчки будет автоматически перенесен в папку «Собственные образцы вышивки».



> Выберите папку «Собственные образцы вышивки».

> Выберите образец вышивки.

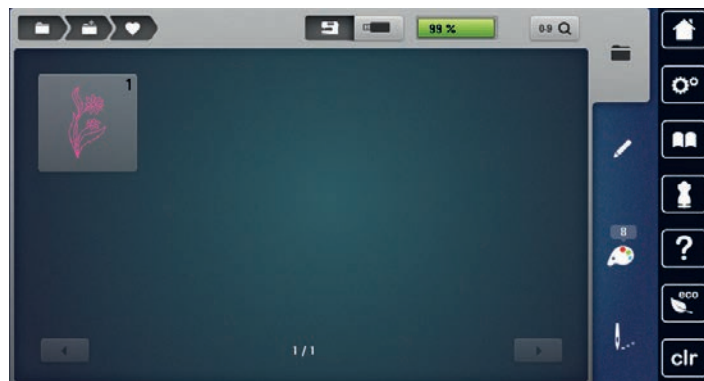

Загрузка образца вышивки из собственной ячейки памяти



> Нажмите клавишу «Выбор».







> Нажмите клавишу «Загрузка образца вышивки».



> Выберите папку «Собственные образцы вышивки».





> Выберите образец вышивки.

Загрузка образца вышивки с флеш-накопителя BERNINA USB







-  > Нажмите клавишу «Выбор».
-  > Вставьте флеш-накопитель USB BERNINA в порт USB на машине.
-  > Нажмите клавишу «Флеш-накопитель USB».
-  > Выберите собственный образец вышивки.

Удаление образца вышивки из собственной ячейки памяти

Сохраненные в собственной ячейке памяти образцы вышивки можно удалять по одному. В программе Setup можно удалить все собственные образцы вышивки.

-  > Нажмите клавишу «Выбор».
-  > Нажмите кнопку «Удаление».
-  – Клавиша «Вышивальная машина» активирована.
-  > Выберите образец вышивки, который нужно удалить.
-  > Нажмите клавишу «Подтвердить».

Удаление образца вышивки с флеш-накопителя BERNINA USB

-  > Нажмите клавишу «Выбор».
-  > Нажмите кнопку «Удаление».
-  > Вставьте флеш-накопитель USB BERNINA в порт USB на машине.
-  > Нажмите клавишу «Флеш-накопитель USB».
-  > Выберите образец вышивки, который нужно удалить.
-  > Нажмите клавишу «Подтвердить».

16 Вышивание

16.1 Вышивание клавишей «Start/Stop»

Нарушение электроснабжения прерывает процесс вышивания. После нового старта машина возвращается к последней вышитой позиции.



- > Нажимайте клавишу «Start/Stop» до тех пор, пока не стартует вышивальная машина.
 - Все части образца активного цвета будут вышиты.
 - Вышивальная машина после завершения автоматически остановится.
 - Обе нитки будут автоматически обрезаны.
 - Вышивальная машина автоматически переходит на следующий цвет.

> Смените цвет верхней нитки.



- > Нажмите клавишу «Start/Stop», чтобы вышить новый цвет.
- > После изготовления образца вышивки клавишей «Закончить процесс вышивания» (1) закончите процесс вышивания или клавишей «Вышивание бордюров» (2) (См. стр. 205) заново вышейте образец вышивки в виде бордюра.

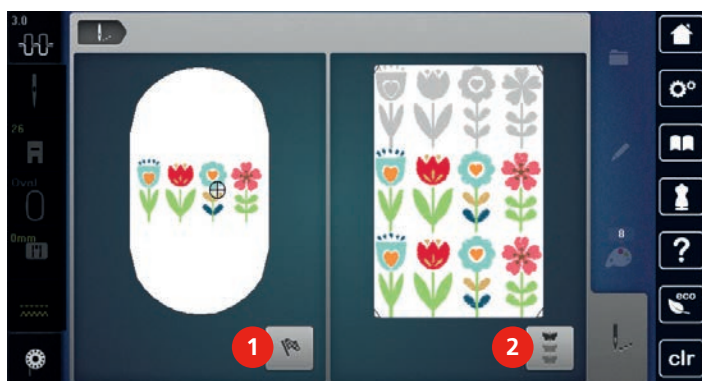

16.2 Увеличение скорости вышивания

Чтобы гарантировать наилучшее качество вышивания, скорость при вышивании уменьшается в зависимости от позиции вышивания. Существует возможность выбора между оптимальной и максимальной скоростями. Стандарт = оптимальная скорость. Нужно учесть, что качество вышитого образца не может быть гарантировано при максимальной скорости.

При выключении и включении машины активируется оптимальная скорость.

Предпосылка:

- Образец вышивки выбран и можно начинать вышивать.



- > Нажмите клавишу «Скорость вышивания».
 - Максимальная скорость активна.
- > Нажмите повторно клавишу «Скорость вышивания».
 - Оптимальная скорость активна.

16.3 Регулировка натяжения верхней нитки

Базовые установки натяжения верхней нитки осуществляются автоматически выбором образца строчки и вышивального образца.

Натяжение верхней нитки устанавливается оптимально на заводе BERNINA. Для этого в качестве верхней и нижней ниток используются нитки Metrosene/сералон толщиной 100/2 (Фирма Mettler, Швейцария).

Если применяются другие швейные или вышивальные нитки, в натяжении верхней нитки могут оказаться расхождения. Поэтому необходимо индивидуально настраивать натяжение верхней нитки для швейного или вышивального проекта и для выбранного образца строчки или вышивки.

Чем выше установлено натяжение верхней нитки, тем сильнее натягивается верхняя нитка, и тем сильнее нижняя нитка затягивается в материал. При более слабом натяжении верхней нитки верхняя нитка натягивается слабо, и поэтому нижняя нитка слабее втягивается в ткань.

Изменения натяжения верхней нитки оказывают влияние на выбранный образец строчки и на все вышивальные образцы. Постоянные изменения натяжения верхней нитки для режима шитья (См. стр. 65) и для режима вышивания (См. стр. 70) можно осуществлять в программе Setup.

Предпосылка:

- В программе Setup натяжение верхней нитки изменено.



- > Нажмите кнопку «Натяжение верхней нитки».
- > Перемещайте движок стилусом или пальцем, чтобы усилить или ослабить натяжение верхней нитки.



- > Нажмите желтую кнопку справа, чтобы вернуть изменения к базовым установкам.
- > Нажмите желтую кнопку слева, чтобы вернуть изменения в Программе Setup к базовым установкам.

16.4 Вышивание пусковой педалью

Вышивание пусковой педалью рекомендуется в тех случаях, когда нужно вышить, например, маленький участок. Во время вышивания пусковой педалью она должна быть все время нажата.

- > Нажмите пусковую педаль, чтобы начать вышивать.

17 Приложение

17.1 Уход и чистка

Чистка дисплея

- > Протрите дисплей в выключенном состоянии мягкой, слегка влажной микрофибровой тканью.

Чистка транспортера



Электрические части

Опасность повреждения иглы и челнока.

- > Выключите машину и отсоедините ее от сети.

Периодически удаляйте обрезки ниток из-под игольной пластины.

- > Снимите лапку и удалите иглу.
- > Нажмите клавишу «Транспортер вверх/вниз», чтобы опустить транспортер.



- > Снимите игольную пластину.
- > Почистите транспортер щеткой-кисточкой.

Чистка механизма челнока



Электрические части

Опасность повреждения иглы и челнока.

- > Выключите машину и отсоедините ее от сети.

- > Откройте крышку петлителей.
- > Извлеките шпульный колпачок.

- > Отожмите влево рычажок расцепления.

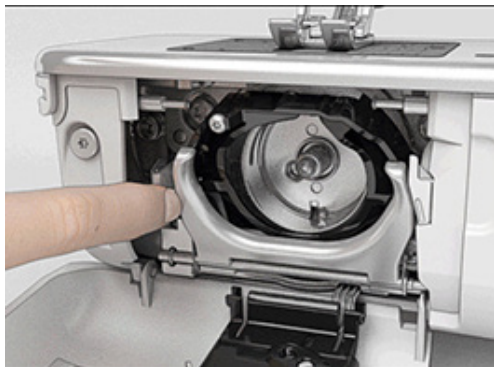

- > Откиньте запорную скобу с черной крышкой корпуса хода челнока.
- > Извлеките челнок.

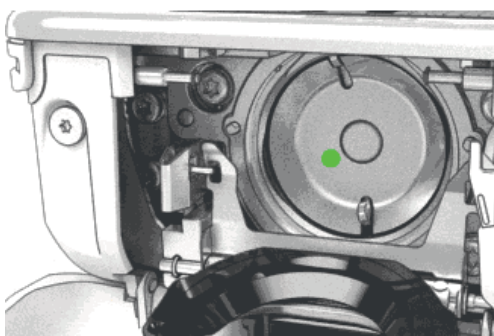

- > Очистите корпус хода челнока щеткой-кисточкой, не применяйте острых предметов.
- > Держите челнок двумя пальцами за штифт в центре.
- > Вставьте челнок нижним кантом вперед косо сверху вниз за крышку корпуса хода челнока.
- > Расположите челнок так, чтобы оба кулачка на толкателе челнока попали в соответствующие отверстия челнока, и чтобы в отверстиях челнока была видна красная маркировка на толкателе челнока.
- > Вставьте челнок.
 - Челнок намагничен и притягивается в нужное положение.
- > Закройте крышку корпуса хода челнока и запорную скобу, рычажок расцепления должен быть зафиксирован.
- > Для проверки поверните маховое колесо.
- > Установите шпульный колпачок.

Смазка челнока

⚠ ОСТОРОЖНО

Электрические части

Опасность повреждения иглы и челнока.

- > Выключите машину и отсоедините ее от сети.

ВНИМАНИЕ

Смазка челнока

Слишком большое количество масла может привести к загрязнению ткани и ниток.

- > Введите по одной капле масла BERNINA в оба контейнера для масла. Выполните сначала пробное вышивание.

- > Извлеките шпульный колпачок.
- > Отожмите влево рычажок расцепления.

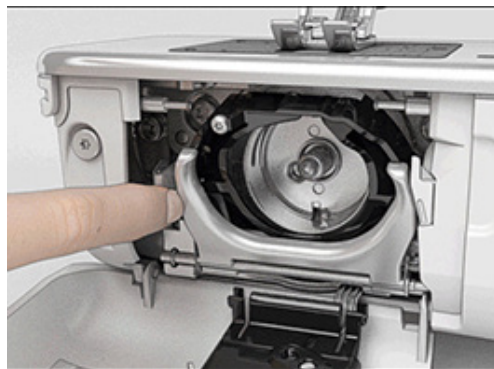

- > Откиньте запорную скобу с черной крышкой корпуса хода челнока.
- > Извлеките челнок.

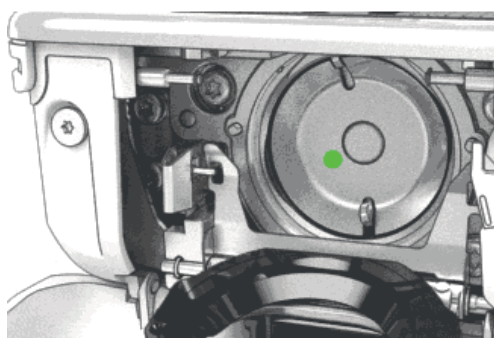

- > Введите одну каплю масла BERNINA вниз в кольцевой паз корпуса хода челнока.

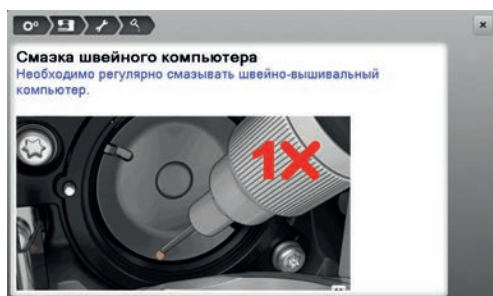

- > Введите по одной капле масла BERNINA в оба накопителя для масла так, чтобы войлок стал влажным и убедитесь в том, что маркированная красным поверхность вокруг втулки челнока остается без масла.



- > Держите челнок двумя пальцами за штифт в центре.
- > Вставьте челнок нижним кантом вперед косо сверху вниз за крышку корпуса хода челнока.
- > Расположите челнок так, чтобы оба кулачка на толкателе челнока попали в соответствующие отверстия челнока, и чтобы в отверстиях челнока была видна красная маркировка на толкателе челнока.
- > Вставьте челнок.
 - Челнок намагничен и притягивается в нужное положение.
- > Закройте крышку корпуса хода челнока и запорную скобу, рычажок расцепления должен быть зафиксирован.
- > Для проверки поверните маховое колесо.
- > Установите шпульный колпачок.

17.2 Устранение неполадок

Неполадки	Причина	Решение
Неравномерная строчка	Слишком сильное или слишком слабое натяжение верхней нитки.	> Отрегулируйте натяжение верхней нитки.
	Игла затуплена или искривлена.	> Замените иглу и убедитесь, что используете новую качественную иглу BERNINA.
	Игла плохого качества.	> Используйте новые качественные иглы BERNINA.
	Нитки плохого качества.	> Используйте качественные нитки.
	Неправильное соотношение между иглой и ниткой.	> Подберите подходящую к нитке иглу.
	Неправильно заправлена нитка.	> Заново заправьте нитку.
	Ткань подталкивали.	> Ведите ткань равномерно.
Неравномерная строчка	Используется неправильный шпульный колпачок.	> Используйте поставляемый шпульный колпачок с треугольником.
Пропуск стежков	Неправильная игла.	> Используйте иглы системы 130/705H.
	Игла затуплена или искривлена.	> Замените иглу.
	Игла плохого качества.	> Используйте новые качественные иглы BERNINA.
	Игла неправильно установлена.	> Вставьте иглу лыской на колбе назад до упора в иглодержатель и завинтите ее.
	Неправильная форма острия иглы.	> Выберите иглу, соответствующую свойствам швейного проекта.







Неполадки	Причина	Решение
Неверный шов	Остатки ниток между нитенатяжными шайбами.	> Проведите несколько раз сложенную тонкую ткань (не используйте края среза) через нитенатяжные шайбы.
	Неправильно заправлена нитка.	> Заново заправьте нитку.
	Остатки ниток под пружиной шпульного колпачка.	> Удалите остатки ниток из-под пружины.
Обрыв верхней нитки	Неправильное соотношение между иглой и ниткой.	> Подберите подходящую к нитке иглу.
	Слишком сильное натяжение верхней нитки.	> Ослабьте натяжение верхней нитки.
	Неправильно заправлена нитка.	> Заново заправьте нитку.
	Нитки плохого качества.	> Используйте качественные нитки.
	Повреждение прорези игольной пластины или острия челнока.	> Свяжитесь с дилером BERNINA, чтобы устранить повреждения.
		> Замените игольную пластину.
	Нитка застряла в нитепритягивателе.	
> Осторожно вытяните крышку снизу вперед.		
> Слегка откиньте крышку вверх, чтобы снять ее.		
> Удалите остатки ниток.		
> Вставьте крышку и завинтите ее отверткой.		
Обрыв нижней нитки	Поврежден шпульный колпачок.	> Замените шпульный колпачок.
	Повреждена прорезь игольной пластины.	> Свяжитесь с дилером BERNINA, чтобы устранить повреждения.
		> Замените игольную пластину.
Игла затуплена или искривлена.	> Замените иглу.	

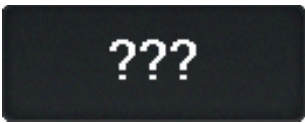

Неполадки	Причина	Решение
Поломка иглы	Игла неправильно установлена.	> Вставьте иглу лыской на колбе назад до упора в иглодержатель и закрутите ее.
	Ткань подталкивали.	> Ведите ткань равномерно.
	Перемещается толстая ткань.	> Используйте подходящую лапку, например, лапку для джинсовой ткани № 8, для плотной ткани. > Применяйте компенсирующие пластинки при утолщенных швах.
	Нитки с узелками.	> Используйте качественные нитки.
Дисплей не реагирует	Неверные данные юстировки.	> Выключите машину. > Включите машину и одновременно нажмите кнопки «Игла слева/справа» и держите их нажатыми. > Заново отрегулируйте дисплей.
	Включен режим есо.	> Нажмите клавишу «Режим есо».
Ширина строчки не переставляется	Выбранную иглу и игольную пластину нельзя использовать вместе.	> Замените иглу. > Замените игольную пластину.
Слишком маленькая скорость	Температура в помещении неблагоприятная.	> За 1 час до начала шитья поместите машину в помещение с комнатной температурой.
	Установки в программе Setup.	> Установите скорость в программе Setup. > Установите регулятор скорости.
Машина не стартует	Температура в помещении неблагоприятная.	> За 1 час до начала шитья поместите машину в помещение с комнатной температурой. > Подсоедините машину и включите ее.
	Машина неисправна.	> Свяжитесь с дилером BERNINA.
Клавиша «Start-/Stopp» не светится	Свет неисправен.	> Свяжитесь с дилером BERNINA.
Неисправна лампа подсветки и лампа рукавной платформы	Установки в программе Setup.	> Включите в программе Setup.
	Лампа подсветки неисправна.	> Свяжитесь с дилером BERNINA.

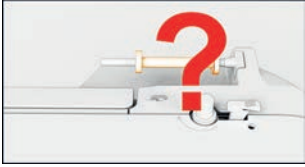
Неполадки	Причина	Решение
Устройство контроля верхней нитки не реагирует	Установки в программе Setup.	> Включите в программе Setup.
	Устройство контроля верхней нитки неисправно.	> Свяжитесь с дилером BERNINA.
Устройство контроля нижней нитки не реагирует	Установки в программе Setup.	> Включите в программе Setup.
	Устройство контроля нижней нитки неисправно.	> Свяжитесь с дилером BERNINA.
Ошибка при загрузке программного обеспечения	Флеш-накопитель USB не распознается.	> Используйте флеш-накопитель USB BERNINA.
	Процесс загрузки заблокирован, песочные часы на дисплее останавливаются.	> Удалите флеш-накопитель USB. > Выключите машину. > Включите машину. > Следуйте указаниям на дисплее.
	Файлы загрузки ПО не найдены.	> Распакуйте сжатый файл ZIP. > Сохраняйте данные для загрузки ПО прямо на носителя данных, а не в папке на флеш-накопителе USB.

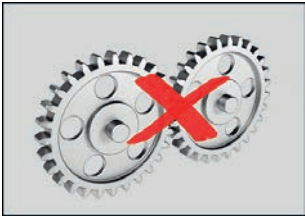
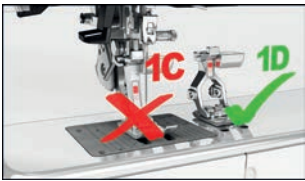
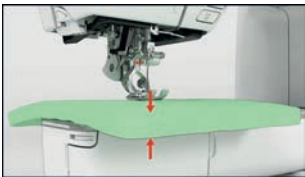
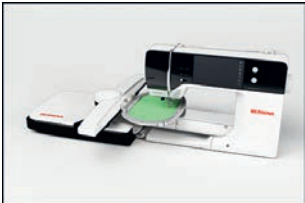
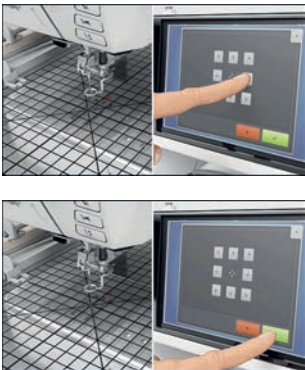
17.3 Сообщения об ошибке

Уведомление на дисплее	Причина	Решение
	Номер строчки неизвестен.	> Проверьте внесенные данные и укажите новый номер.
	Выбор образцов строчки в режиме комбинации невозможен.	> Комбинируйте другие образцы строчек.
	Транспортер не опущен.	> Нажмите клавишу «Транспортер вверх/вниз», чтобы опустить транспортер.
	Выбранную иглу и игольную пластину нельзя использовать вместе.	> Замените иглу. > Замените игольную пластину.
	Игла находится не на своей верхней точке.	> Установите позицию иглы маховым колесом.
	Верхняя нитка израсходована.	> Заново заправьте нитку.
	Обрыв верхней нитки.	> Заново заправьте нитку.
	Нижняя нитка израсходована.	> Заново заправьте нитку.
	Обрыв нижней нитки.	> Почистите механизм челнока. > Заново заправьте нитку.

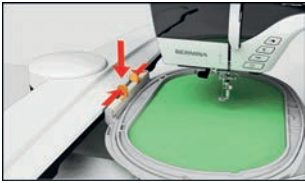
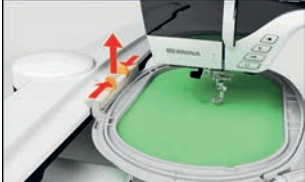
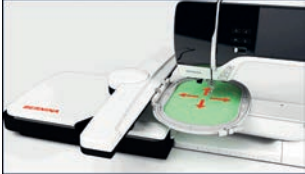
Уведомление на дисплее	Причина	Решение
	<p>Главный мотор не работает.</p>	<ul style="list-style-type: none"> > Вращайте маховик по часовой стрелке, пока игла не окажется наверху. > Снимите игольную пластину. > Удалите остатки ниток. > Почистите механизм челнока. > Удалите челнок и убедитесь в том, что к магнитной спинке челнока не прилипли сломанные кончики иглы.
	<p>Лапка не подходит для системы двойной подачи ткани BERNINA Dual Transport.</p>	<ul style="list-style-type: none"> > Вставьте лапку с обозначением «D».
	<p>Ткань под лапкой слишком толстая.</p>	<ul style="list-style-type: none"> > Уменьшите толщину ткани.
	<p>Из-за вибрации прервался контакт между машиной и вышивальным модулем.</p>	<ul style="list-style-type: none"> > Убедитесь, что вышивальный модуль и машина установлены на стабильной, ровной поверхности. > Подсоедините вышивальный модуль к машине.
	<p>Позиция иглы не совпадает с серединой пялец.</p>	<ul style="list-style-type: none"> > Проведите юстировку пялец.
	<p>Вышивальный модуль не установлен.</p>	<ul style="list-style-type: none"> > Подсоедините вышивальный модуль к машине. > Свяжитесь с дилером BERNINA, чтобы проверить машину.

Уведомление на дисплее	Причина	Решение
	<p>Пяльцы не встроены.</p>	<p>> Установите пяльцы.</p>
	<p>Пяльцы встроены.</p>	<p>> Снимите пяльцы.</p>
	<p>Пяльцы перемещаются.</p>	<p>> Нажмите клавишу «Подтвердить».</p>
	<p>Образец вышивки частично находится за пределами пялец.</p>	<p>> Расположите образец вышивки заново и снова вышейте его.</p>
	<p>Образец вышивки слишком большой.</p>	<p>> Уменьшите образец вышивки. > Установите более крупные пяльцы.</p>
<p>Слишком мало свободной памяти на флеш-накопителе USB BERNINA (специальная принадлежность).</p>	<p>Недостаточно свободной памяти на флеш-накопителе USB BERNINA (специальная принадлежность).</p>	<p>> Убедитесь, что используется флеш-накопитель USB BERNINA (специальная принадлежность). > Удалите данные на флеш-накопителе USB BERNINA (специальная принадлежность).</p>
<p>На флеш-накопителе USB BERNINA (специальная принадлежность) нет никаких персональных данных.</p>	<p>На флеш-накопителе USB BERNINA (специальная принадлежность) нет никаких персональных данных для восстановления.</p>	<p>> Убедитесь, что сохранены данные и установки на флеш-накопителе USB BERNINA (специальная принадлежность).</p>

Уведомление на дисплее	Причина	Решение
При восстановлении персональных данных произошел сбой.	Загрузка ПО успешно осуществлена, но персональные данные не были восстановлены.	<ul style="list-style-type: none"> > Убедитесь, что сохранены данные и установки на флеш-накопителе USB BERNINA. > Перенесите сохраненные данные на машину.
Флеш-накопитель USB BERNINA не вставлен. Проследите за тем, чтобы в течение всего процесса автоматической загрузки данных оставался вставленным один и тот же флеш-накопитель USB BERNINA.	Флеш-накопитель USB BERNINA (специальная принадлежность) не вставлен.	<ul style="list-style-type: none"> > Используйте флеш-накопитель USB BERNINA (специальная принадлежность) с достаточным полем памяти.

Уведомление на дисплее	Причина	Решение
<p>При загрузке ПО произошел сбой.</p>	<p>На флеш-накопителе USB не найдена новая версия ПО.</p>	<ul style="list-style-type: none"> > Убедитесь в том, что сжатый файл ZIP для актуализации ПО распакован. > Убедитесь в том, что данные для загрузки ПО сохранены прямо на носителе данных, а не в папке на флеш-накопителе USB. > Актуализируйте ПО.
	<p>Машину нужно почистить или смазать маслом.</p>	<ul style="list-style-type: none"> > Почистите машину. > Смажьте машину. <p>Важная информация для смазки:</p> <ul style="list-style-type: none"> > Слишком большое количество масла может привести к загрязнению ткани и ниток. > После проведения смазки выполните сначала пробное шитье или вышивание.

Уведомление на дисплее	Причина	Решение
<p>Пришла пора провести регулярное сервисное обслуживание. Свяжитесь со своим дилером BERNINA, чтобы назначить дату.</p>	<p>Необходимо техническое обслуживание машины.</p> <p>Показание появляется по истечении запрограммированного интервала между сроками проведения сервиса.</p> <p>Важная информация: При выполнении работ по чистке и техническому уходу гарантируются функциональность и длительность службы машины. Несоблюдение может повлиять на долговечность, а также будут ограничены гарантийные услуги. Объем расходов на техническое обслуживание регламентировано на национальном уровне. Ваш дилер BERNINA или сервисный центр с удовольствием дадут Вам об этом информацию.</p>	<ul style="list-style-type: none"> > Свяжитесь с дилером BERNINA. > Временно удалите показание нажатием на клавишу «ESC». <p>После третьего удаления сообщение появится лишь по истечении следующего интервала между сроками проведения сервиса.</p>



17.4 Хранение и утилизация

Хранение машины

Рекомендуется хранить машину в оригинальной упаковке. Если машина хранится в холодном помещении, поставьте ее примерно за час до начала использования в помещение с комнатной температурой.

- > Выключите машину и отсоедините ее от сети.
- > Не храните машину на открытом воздухе.
- > Защищайте машину от влияния атмосферных воздействий.

Утилизация машины

BERNINA International AG считает себя обязанной защищать окружающую среду. Мы стараемся повышать экологичность наших продуктов, непрерывно улучшая их форму и технологию производства.

Если машиной уже не пользуются, ее нужно экологически рационально утилизировать согласно общегосударственным нормативам. Ее нельзя утилизировать с бытовыми отходами. В случае сомнения отнесите машину в близлежащий специализированный магазин BERNINA.

- > Почистите машину.
- > Рассортируйте составные элементы по составу и утилизируйте их согласно действующим в Вашей местности порядкам и законам.

17.5 Технические данные

Значение	Единица измерения	Единица измерения
Максимальная плотность ткани	12.5	мм
Лампа подсветки	30	LED
Максимальная скорость	1000	spr/rpm
Масса без катушкодержателя	522/214/358	мм
Вес	14	кг
Потребление энергии	140	Ватт
Входное напряжение	100-240	Volt
Класс защиты (электротехника)	II	

18 Обзор Образцы

18.1 Обзор Образцы строчек

Рабочие строчки

1	2	3	4	5	6	7	8	9	10	11
12	13	14	15	16	17	18	19	20	21	22
23	24	25	26	27	29	31	32	33	34	

Петли

51	52	53	54	55	56	57	58	59	63	66
68	69	60	61	62						

Декоративные строчки

Натуральные строчки

101	102	103	104	107	108	110	111	112	113	114
115	117	119	122	123	124	125	129	133	134	136
137	140	141	143	144	145	146	147	148	150	152
156	158	159	160	170	171					

Натуральные строчки с поперечной подачей

201	204	206	207	212	230	231	232	233	234	235
236	237	238	239	240	242	243	244	245	246	247
248	249	250	251	252	257					

Крестообразные стежки

301	302	303	304	305	306	307	308	309	311	313
314	316	317	321	322	323	324	325	326	327	328
332	333	334	335	336	337	338	339	371	372	373
374	375	376	377							

Сатиновые стежки

401	402	405	406	407	408	412	413	414	415	416
417	419	422	423	424	425	426	427	428	429	430
431	434	437	439	441	443	444	445	446	447	448
450	451	457	458	461	464	465	466	467	468	469
470	471	473								

Сатиновые стежки с поперечной подачей

501	502	505	506	507	508	509	510	511	512	513
514	517	518	519	520	523	524	525			

Геометрические стежки

601	602	603	604	605	606	607	608	609	610	611
612	613	614	615	616	618	619	621	622	623	624
625	626	627	628	629	630	631	633	635	636	637
639	640	641	642	643	644	646	648	649	651	652
653	654	655	656	657	658	660	661	662	663	664
665	666	671	672	674	675	676	677	679	680	681
682	683	684	685	686	690	692	696			

Стежки вышивания белой гладью

701	702	704	705	706	707	708	709	710	711	712
713	714	717	718	719	720	721	722	723	724	725
726	727	728	730	731	732	734	735	736	737	738

739	740	741	742	743	745	746	747	748	749	750
751	753	756	757	761	763	765	767	769	770	777
779	780	781								

Стежки вышивания белой гладью с поперечной подачей

801	802	827	828	829	830	833	834	835	840	841

Молодежные стежки

902	903	904	906	910	913	914	916	919	920	921
930	933	934	935	936	937	938	939	940	941	942
943	944	945	946	947	948					

Молодежные стежки с поперечной подачей

1001	1002	1003	1004	1005	1006	1007	1008			

Филигранные стежки с поперечной подачей

1201	1202	1203	1204	1205	1206	1207	1208	1209	1210	1211
1212	1213	1215	1216	1217	1218	1220	1221			

























Стежки для квилтов

1324	1325	1326	1327	1328	1329	1330	1331	1332	1333	1334
1335	1337	1338	1339	1340	1341	1342	1343	1344	1345	1347
1348	1350	1351	1352	1353	1354	1355	1356	1357	1358	1359
1395	1396	1397	1398							

































Сужающиеся строчки

1401	1402	1403	1404	1405	1406	1409	1411	1412	1413	1414
1415	1416	1417	1418	1419	1420	1422	1423	1424	1430	1431
1446	1447	1448	1450	1460	1462					

Стежки Skyline (специальные стежки)

1501 	1502 	1503 	1504 	1505 	1507 	1508 	1509 	1510 	1511 	1512 
1513 	1514 	1515 	1516 	1517 	1518 	1519 	1520 	1521 	1522 	1524 
1526 	1527 									

Квилтовые стежки с поперечной подачей

1601 	1602 	1603 	1604 	1605 	1606 	1607 	1608 	1609 	1610 	1611 
1612 	1613 	1614 	1615 	1616 	1617 	1618 	1619 	1620 	1629 	1630 
1631 	1632 	1633 	1634 	1635 	1636 	1637 	1638 	1639 	1660 	

Международные











1701 	1702 	1703 	1704 	1705 	1706 	1707 	1708 	1709 	1710 	1711 
1715 	1716 	1717 	1718 	1719 	1720 	1721 	1722 	1723 		

18.2 Обзор Образцы вышивки



















Обработка образца вышивки





























Дайте полную свободу своей креативности. В Вашем распоряжении имеется разносторонний выбор образцов вышивки.











Если под номером образца вышивки стоит одна из следующих иконок, Вы найдете дополнительную информацию на сайт www.bernina.com/7series

	Свободные кружева		Дизайн Punchwork (образец)
	Ажурная вышивка		Вышивка со шнурком
	Вышивка бахромы		Проекты в рамках
	Аппликация		Шрифт Puffy
	CutWork Design (образец)		Квилтинг
	PaintWork Design (образец)		Trapunto
	CrystalWork Design (образец)		











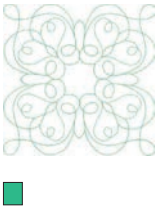
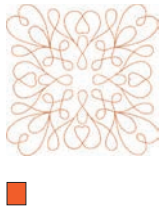

Отделка









№	Образец вышивки Цвета	Ширина x высота > мм > дюйм	№	Образец вышивки Цвета	Ширина x высота > мм > дюйм
BE790501	 	199 x 276 7 x 10	21008-15	 	119 x 119 4 x 4
82006-30 	 	99 x 174 3 x 6	BE790503	 	130 x 130 5 x 5
BE790504	 	121 x 121 4 x 4	FB126	 	86 x 102 3 x 4
82005-01 	 	175 x 109 6 x 4	21003-26 	 	123 x 124 4 x 4





№	Образец вышивки Цвета	Ширина x высота > мм > дюйм	№	Образец вышивки Цвета	Ширина x высота > мм > дюйм
82006-36 	 	121 x 123 4 x 4	BE790403	 	140 x 130 5 x 4
NB018	 	90 x 97 3 x 3	NB728	 	97 x 112 3 x 4
NB403	 	78 x 78 3 x 3	HG079	 	116 x 116 4 x 4
FB457	 	107 x 83 4 x 3	FQ881	 	129 x 129 5 x 5
FB336	 	122 x 122 4 x 4	FB377	 	121 x 92 4 x 3
FQ870	 	122 x 105 4 x 4	FB385	 	131 x 127 5 x 5
NB646	 	98 x 65 3 x 2	FQ072	 	79 x 101 3 x 4

№	Образец вышивки Цвета	Ширина x высота > мм > дюйм	№	Образец вышивки Цвета	Ширина x высота > мм > дюйм
NB101	 	99 x 99 3 x 3	NB373	 	121 x 176 4 x 6
WS649	 	125 x 248 4 x 9	NB708	 	137 x 127 5 x 5
FB433	 	120 x 120 4 x 4			

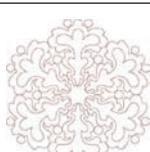



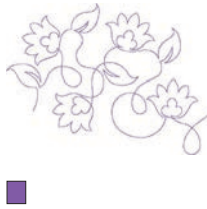



























Квилтовые образцы































№	Образец вышивки Цвета	Ширина x высота > мм > дюйм	№	Образец вышивки Цвета	Ширина x высота > мм > дюйм
BD289		95 x 94 3 x 3	BD285		202 x 201 7 x 7
BD288		202 x 201 7 x 7	BD292		94 x 95 3 x 3
BD299		94 x 95 3 x 3	BD308		95 x 94 3 x 3
BD413		97 x 97 3 x 3	BD837		123 x 123 4 x 4
12380-43		123 x 123 4 x 4	12380-30		89 x 96 3 x 3
12380-04		83 x 89 3 x 3	12380-08		89 x 89 3 x 3
12380-09		111 x 61 4 x 2	12380-22		110 x 60 4 x 2







№	Образец вышивки Цвета	Ширина x высота > мм > дюйм	№	Образец вышивки Цвета	Ширина x высота > мм > дюйм
12380-10	 ■	152 x 356 5 x 14	BD796	 ■	47 x 174 1 x 6
BD800	 ■	127 x 122 5 x 4	BD801	 ■	122 x 124 4 x 4
BD804	 ■	122 x 123 4 x 4	BD394	 ■	97 x 96 3 x 3
BD412	 ■	89 x 53 3 x 2	BD513	 ■	63 x 63 2 x 2
BD514	 ■	63 x 62 2 x 2	BD553	 ■	113 x 121 4 x 4

№	Образец вышивки Цвета	Ширина x высота > мм > дюйм	№	Образец вышивки Цвета	Ширина x высота > мм > дюйм
BD567		107 x 108 4 x 4	BD554		109 x 109 4 x 4
BD659		66 x 219 2 x 8	BD665		160 x 117 6 x 4
HE959		120 x 120 4 x 4			





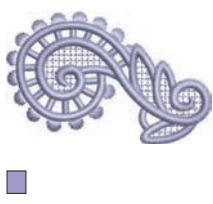

























Бордюры и кружева

























№	Образец вышивки Цвета	Ширина x высота > мм > дюйм	№	Образец вышивки Цвета	Ширина x высота > мм > дюйм
NB952 	 	108 x 119 4 x 4	OC00303 	 	100 x 110 3 x 4
12410-08 	 	80 x 168 3 x 6	12410-07 	 	115 x 158 4 x 6
12410-15 	 	29 x 133 1 x 5	12454-05 	 	117 x 108 4 x 4
12454-06 	 	116 x 47 4 x 1	12454-07 	 	48 x 57 1 x 2
FA981	 	35 x 142 1 x 5	BE790701	 	113 x 230 4 x 9
BE790704	 	72 x 217 2 x 8	BE790703	 	70 x 185 2 x 7

№	Образец вышивки Цвета	Ширина x высота > мм > дюйм	№	Образец вышивки Цвета	Ширина x высота > мм > дюйм
BE790702	 	73 x 190 2 x 7	21013-29	 	40 x 152 1 x 5
21013-30	 	75 x 75 2 x 2	12398-29 	 	26 x 152 1 x 6
12398-30 	 	76 x 76 3 x 3	OC33411	 	24 x 177 1 x 6
CM471 	 	59 x 190 2 x 7	FB403	 	52 x 208 2 x 8
FQ785	 	92 x 342 3 x 13	FQ969	 	51 x 161 2 x 6
FQ408	 	30 x 97 1 x 3	FQ736	 	7 x 253 0.31 x 9
BD582	 	48 x 171 1 x 6	NA912	 	115 x 15 4 x 0.62



























№	Образец вышивки Цвета	Ширина x высота > мм > дюйм	№	Образец вышивки Цвета	Ширина x высота > мм > дюйм
NA914		120 x 18 4 x 0.74	NB478		121 x 85 4 x 3
FQ847		142 x 150 5 x 5	FQ945		93 x 95 3 x 3
FQ041		54 x 78 2 x 3	FB422		52 x 33 2 x 1
FB423		132 x 53 5 x 2			











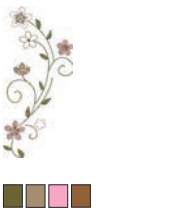

Дети











№	Образец вышивки Цвета	Ширина x высота > мм > дюйм	№	Образец вышивки Цвета	Ширина x высота > мм > дюйм
BE790305 	 	118 x 145 4 x 5	BE790302	 	68 x 66 2 x 2
BE790303	 	69 x 70 2 x 2	BE790304	 	127 x 65 5 x 2
BE790307 	 	141 x 126 5 x 4	BE790308 	 	191 x 219 7 x 8
12421-03	 	45 x 48 1 x 1	NB193	 	113 x 96 4 x 3
CM384	 	77 x 80 3 x 3	CM226 	 	63 x 63 2 x 2
CM193 	 	106 x 127 4 x 5	CM220 	 	71 x 71 2 x 2

№	Образец вышивки Цвета	Ширина x высота > мм > дюйм	№	Образец вышивки Цвета	Ширина x высота > мм > дюйм
WP325	 	77 x 94 3 x 3	CM428	 	78 x 106 3 x 4
CM404	 	47 x 165 1 x 6	CM368	 	70 x 140 2 x 5
CM147	 	55 x 99 2 x 3	CM022	 	89 x 97 3 x 3
CM442	 	46 x 47 1 x 1	CM362	 	120 x 113 4 x 4
WP201	 	76 x 92 3 x 3	CM286	 	97 x 82 3 x 3
CK970	 	84 x 81 3 x 3	RC765	 	100 x 99 3 x 3













Цветы















№	Образец вышивки Цвета	Ширина x высота > мм > дюйм	№	Образец вышивки Цвета	Ширина x высота > мм > дюйм
80001-23	 	85 x 101 3 x 4	BE790404	 	202 x 225 7 x 8
12392-1 	 	112 x 157 4 x 6	12392-13	 	112 x 203 4 x 8
12457-13	 	113 x 130 4 x 5	12457-06	 	106 x 172 4 x 6
BE790401	 	205 x 242 8 x 9	BE790405	 	125 x 185 4 x 7
FS142	 	69 x 143 2 x 5	82004-34 	 	198 x 281 7 x 11
BE790409	 	188 x 215 7 x 8	BE790402	 	146 x 280 5 x 11

№	Образец вышивки Цвета	Ширина x высота > мм > дюйм	№	Образец вышивки Цвета	Ширина x высота > мм > дюйм
FQ061		75 x 92 2 x 3	FQ801		46 x 112 1 x 4
FQ273		88 x 193 3 x 7	FQ055		84 x 100 3 x 3
FQ982		150 x 218 5 x 8	FB268		123 x 87 4 x 3
FQ934		119 x 192 4 x 7	CM418		45 x 87 1 x 3
FQ972		111 x 73 4 x 2	FQ548		93 x 159 3 x 6
NB513		103 x 111 4 x 4	FQ274		63 x 77 2 x 3





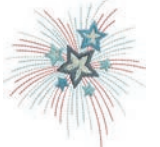









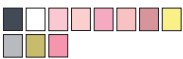





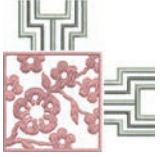

№	Образец вышивки Цвета	Ширина x высота > мм > дюйм	№	Образец вышивки Цвета	Ширина x высота > мм > дюйм
NB668	 ■ ■ ■ ■	114 x 165 4 x 6	FQ331	 ■ ■ ■ ■ ■ ■	84 x 63 3 x 2
FQ738	 ■ ■ ■ ■ ■ ■	51 x 101 2 x 3	FQ434	 ■ ■ ■ ■ ■ ■	100 x 162 3 x 6
FB419	 ■ ■ ■ ■ ■ ■	64 x 56 2 x 2	WS673	 ■ ■ ■ ■ ■ ■	67 x 170 2 x 6
FQ108	 ■ ■ ■ ■ ■ ■	118 x 136 4 x 5	FQ161	 ■ ■ ■ ■ ■ ■	128 x 170 5 x 6
NB442	 ■ ■ ■ ■ ■ ■	55 x 58 2 x 2	FA971	 ■ ■ ■ ■ ■ ■	115 x 106 4 x 4

Времена года

№	Образец вышивки Цвета	Ширина x высота > мм > дюйм	№	Образец вышивки Цвета	Ширина x высота > мм > дюйм
12384-02		132 x 203 5 x 8	12384-11		84 x 189 3 x 7
12443-03		120 x 161 4 x 6	12443-11		73 x 193 2 x 7
12427-01		133 x 167 5 x 6	12427-11		81 x 126 3 x 4
12400-03		123 x 161 4 x 6	12400-11		74 x 211 2 x 8
HG319		88 x 151 3 x 5	HG301		123 x 122 4 x 4
BD603		80 x 78 3 x 3	HE919		89 x 69 3 x 2







№	Образец вышивки Цвета	Ширина x высота > мм > дюйм	№	Образец вышивки Цвета	Ширина x высота > мм > дюйм
HG053	 	122 x 121 4 x 4	NB317	 	87 x 86 3 x 3
NB769	 	128 x 124 5 x 4	NA146	 	63 x 69 2 x 2
NB039	 	97 x 127 3 x 5	FQ749	 	77 x 94 3 x 3
HG460	 	91 x 98 3 x 3			

Азия

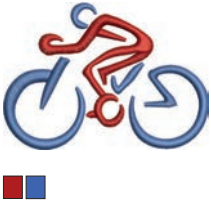





















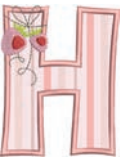

№	Образец вышивки Цвета	Ширина x высота > мм > дюйм	№	Образец вышивки Цвета	Ширина x высота > мм > дюйм
NB124	 	172 x 132 6 x 5	FQ212	 	61 x 61 2 x 2
FB492	 	86 x 293 3 x 11	FQ194	 	120 x 118 4 x 4
FQ217	 	84 x 59 3 x 2	FA427	 	111 x 66 4 x 2
FB276	 	124 x 112 4 x 4	FB283	 	102 x 109 4 x 4
FB490	 	67 x 67 2 x 2	FB491	 	31 x 165 1 x 6
NB491	 	79 x 168 3 x 6	FB484	 	66 x 59 2 x 2







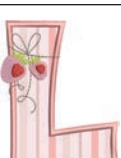







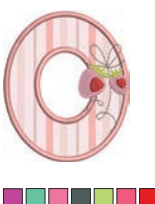











Спорт

№	Образец вышивки Цвета	Ширина x высота	№	Образец вышивки Цвета	Ширина x высота
		> мм > дюйм			> мм > дюйм
BE790601		80 x 80 3 x 3	BE790602		80 x 75 3 x 2
BE790603		80 x 74 3 x 2	BE790604		79 x 80 3 x 3
BE790605		79 x 79 3 x 3	BE790606		100 x 86 3 x 3
BE790607		79 x 74 3 x 2	BE790608		80 x 80 3 x 3
SP980		63 x 63 2 x 2	NB036		35 x 69 1 x 2
RC244		88 x 53 3 x 2	RC675		101 x 79 4 x 3





































№	Образец вышивки Цвета	Ширина x высота > мм > дюйм	№	Образец вышивки Цвета	Ширина x высота > мм > дюйм
SP266		75 x 54 2 x 2	SP989		101 x 82 4 x 3
SR067		87 x 96 3 x 3	LT870		97 x 57 3 x 2
SR589		66 x 95 2 x 3	FB158		39 x 53 1 x 2

























Розовые монограммы



















№	Образец вышивки Цвета	Ширина x высота > мм > дюйм	№	Образец вышивки Цвета	Ширина x высота > мм > дюйм
BE790101 	 	75 x 89 2 x 3	BE790102 	 	73 x 89 2 x 3
BE790103 	 	64 x 92 2 x 3	BE790104 	 	90 x 97 3 x 3
BE790105 	 	60 x 89 2 x 3	BE790106 	 	63 x 89 2 x 3
BE790107 	 	79 x 89 3 x 3	BE790108 	 	70 x 90 2 x 3
BE790109 	 	32 x 100 1 x 3	BE790110 	 	73 x 89 2 x 3
BE790111 	 	65 x 89 2 x 3	BE790112 	 	70 x 89 2 x 3

№	Образец вышивки Цвета	Ширина x высота > мм > дюйм	№	Образец вышивки Цвета	Ширина x высота > мм > дюйм
BE790113 		88 x 90 3 x 3	BE790114 		76 x 90 3 x 3
BE790115 		74 x 89 2 x 3	BE790116 		71 x 102 2 x 4
BE790117 		82 x 100 3 x 3	BE790118 		73 x 103 2 x 4
BE790119 		60 x 89 2 x 3	BE790120 		71 x 99 2 x 3
BE790121 		77 x 89 3 x 3	BE790122 		86 x 89 3 x 3
BE790123 		104 x 89 4 x 3	BE790124 		90 x 92 3 x 3
BE790125 		84 x 89 3 x 3	BE790126 		56 x 88 2 x 3













Синие монограммы

№	Образец вышивки Цвета	Ширина x высота > мм > дюйм	№	Образец вышивки Цвета	Ширина x высота > мм > дюйм
BE790201 	 	84 x 95 3 x 3	BE790202 	 	79 x 95 3 x 3
BE790203 	 	78 x 95 3 x 3	BE790204 	 	104 x 96 4 x 3
BE790205 	 	83 x 95 3 x 3	BE790206 	 	77 x 96 3 x 3
BE790207 	 	92 x 95 3 x 3	BE790208 	 	87 x 95 3 x 3
BE790209 	 	51 x 111 2 x 4	BE790210 	 	88 x 95 3 x 3
BE790211 	 	75 x 95 2 x 3	BE790212 	 	83 x 95 3 x 3











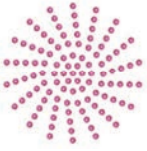







№	Образец вышивки Цвета	Ширина x высота > мм > дюйм	№	Образец вышивки Цвета	Ширина x высота > мм > дюйм
BE790213 	 	99 x 101 3 x 3	BE790214 	 	89 x 94 3 x 3
BE790215 	 	87 x 95 3 x 3	BE790216 	 	71 x 94 2 x 3
BE790217 	 	86 x 102 3 x 4	BE790218 	 	82 x 95 3 x 3
BE790219 	 	79 x 95 3 x 3	BE790220 	 	69 x 95 2 x 3

№	Образец вышивки Цвета	Ширина x высота > мм > дюйм	№	Образец вышивки Цвета	Ширина x высота > мм > дюйм
BE790221 	 	89 x 95 3 x 3	BE790222 	 	92 x 95 3 x 3
BE790223 	 	114 x 95 4 x 3	BE790224 	 	93 x 95 3 x 3
BE790225 	 	89 x 95 3 x 3	BE790226 	 	59 x 95 2 x 3













Животные

№	Образец вышивки Цвета	Ширина x высота > мм > дюйм	№	Образец вышивки Цвета	Ширина x высота > мм > дюйм
CM140		88 x 97 3 x 3	CM142		56 x 66 2 x 2
FB258		83 x 184 3 x 7	FQ106		109 x 108 4 x 4
FQ617		118 x 198 4 x 7	FQ624		64 x 144 2 x 5
MT022		123 x 125 4 x 4	MT028		103 x 93 4 x 3
WM785		84 x 103 3 x 4	WP217		93 x 78 3 x 3
WP244		136 x 172 5 x 6	WS610		127 x 111 5 x 4





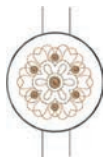







Дизайны DesignWorks















№	Образец вышивки Цвета	Ширина x высота > мм > дюйм	№	Образец вышивки Цвета	Ширина x высота > мм > дюйм
DW11 			BE790901 		
BE790903 			BE790905 		
BE790906 			BE790909 		
DW07 			DW05 		
DW10 			DW08 		











Проекты







№	Образец вышивки Цвета	Ширина x высота > мм > дюйм	№	Образец вышивки Цвета	Ширина x высота > мм > дюйм
BE700701 	 	208 x 201 8 x 7	12604-02 	 	45 x 152 1 x 6
21519-03 	 	108 x 161 4 x 6	19999-032 	 	90 x 143 3 x 5

Чарующие монограммы



























№	Образец вышивки Цвета	Ширина x высота > мм > дюйм	№	Образец вышивки Цвета	Ширина x высота > мм > дюйм
12587-01 		58 x 89 2 x 3	12587-02 		52 x 89 2 x 3
12587-03 		45 x 89 1 x 3	12587-04 		56 x 90 2 x 3
12587-05 		50 x 90 1 x 3	12587-06 		57 x 89 2 x 3

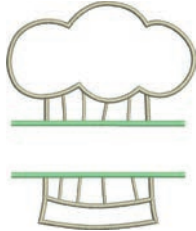

№	Образец вышивки Цвета	Ширина x высота > мм > дюйм	№	Образец вышивки Цвета	Ширина x высота > мм > дюйм
12587-07	 <input type="checkbox"/>	39 x 90 1 x 3	12587-08	 <input type="checkbox"/>	61 x 90 2 x 3
12587-09	 <input type="checkbox"/>	49 x 89 1 x 3	12587-10	 <input type="checkbox"/>	56 x 89 2 x 3
12587-11	 <input type="checkbox"/>	61 x 90 2 x 3	12587-12	 <input type="checkbox"/>	63 x 90 2 x 3
12587-13	 <input type="checkbox"/>	64 x 92 2 x 3	12587-14	 <input type="checkbox"/>	63 x 90 2 x 3
12587-15	 <input type="checkbox"/>	44 x 90 1 x 3	12587-16	 <input type="checkbox"/>	63 x 89 2 x 3
12587-17	 <input type="checkbox"/>	54 x 89 2 x 3	12587-18	 <input type="checkbox"/>	64 x 90 2 x 3
12587-19	 <input type="checkbox"/>	56 x 90 2 x 3	12587-20	 <input type="checkbox"/>	56 x 89 2 x 3

№	Образец вышивки Цвета	Ширина x высота > мм > дюйм	№	Образец вышивки Цвета	Ширина x высота > мм > дюйм
12587-21		62 x 91 2 x 3	12587-22		64 x 91 2 x 3
12587-23		64 x 64 2 x 2	12587-24		62 x 90 2 x 3
12587-25		51 x 91 2 x 3	12587-26		67 x 89 2 x 3
12587-53		22 x 22 1 x 1	12587-54		50 x 106 1 x 4
12587-55		70 x 144 2 x 5	12587-56		49 x 100 1 x 3

№	Образец вышивки Цвета	Ширина x высота > мм > дюйм	№	Образец вышивки Цвета	Ширина x высота > мм > дюйм
12587-57	 <input type="checkbox"/>	57 x 20 2 x 1	12587-58	 <input type="checkbox"/>	52 x 116 2 x 4
12587-59	 <input type="checkbox"/>	33 x 94 1 x 3	12587-60	 <input type="checkbox"/>	126 x 126 4 x 4
12587-61	 <input type="checkbox"/>	35 x 28 1 x 1	12587-62	 <input type="checkbox"/>	35 x 33 1 x 1

Homedeco

№	Образец вышивки Цвета	Ширина x высота > мм > дюйм	№	Образец вышивки Цвета	Ширина x высота > мм > дюйм
12535-03	 	160 x 120 6 x 4	82011-30 	 	107 x 130 4 x 5
82011-28 	 	133 x 99 5 x 3	82006-02	 	128 x 205 5 x 8
WP428	 	132 x 119 5 x 4	12576-05	 	189 x 229 7 x 9
12473-04	 	93 x 184 3 x 7	12620-12	 	94 x 109 3 x 4
12611-08 	 	80 x 119 3 x 4	12611-18	 	130 x 157 5 x 6
BE790801	 	137 x 137 5 x 5	BE790802	 	36 x 116 1 x 4

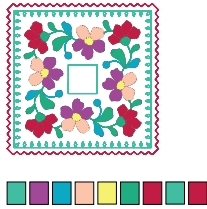
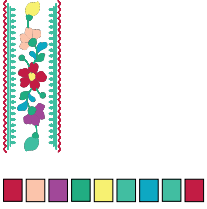
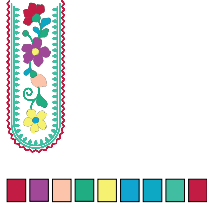
№	Образец вышивки Цвета	Ширина x высота > мм > дюйм	№	Образец вышивки Цвета	Ширина x высота > мм > дюйм
BE790803		22 x 215 1 x 8	WP423		90 x 157 3 x 6
21027-01		123 x 122 4 x 4	21027-14		120 x 120 4 x 4
21027-16		57 x 151 2 x 5	21027-17		57 x 151 2 x 5

Символы

Идентификационный номер	86
Upgrade	86

А

Актуализация встроенной программы машины	81
Алфавиты	147

В

Введение	24
Виртуальное позиционирование пялец	195
Вкладная нить	154
Внесение данных о дилерах	85
Восстановление базовых установок	79
Выбор образца вышивки	183
Выбор образца строчки	90
Выбор собственных установок	75
Выбор языка	78
Вызов консультанта по вышиванию	88
Вызов консультанта по шитью	88
Вызов помощи	88
Вызов учебной программы	88
Выполнение пробного шитья	156

Д

Двойная подача ткани BERNINA Dual Transport	91
Декоративные строчки	137
Дизайнер стежков	110
Добро пожаловать в мир BERNINA	24

З

Замена иглы	52
Замена игольной пластины	55
Замена лапки	50
Заправка верхней нитки	56
Заправка двухстержневой иглы	59
Заправка трехстержневой иглы	60
Заправка шпульной нитки	62
Защипы	144
Защита от детей	89

Й

Игла, нитка, ткань	38
Изменение плотности вышивального стежка	203
Изменение размера монограмм	149
Использование режима Eco	89
Использование сетки для катушек	47

К

Калибровка вышивальных пялец	71
Калибровка лапки с салазками для петель № 3А	81
Калибровка экрана	79
Квилтинг	165
Комбинирование образцов вышивки	212

Н

Насадка нитесматывающей шайбы	47
Настройка яркости дисплея	78

О		С	
Обзор образцов вышивки	255	Свободное расположение точек	211
Обзор образцов строчек	249	Смазка машины	83
Объяснение символов	26	Смазка челнока	235
П		Сообщения об ошибке	241
Перемещение вышивального модуля для режима шитья	194	Соотношение между иглой и ниткой	41
Перемещение пялец назад	193	Сохранение сервисных данных	86
Петли	150	Сужающиеся строчки	141
Подсоединение пусковой педали	43	Т	
Позиционирование по растровым точкам	210	Технические данные	248
Поставляемые в комплекте принадлежности	175	У	
Поставляемые принадлежности	31	Указания по технике безопасности	19
Присоединение вышивального модуля	182	Установка вышивальной иглы	185
Пробная вышивка	179	Установка закрепительных стежков	65
Проверка встроенной программы	84	Установка звука	77
Р		Установка иглы вверху/внизу	46
Рабочие строчки	118	Установка игольной пластины	187
Регулировка натяжения верхней нитки	65	Установка коленного рычага	44
Регулировка положения	50	Установка контроля игольной нитки	76
Регулировка прижима лапки	52	Установка контроля шпульной нитки	76
Регулятор скорости	92, 198	Установка лапки BSR	170
Режим комбинирования образцов	99	Установка остановки иглы в верхнем/нижнем положении (постоянно)	55
Режим экономии	89	Установка подсветки	78
		Установка пялец	192
		Устранение неполадок	237
		Утилизация машины	247
		Уход и чистка	233

Ф

Формат файла вышивания	178
------------------------	-----

Х

Хранение машины	247
-----------------	-----

Ч

Чистка механизма челнока	233
--------------------------	-----

Чистка нитеуправливателя	83
--------------------------	----

Чистка транспортера	233
---------------------	-----



made to create **BERNINA**