



b05  
ACADEMY

Инструкция пользователя

bernette

SWISS DESIGN



# Содержание

<b>Важные указания по технике безопасности</b>	<b>5</b>	2.9	Вдевание нитки	28	
<b>Основные указания</b>	<b>8</b>		Подготовка заправки ниток	28	
<b>1 My bernette</b>	<b>10</b>		Заправка верхней нитки	28	
1.1	Обзор машины	10	Заправка двухстержневой иглы	32	
	Обзор спереди	10	Заправка трехстержневой иглы	32	
	Обзор сверху	12	Намотка шпульной нитки	33	
	Обзор сзади	13	Заправка шпульной нитки	36	
1.2	Принадлежности	13	Вытягивание вверх шпульной нитки	37	
	Прилагаемые принадлежности	13	<b>3 Креативное шитье</b>	<b>38</b>	
	Обзор прижимных лапок	14	3.1	Выбор образца строчки	38
1.3	Игла, нитка, ткань	15	3.2	Обработка образцов строчек	39
	Обзор игл	16		Установка ширины строчки	39
	Соотношение между иглой и ниткой	17		Регулировка длины стежка	39
	Пример обозначения игл	18		Регулировка натяжения верхней нитки	40
	Выбор нитки	18		Регулировка баланса	40
<b>2 Подготовка шитья</b>	<b>19</b>	3.3	Шитье в обратном направлении	41	
2.1	Подсоединение и включение	19	3.4	Закрепление шва	42
	Подключение машины и пусковой педали	19	3.5	Шитье утолщений	42
	Включение машины	19	3.6	Обработка уголков	43
	Регулирование скорости пусковой педалью	20	3.7	Шитье тканей с плохим скольжением	43
2.2	Катушкодержатель	20	<b>4 Рабочие строчки</b>	<b>44</b>	
	Горизонтальный катушкодержатель	20	4.1	Обзор рабочих строчек	44
	Второй катушкодержатель	21	4.2	Шитье прямой строчкой	45
2.3	Рукавная платформа	22	4.3	Вшивание застежек «молния»	46
2.4	Рабочий стол и коробка с принадлежностями	22	4.4	Вшивание потайной застежки "молния"	47
2.5	Поднятие или опускание транспортера	22	4.5	Шитье тройной прямой строчки	49
2.6	Использование приставного столика	22	4.6	Шитье тройного зигзага	50
2.7	Игла	23	4.7	Сверхэластичная строчка	50
	Поднятие и опускание иглы	23	4.8	Прошитый зигзаг	50
	Замена иглы	24	4.9	Свободная штопка	51
	Установка позиции иглы	24	4.10	Обработка края	52
2.8	Лапка	25	4.11	Шитье двойным оверлочным швом	53
	Поднятие и опускание лапки	25	4.12	Шитье оверлочной строчкой	53
	Замена лапки	25	4.13	Отстрачивание узких кромок	54
	Регулировка прижима лапки	27	4.14	Отстрачивание кромок на расстоянии от края	54
	Установка защитного приспособления для пальцев	27	4.15	Отстрачивание кромок с кромконаправителем	55

4.16	Шитье подогнутого края .....	55	<b>9</b>	<b>Устранение неполадок .....</b>	<b>78</b>
4.17	Шитье узкого края .....	56	<b>10</b>	<b>Технические данные .....</b>	<b>81</b>
4.18	Выполнение потайного шва .....	57	<b>11</b>	<b>Приложение .....</b>	<b>82</b>
4.19	Выполнение декоративной подшивки .....	58	11.1	Обзор Образцы .....	82
4.20	Выполнение плоского соединительного шва .....	58		Обзор образцов строчек .....	82
4.21	Выполнение сметочной строчки .....	59		<b>Алфавитный указатель .....</b>	<b>83</b>
<b>5</b>	<b>Декоративные строчки .....</b>	<b>60</b>	<b>12</b>	<b>Технический паспорт .....</b>	<b>85</b>
5.1	Обзор декоративных строчек .....	60	<b>13</b>	<b>Использование, хранение и</b>	
5.2	Изменение плотности стежков .....	61		<b>транспортировка .....</b>	<b>86</b>
5.3	Гофрирующие стежки .....	61			
	Сосбаривание .....	61			
	Smoken .....	61			
5.4	Соединительные стежки .....	62			
	Соединительный шов строчкой "Fagot" .....	62			
	Соединительный шов двойной оверлочной строчкой .....	63			
5.5	Края канта .....	64			
	Фестончатая подшивка оверлочной строчкой .....	64			
	Фестончатая подшивка гладьевой строчкой .....	64			
<b>6</b>	<b>Петли .....</b>	<b>66</b>			
6.1	Обзор Петли .....	66			
6.2	Маркировка петли .....	66			
6.3	Определение длины петли .....	66			
6.4	Укрепление петли .....	66			
6.5	Выполнение пробного шитья .....	67			
6.6	Автоматическое выполнение петель .....	67			
6.7	Прорезание петли .....	69			
6.8	Пришивание пуговиц .....	69			
<b>7</b>	<b>Квилтинг .....</b>	<b>71</b>			
7.1	Обзор стежков для квилтинга .....	71			
7.2	Пришивание аппликаций .....	71			
7.3	Работы с квилтом, при которых материал направляется руками .....	72			
7.4	Шитье пэтчворка .....	73			
<b>8</b>	<b>Уход и чистка .....</b>	<b>74</b>			
8.1	Чистка транспортера .....	74			
8.2	Чистка механизма челнока .....	75			
8.3	Смазка игловодителя .....	76			

## Важные указания по технике безопасности

Соблюдайте следующие основные указания по технике безопасности при использовании Вашей машины. Перед использованием этой машины ознакомьтесь с инструкцией по эксплуатации.

### ОПАСНО!

Для предотвращения электрического удара:

- Никогда не следует оставлять без присмотра машину с вставленной в розетку штепсельной вилкой.
- После окончания работы всегда извлекайте штепсельную вилку из розетки.

Для защиты от светодиодного облучения:

- Не рассматривайте светодиодную лампу пристально оптическими инструментами (например лупами). Светодиодная лампа соответствует классу защиты 1M.
- Если светодиодная лампа повреждена или не работает, *bernette* свяжитесь с дилером.

### ПРЕДУПРЕЖДЕНИЕ

Чтобы сократить риск ожогов, возгораний, электрических ударов или травмирования людей:

- Для использования машины применяйте только поставляемый в комплекте с машиной сетевой кабель. Сетевой кабель для США и Канады (штепсельная вилка NEMA 1-15) можно использовать только для сетевого напряжения максимально 150V.
- Эту машину можно использовать только для описанных в инструкции по эксплуатации целей.
- Эту машину можно использовать только в сухих помещениях.
- Эту машину нельзя использовать во влажном состоянии или во влажной среде.
- Не используйте машину как игрушку. Будьте особенно внимательны, если машиной пользуются дети или Вы работаете на машине вблизи от детей.

- Этой машиной могут пользоваться дети с 8 лет, а также лица с ограниченными физическими, сенсорными и умственными способностями или с недостаточным опытом и знаниями, если они находятся под присмотром или им объяснили, как безопасно пользоваться машиной и какую опасность она может представлять.
- Дети не должны играть с машиной.
- Работы по чистке и техническому обслуживанию не должны проводиться детьми без присмотра.
- Не используйте эту машину, если повреждены электрический шнур или штепсельная вилка, при ее работе обнаруживаются неполадки, ее уронили или повредили или она была смочена водой. В этом случае доставьте машину в ближайший специализированный магазин bernette для проверки или ремонта.
- Используйте только рекомендуемые изготовителем принадлежности.
- Не используйте эту машину, если заблокированы вентиляционные отверстия. Все вентиляционные отверстия и пусковая педаль должны быть свободны от скоплений текстильных волокон, пыли и обрезков тканей.
- Не вставляйте в отверстия машины никаких предметов.
- Не ставьте никакие предметы на пусковую педаль.
- Используйте машину только с пусковой педалью типа KD-2902/KD-1902.
- Не включайте швейную машину в помещениях, где используются вещества в аэрозольной упаковке или чистый кислород.
- Берегите пальцы от всех подвижных частей. Будьте особенно осторожны в области иглы.
- Не подтягивайте и не подталкивайте материал во время шитья. Это может привести к поломке иглы.
- При работах, выполняемых около иглы - как например, заправка иглы ниткой, замена иглы, заправка челнока или замена лапки – переводите выключатель в положение «0».
- Не пользуйтесь изогнутыми иглами.
- Всегда используйте оригинальную игольную пластину bernette. Неправильная игольная пластина может привести к поломке иглы.
- Чтобы отключить машину, переведите главный выключатель в положение «0» и затем извлеките штепсельную вилку из розетки. При этом захватывайте рукой вилку, а не шнур.
- Извлекайте штепсельную вилку из розетки, если должны быть удалены или открыты защитные покрытия, машина должна быть смазана маслом или должны проводиться другие указанные в этой инструкции по эксплуатации работы по чистке и техническому обслуживанию.

- Эта машина имеет двойную изоляцию (исключением являются США, Канада и Япония). Используйте только оригинальные запасные части. См. указания по техническому обслуживанию приборов с двойной изоляцией.
- Уровень акустического давления при нормальных условиях меньше, чем 80 dB(A).

## Основные указания

### Доступность инструкции по эксплуатации

Краткая инструкция прилагается к машине.

- Просьба сохранять данную краткую инструкцию к машине в подходящем месте вблизи от машины и держать ее наготове для использования.
- Последнюю версию подробной инструкции по эксплуатации можно загрузить на [www.mybernette.com](http://www.mybernette.com).
- При передаче машины третьему лицу приложите к ней краткую инструкцию.

### Использование по прямому назначению

Ваша машина *bernette* спланирована и сконструирована для домашнего употребления. Она служит для шитья тканей и других материалов, как описано в этой инструкции по эксплуатации. Любое другое использование считается не соответствующим назначению. BERNINA не берет на себя никакой ответственности за последствия использования не по назначению.

### Оборудование и объем поставок

В этой инструкции по эксплуатации для наглядности используются рисунки. Изображенные на рисунках машины и принадлежности не всегда соответствуют действительному объему поставок Вашей машины. Набор принадлежностей в комплекте поставки может иметь разный состав в разных странах. Упомянутые или показанные принадлежности, не входящие в комплект поставки, Вы можете приобрести в качестве специальных принадлежностей у дилера *bernette*. Дополнительные принадлежности Вы найдете на сайте [www.mybernette.com](http://www.mybernette.com).

По техническим соображениям и в целях совершенствования оборудования технические параметры, части и принадлежности машины могут подвергаться изменениям в любое время без предварительного объявления.

### Техническое обслуживание электроприборов с двойной изоляцией

В изделиях с двойной изоляцией предусмотрены две системы изоляции вместо заземления. В таких приборах заземление не предусмотрено и не должно проводиться. Техническое обслуживание изделий с двойной изоляцией требует особой осторожности и знаний системы и должно выполняться только квалифицированным персоналом. При техническом обслуживании и ремонте следует применять только оригинальные запасные части. Изделия с двойной изоляцией маркируются следующим образом: «Double-Insulation» или «double-insulated».



Такие изделия могут также маркироваться символом.

### Защита окружающей среды

BERNINA International AG считает себя обязанной защищать окружающую среду. Мы стараемся повышать экологичность наших продуктов, непрерывно улучшая их форму и технологию производства.



Машина маркирована символом перечеркнутого мусорного ведра. Это означает, что если машиной уже не пользуются, ее нельзя утилизировать с бытовыми отходами. При ненадлежащей утилизации опасные вещества могут попасть в грунтовые воды, а значит и нам в пищу и таким образом повредить нашему здоровью.

Машину необходимо бесплатно сдать в ближайший пункт сбора электроприборов или вернуть в пункт приема для повторного использования машины. Информацию о пунктах сбора Вы можете получить в администрации по Вашему месту жительства. При покупке новой машины дилер обязан бесплатно взять машину обратно и профессионально утилизировать ее.



Если на машине имеются персональные данные, Вы самостоятельно отвечаете за их удаление перед возвратом машины.

## Объяснение символов

 ОПАСНОСТЬ

Обозначает опасность с большим риском, которая может привести к тяжелым травмам, вплоть до гибели, если не избежать ее.

 ПРЕДУПРЕЖДЕНИЕ

Обозначает опасность со средним риском, которая может привести к тяжелым травмам, если не избежать ее.

 ОСТОРОЖНО

Обозначает опасность с небольшим риском, которая может привести к легким или средним травмам, если не избежать ее.

ВНИМАНИЕ

Обозначает опасность, которая может привести к материальному ущербу, если не избежать ее.

# 1 My bernette

## 1.1 Обзор машины

### Обзор спереди



- |   |                         |    |   |
|---|-------------------------|----|---|
| 1 | Крышка челнока          | 8  | Рычажок шитья в обратном направлении      |
| 2 | Игольная пластина       | 9  | Ручка регулировки натяжения нитки         |
| 3 | Лапка                   | 10 | Нитепритягиватель                         |
| 4 | Лампа подсветки         | 11 | Кнопка регулировки длины стежка           |
| 5 | Нитевдеватель           | 12 | Кнопка выбора стежка                      |
| 6 | Рычажок петельной лапки | 13 | Рабочий стол и коробка с принадлежностями |
| 7 | Нитеобрезатель          |    |   |

### Коробка с принадлежностями

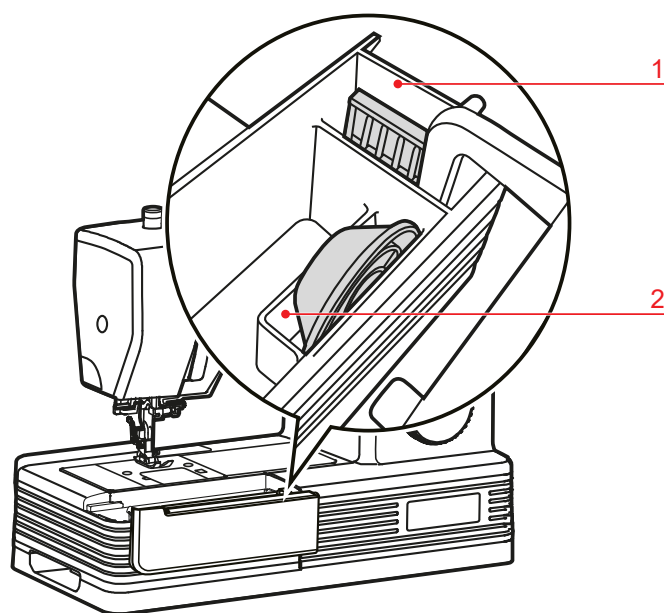

1 Отделение для набора игл

2 Отделение для нитесматывающей шайбы

### Обзор сверху

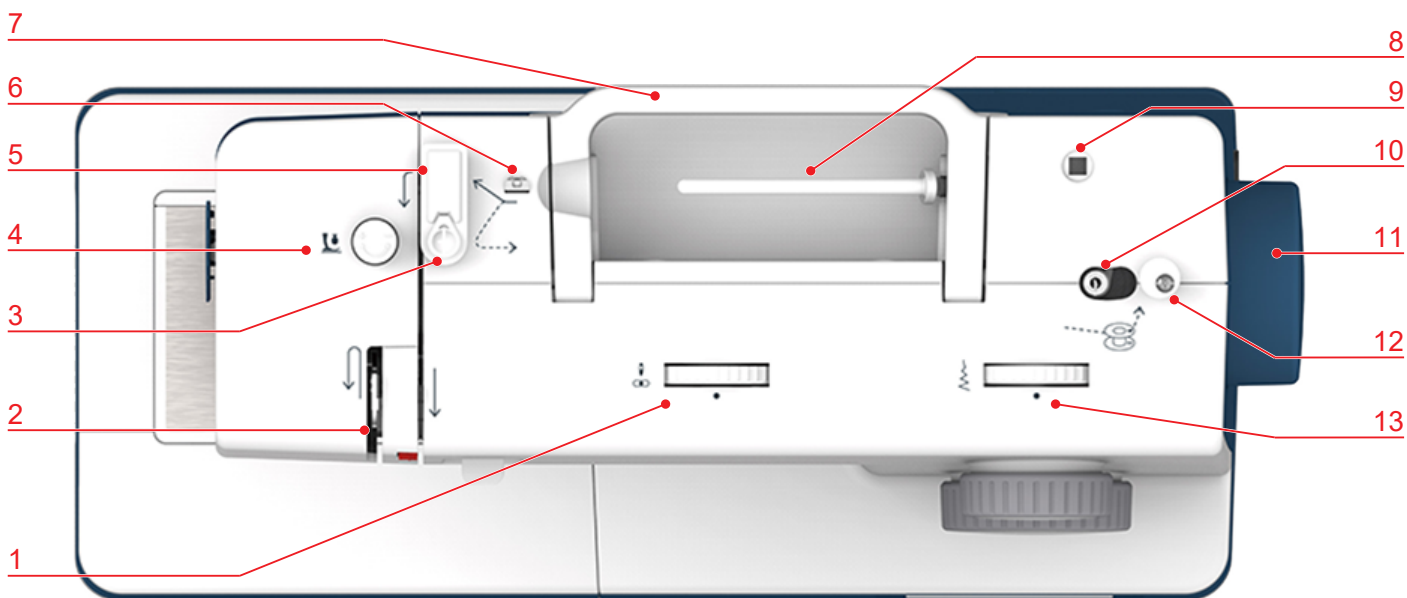

- |   |  |    |  |
|---|--|----|--|
| 1 | Ручка регулировки позиции иглы               | 8  | Катушкодержатель                           |
| 2 | Нитепритягиватель                            | 9  | Отверстие, дополнительный катушкодержатель |
| 3 | Регулятор предварительного натяжения моталки | 10 | Моталка                                    |
| 4 | Ручка регулировки прижима лапки              | 11 | Маховик                                    |
| 5 | Регулятор предварительного натяжения нити    | 12 | Стопор моталки                             |
| 6 | Нитенаправитель                              | 13 | Ручка регулировки ширины строчки           |
| 7 | Ручка для переноски                          |    |  |

## Обзор сзади

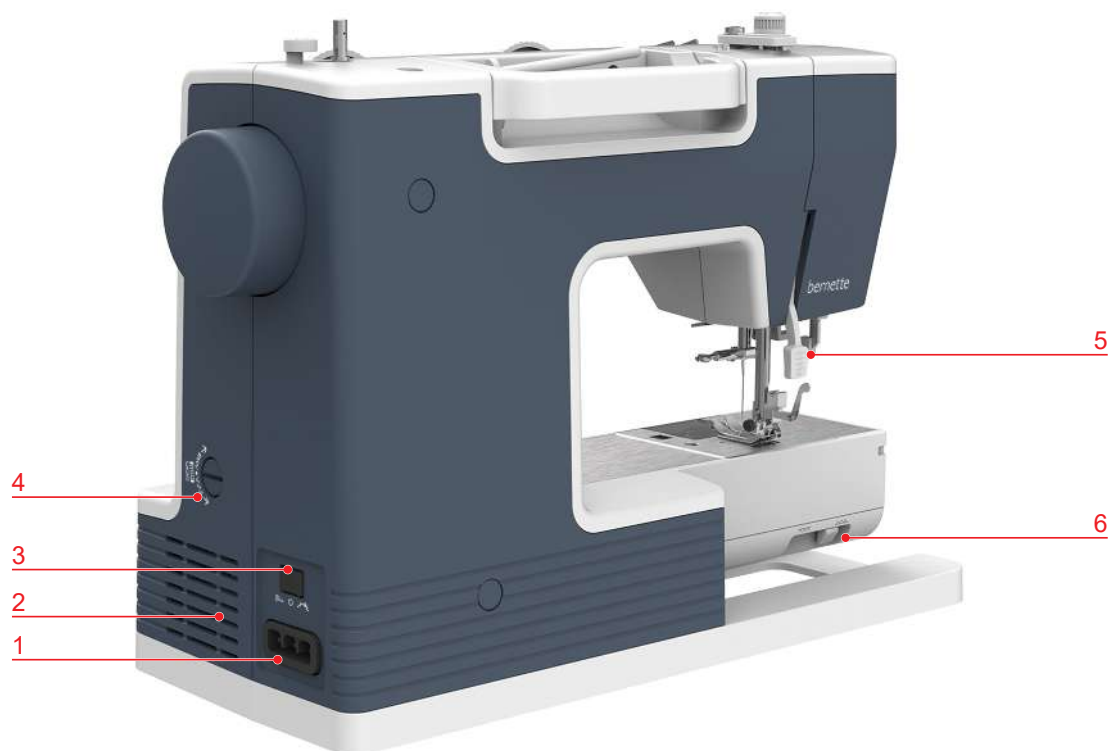

- |   |   |   |                           |
|---|---|---|---------------------------|
| 1 | Разъем для сетевого шнура/пусковой педали   | 4 | Ручка регулировки баланса |
| 2 | Вентиляционные отверстия                    | 5 | Подъем лапки              |
| 3 | Главный выключатель с ограничением скорости | 6 | Рычажок транспортера      |

## 1.2 Принадлежности

### Прилагаемые принадлежности

Больше принадлежностей Вы найдете на сайте [www.mybernette.com/accessories](http://www.mybernette.com/accessories).





Рисунок	Название	Рисунок	Название
	Шпулька (3x)		Второй катушкодержатель
	Сетка для бобин		Пусковая педаль с сетевым шнуром
	Набор игл		Кромконаправитель

Рисунок	Название	Рисунок	Название
	Щетка-кисточка и нож-вспарыватель		Масленка
	Нитесматывающая шайба, большая (1x)		Войлочный диск
	Нитесматывающая шайба, маленькая (1x)		Отвертка
	Компенсационная пластинка		Защитное приспособление для пальцев
	Приставной столик		

### Обзор прижимных лапок

Рисунок	Название	Цель применения
	Лапка для выполнения зигзага	Для шитья различных рабочих и декоративных строчек, а также для подшивки.
	Лапка для "молний"	Для вшивания застежек "молния".
	Лапка с салазками для петель	Для шитья петель с вкладной нитью и без нее.
	Лапка потайного стежка	Для выполнения потайного шва
	Оверлочная лапка	Для выполнения строчек, похожих на оверлочные, и для обработки краев.
	Лапка для потайных застежек "молния"	Для втачивания в шов потайных застежек "молния".

Рисунок	Название	Цель применения
	Лапка для штопки-/ Вышивальная лапка	Для вышивания, штопки и свободной машинной стежки.
	Лапка для пришивания пуговиц	Для пришивания различных пуговиц с 2 или 4 отверстиями.
	Подрубатель	Для шитья вдвое загнутых краев.
	Открытая прозрачная вышивальная лапка	Для шитья гладьевых валиков, аппликаций и декоративных строчек.
	Лапка со скользящей подошвой для шва зигзагом	Для шитья различных рабочих и декоративных строчек.  Для подшивки материалов с плохим скольжением, таких, как натуральная и искусственная кожа, винил и т. п.
	Лапка для отделки узких кромок	Для отстрачивания кантов, подшивок и складок.  Для выполнения швов и подрубленных краев, проходящих параллельно канту.  Для пришивания кружев или лент.

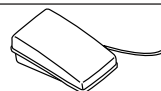
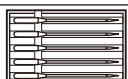
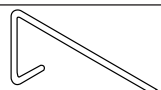
### 1.3 Игла, нитка, ткань

Со временем игла изнашивается. Поэтому ее нужно регулярно заменять. Только безупречное острие ведет к аккуратному стежку. Как правило: Чем тоньше ткань, тем тоньше должна быть игла. Представленные иглы являются в зависимости от машины стандартными или специальными принадлежностями.

- Номер иглы 70, 75: для легких материалов.
- Номер иглы 80, 90: для материалов средней плотности.
- Номер иглы 100, 110: для плотных материалов.

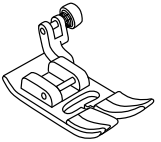
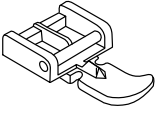
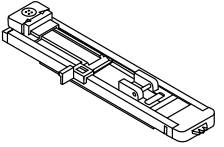
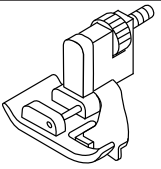
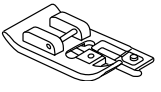
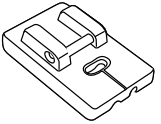
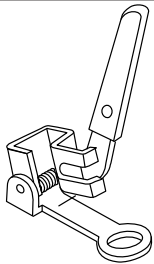
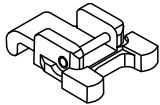
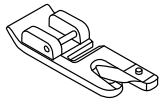
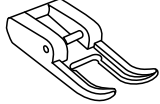
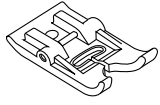
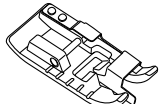
## Обзор игл











Рисунок	Название иглы	Описание иглы	Цель применения
 ☒	<b>Универсальная игла</b> 130/705 H 70-110	Слегка округленное острие	Почти для всех натуральных и синтетических материалов (тканей, вязаных изделий и трикотажа).
 ■	<b>Игла эластик</b> 130/705 H-S 75, 90	Среднее шаровидное острие, специальная форма ушка и выемка над ушком иглы	Для джерси, трикотажа, вязаных и эластичных тканей.
 ■	<b>Игла для джерси/ Игла для вышивания</b> 130/705 H SUK 70-100	Среднее шаровидное острие	Для трикотажных и вязаных изделий.  Для вышивания.
 ■	<b>Джинсовая игла</b> 130/705 H-J 80-110	Острое, тонкое острие, усиленный стержень	Для плотных тканей, таких как джинсовая или парусина.
 ■	<b>Игла для кожи</b> 130/705 H LR 90, 100	Режущее острие (LR = режущее острие, правое)	Для всех видов кожи, винила, искусственной кожи, пластика, пленки.
 ■	<b>Игла микротекс</b> 130/705 H-M 70-110	Особо острое, тонкое острие	Для тканей из микроволокна и шелка.
 ■	<b>Игла для квилтинга</b> 130/705 H-Q 75, 90	Слегка округленное, тонкое острие	Для стежки и простегивания.
 ■	<b>Игла для вышивания</b> 130/705 H-E 75, 90	Малое шаровидное острие, особо широкое ушко и широкий желобок для нитки	Для вышивания на всех материалах из природных и синтетических волокон.
 ☒	<b>Игла для тонких тканей</b> 130/705 H SES 70, 90	Малое шаровидное острие	Для тонких трикотажных и вязаных изделий.  Для вышивания на тонких чувствительных тканях.
 ■	<b>Игла метафил</b> 130/705 H METAFIL 80	Длинное ушко (2 мм) игл любого номера	Для шитья или вышивания металлизированными нитками.
 ■	<b>Игла для отстрачивания</b> 130/705 H-N 70-100	Длинное ушко (2 мм) игл любого номера	Для простегивания толстыми нитками.



Рисунок	Название иглы	Описание иглы	Цель применения
 ☒	<b>Мечевидная игла</b> 130/705 H WING 100-110	Расширенный в виде крыльев стержень иглы	Для шитья ажурных строчек.
 ☒	<b>Двухстержневая универсальная игла</b> 130/705 H ZWI 70-100	Расстояние между стержнями: 1.0/1.6/2.0/2.5/ 3.0/4.0	Для подшивки эластичных материалов, защипок, декоративного шитья.
 ☒	<b>Двухстержневая игла эластик</b> 130/705 H-S ZWI 75	Расстояние между стержнями: 2.5/4.0	Для подшивки эластичных материалов, защипок, декоративного шитья.
 ☒	<b>Двухстержневая мечевидная игла</b> 130/705 H ZWIHO 100	Расстояние между стержнями: 2.5	Для специальных эффектов при ажурной вышивке.
 ☒	<b>Трехстержневая универсальная игла</b> 130/705 H DRI 80	Расстояние между стержнями: 3.0	Для подшивки эластичных материалов, декоративного шитья.

### Соотношение между иглой и ниткой

	Соотношение между иглой и ниткой правильное, если нитка при шитье точно укладывается в длинный желобок иглы и проходит сквозь игольное ушко. Нитка прошивается оптимально.
	Возможны обрыв нитки и пропуск стежков, если нитка слишком свободно направляется в длинном желобке и в игольном ушке.
	Возможны обрыв и заклинивание нитки, если нитка истирается о кромки длинного желобка и не оптимально направляется сквозь игольное ушко.

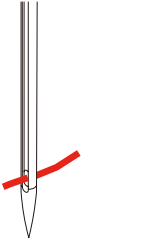
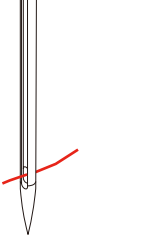
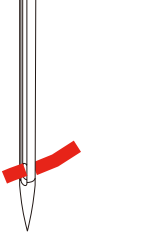
## Пример обозначения игл

Употребляемая в бытовых швейных машинах система 130/705 объясняется на примере следующего графика иглы для джерси и эластичных материалов.

	<p><b>130/705 H-S/70</b></p> <p><b>130</b> = длина стержня (1)</p> <p><b>705</b> = лыска на колбе иглы (2)</p> <p><b>H</b> = выемка над ушком иглы (3)</p> <p><b>S</b> = форма острия (здесь среднее шаровидное острие) (4)</p> <p><b>70</b> = Номер иглы 0.7 мм (5)</p>
--	--

## Выбор нитки

Для великолепного результата шитья важную роль играют качество иглы, нитки и ткань.

Мы рекомендуем Вам покупать высококачественные нитки, чтобы добиваться хороших результатов шитья.

- Хлопчатобумажные нитки обладают преимуществами натуральных волокон и поэтому особенно подходят для шитья хлопчатобумажных материалов.
- Мерсеризированные хлопчатобумажные нитки обладают легким глянцевым блеском и не изменяют своих качеств при стирке.
- Полиэфирные нитки отличаются высокой прочностью и весьма светостойки.
- Полиэфирные нитки более эластичны, чем хлопчатобумажные, и рекомендуются там, где требуются прочные и растяжимые швы.
- Вискозные нитки обладают преимуществами натуральных волокон и отличаются глянцевым блеском.
- Вискозные нитки подходят прежде всего для декоративных строчек и придают им более красивый эффект.

## 2 Подготовка шитья

### 2.1 Подсоединение и включение

#### Подключение машины и пусковой педали

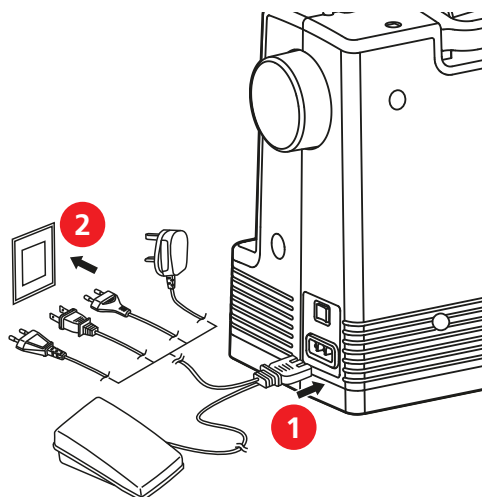

- > Вставьте штекеры (1) сетевого кабеля и кабеля пусковой педали в сетевое гнездо.
- > Вставьте штепсельные вилки (2) сетевого кабеля и кабеля пусковой педали в розетку.

#### Применение сетевого кабеля (только США/Канада)



Машина имеет поляризованный штеккер (один контакт шире другого). Чтобы сократить риск электрического шока, можно вставлять штеккер в розетку только одним способом. Если штеккер не входит в розетку, поверните его. Если он по-прежнему не подходит к розетке, свяжитесь с электриком, чтобы установить соответствующую розетку. Штеккер нельзя никаким образом изменять.

#### Включение машины

Главный выключатель имеет 2 рабочих положения:

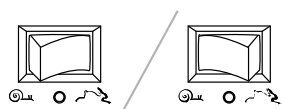
- Быстрое шитье.
- Медленное шитье.



- > Чтобы шить быстро, установите главный выключатель на  символ.
  - Максимальная скорость шитья составляет 1100 стежков в минуту.
- > Чтобы шить медленно, установите главный выключатель на  символ.
  - Максимальная скорость шитья составляет 650 стежков в минуту.

## Регулирование скорости пусковой педалью

Пусковой педалью можно плавно регулировать скорость.

- > Чтобы стартовать машину, осторожно нажмите на пусковую педаль.
- > Чтобы шить быстрее, сильнее надавите на пусковую педаль.
- > Чтобы остановить машину, отпустите пусковую педаль.

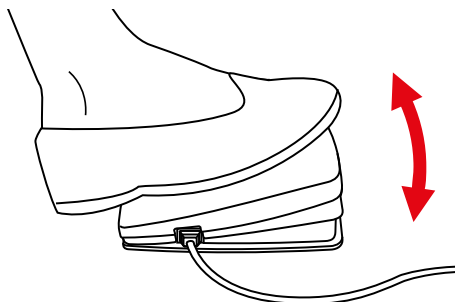

## 2.2 Катушкодержатель

### Горизонтальный катушкодержатель

#### Установка катушки и пенопластовой шайбы

Нитесматывающая шайба обеспечивает равномерное разматывание нитки с катушки.

- > Насадите катушку на катушкодержатель.
- > Насадите подходящую нитесматывающую шайбу на катушку так, чтобы между нитесматывающей шайбой и катушкой не оставалось свободного пространства.

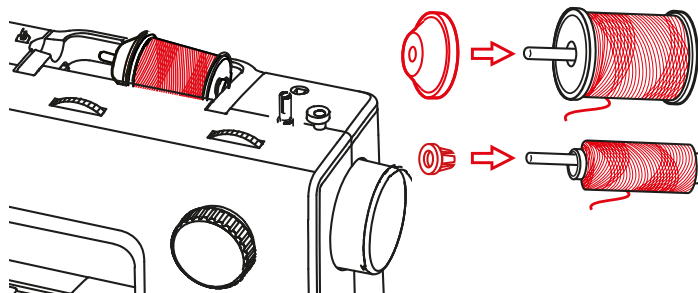

#### Использование сетки для катушек

Сетка для катушек удерживает нитки на катушке и предотвращает образование узлов и разрыв нитки. Сетка для катушек используется только при горизонтальном катушкодержателе.

- > Натяните сетку для катушек с нитками на катушку.

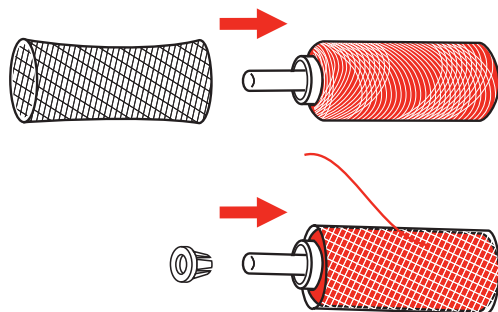

## Второй катушкодержатель

### Насадка второго катушкодержателя

Второй катушкодержатель необходим при шитье несколькими нитками или для намотки нижней нитки.

- > Вставьте второй катушкодержатель в отверстие принадлежности на верхней части машины.

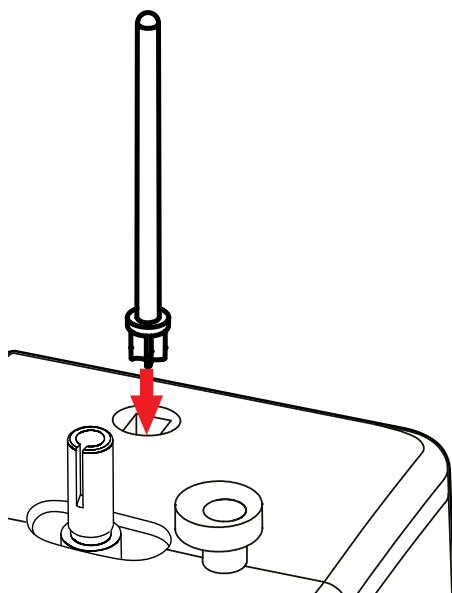

### Установка катушки

- > Насадите войлочную шайбу на катушкодержатель.
  - Войлочная шайба предотвращает зависание нитки у катушкодержателя.
- > Насадите катушку на катушкодержатель.

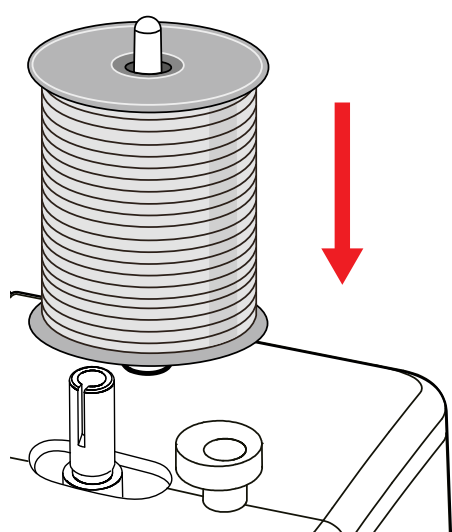

## 2.3 Рукавная платформа

bernette b05 имеет стабильно сконструированную рукавную платформу, обеспечивающую много места справа и слева от иглы для больших проектов.

## 2.4 Рабочий стол и коробка с принадлежностями

На рабочем столе имеется встроенная коробка с принадлежностями.

- > Чтобы снять рабочий стол, держите его за ручку (1) и вытягивайте влево.

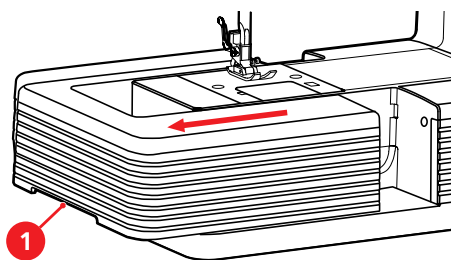

- > Чтобы открыть коробку с принадлежностями, держите крышку за потайные ручки и наклоните ее вперед.

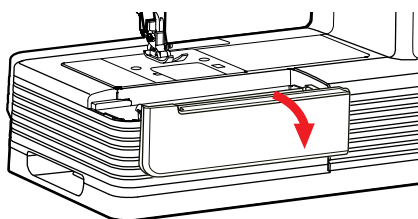

- > Чтобы закрыть коробку с принадлежностями, захлопните крышку наклонно назад.

## 2.5 Поднятие или опускание транспортера

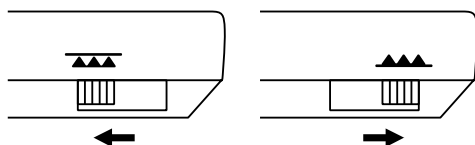

- > Чтобы поднять транспортер, сдвиньте его вправо.
  - Транспортер поднимется при первом стежке.
- > Чтобы опустить транспортер, сдвиньте его влево.
  - Транспортер опущен.

## 2.6 Использование приставного столика

Надвинутый на рукавную платформу, приставной столик обеспечивает увеличение уже имеющейся области шитья.

Высоту приставного столика можно изменять вращением регулируемых ножек.

Предпосылка:

- Рабочий стол снят.

- > Раздвиньте ножки приставного столика.

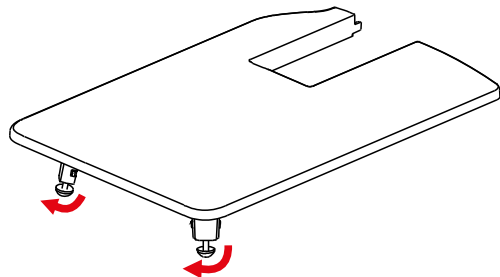

- > Надвиньте приставной столик слева направо на рукавную платформу, чтобы защелкнулся фиксатор.

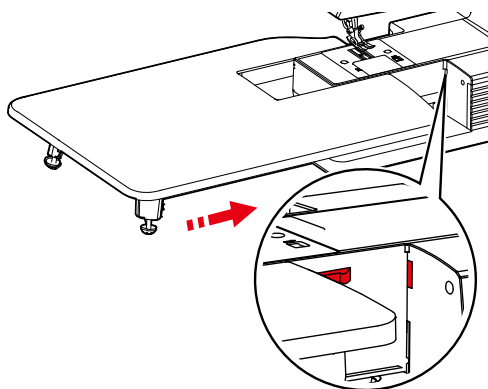

- > Чтобы снять приставной столик, вытяните приставной столик влево над рукавной платформой.

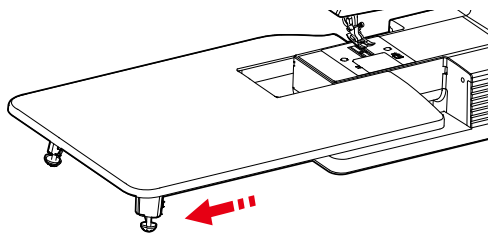

## 2.7 Игла

### Поднятие и опускание иглы

- > Чтобы поднять иглу, вращайте маховик против часовой стрелки до тех пор, пока игла не окажется в крайней верхней позиции.

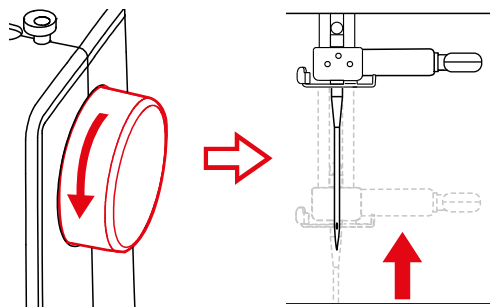

- > Чтобы опустить иглу, снова вращайте маховик против часовой стрелки до тех пор, пока игла не проколёт ткань.

### Замена иглы

- > Выключите машину и отсоедините ее от сети.
- > Поднимите лапку.
- > Поднимите иглу.
- > Ослабьте крепежный винт (1) отверткой.

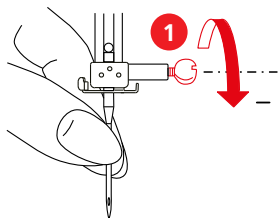

- > Извлеките иглу.

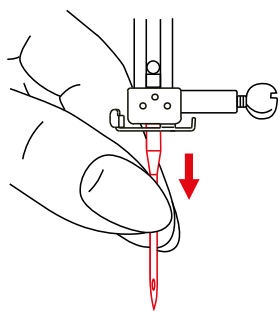

- > Держите новую иглу (2) пальцами на колбе назад. Вдвиньте иглу вверх в иглодержатель до упора (3).

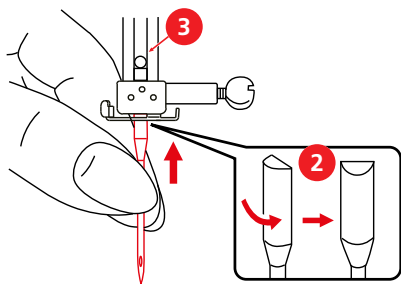

- > Затяните крепежный винт руками.

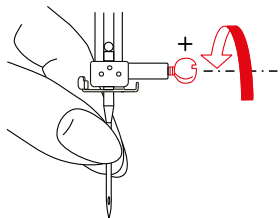

### Установка позиции иглы

- > Поднимите иглу.
- > Вставьте рекомендуемую лапку.



- > Установите нужную позицию иглы ручкой регулирования.



## 2.8 Лапка

### Поднятие и опускание лапки

- > Чтобы поднять лапку, отожмите вверх рычажок крепления лапки.

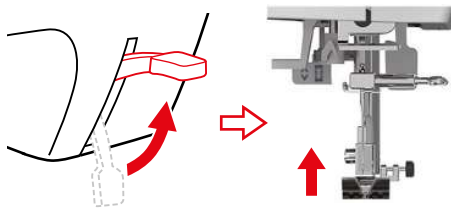

- > Чтобы опустить лапку, надавите рычажок крепления лапки вниз.

### Замена лапки

#### Снятие подошвы лапки

- > Выключите машину и отсоедините ее от сети.
- > Поднимите лапку.
- > Поднимите иглу.
- > Чтобы снять подошву лапки, отожмите вверх рычажок на обратной стороне лапкодержателя.

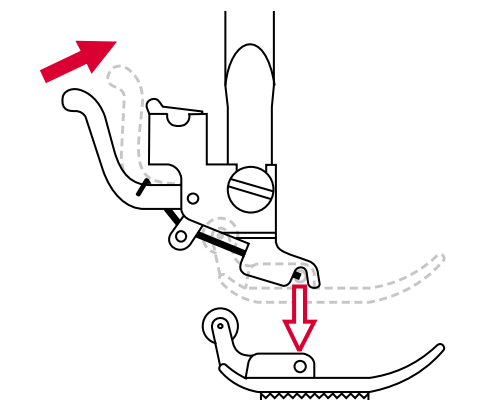

### Установка подошвы лапки

Предпосылка:

- Подошва лапки снята.
- > Поднимите лапку.

#### ВНИМАНИЕ

#### Поломка иглы из-за неподходящей лапки

Если лапка не подходит к выбранному стежку, игла может столкнуться с лапкой и сломаться.

- > Всегда используйте подходящую к стежку лапку.

- > Уложите новую подошву лапки под углубление хвостовика (1) так, чтобы углубление хвостовика оказалось над стержнем подошвы лапки (2).
- > Осторожно опускайте рычаг подъема лапки, пока углубление хвостовика лапки не защелкнется в стержне подошвы.

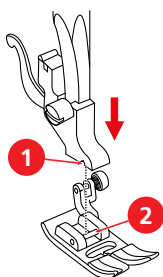

### Замена лапкодержателя

Предпосылка:

- Подошва лапки снята.
- > Поднимите лапку.
- > Направьте лапкодержатель (1) влево вниз к штанге лапки (2).
- > Удерживайте лапкодержатель и завинтите винт вручную.
- > Затяните крепежный винт иглы отверткой.

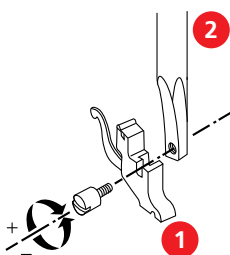

### Установка кромкоправителя

Кромкоправитель подходит для шитья параллельных линий.

- > Вставьте кромкоправитель (1) в отверстие в лапкодержателе (2).

- > Установите нужное расстояние к ближайшему шву.

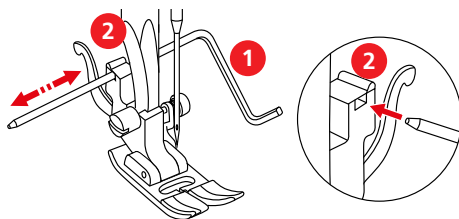

## Регулировка прижима лапки



Прижим лапки используется для того, чтобы оптимально установить прижим лапки на ткани в соответствии с плотностью ткани. При плотных тканях рекомендуется ослабить прижим лапки. Благодаря этому лапка слегка приподнимается, в результате чего ткань лучше перемещается. При тонких материалах рекомендуется усилить прижим лапки. При этом ткань не будет слишком легко перемещаться под лапкой.

- > Чтобы усилить прижим лапки, вращайте ручку регулировки «Прижим лапки» по часовой стрелке.
- > Чтобы ослабить прижим лапки, вращайте ручку регулировки «Прижим лапки» против часовой стрелки.

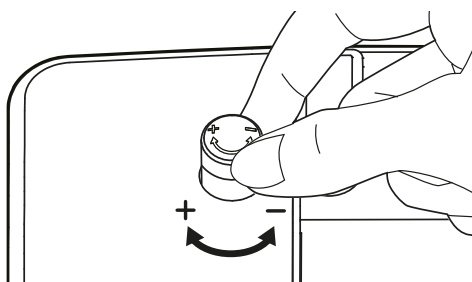

## Установка защитного приспособления для пальцев

Защитное приспособление для пальцев уменьшает риск попадания пальцев во время шитья в область иглы и их повреждения.

- > Поднимите лапку.
- > Снимите подошву лапки.
- > Ослабьте винт на лапкодержателе и снимите лапкодержатель.

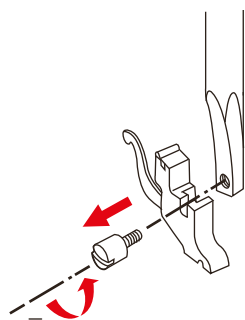

- > Установите защитное приспособление для пальцев на винте.

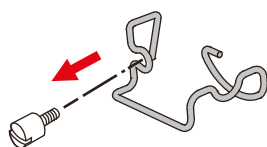

- > Удерживайте лапкодержатель на штанге лапки и затяните его винтом.

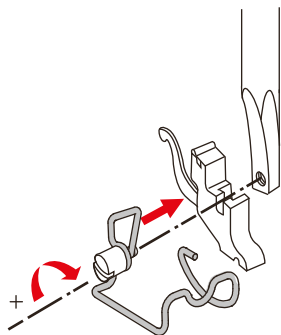

- > Установите подошву лапки.

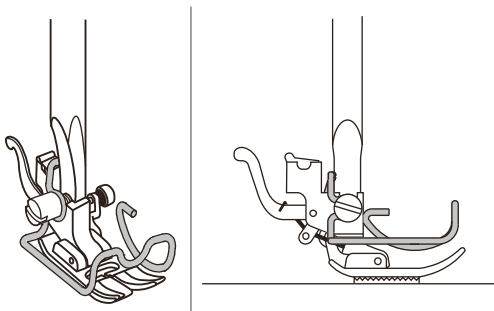

- > Убедитесь в том, что защитное приспособление для пальцев установлено параллельно подошве лапки.
- > При необходимости ослабьте винт и поправьте защитное приспособление для пальцев.

## 2.9 Вдевание нитки

### Подготовка заправки ниток

- > Выключите машину.
- > Поднимите иглу.
- > Поднимите лапку.

### Заправка верхней нитки

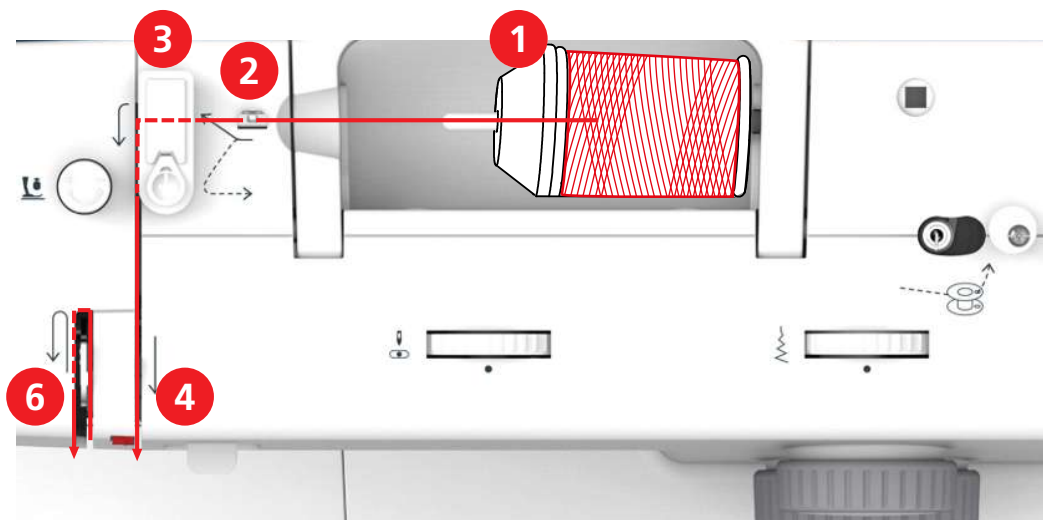

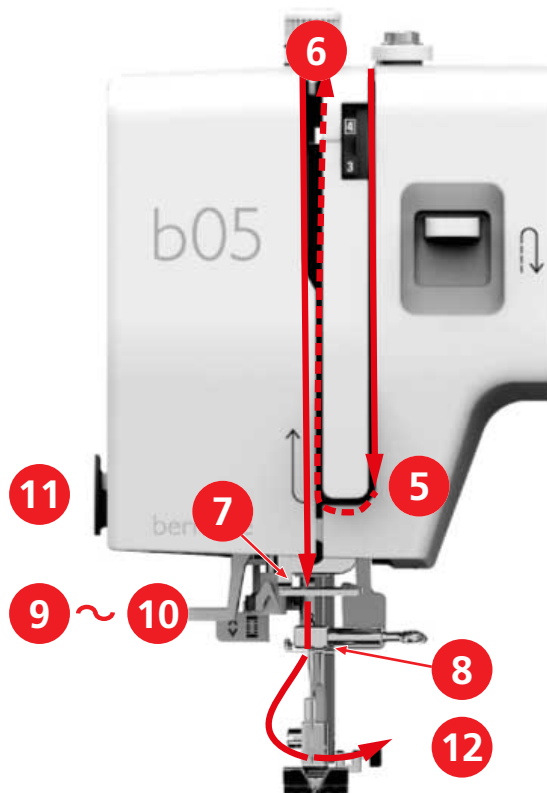

- |   |   |    |                       |
|---|---|----|-----------------------|
| 1 | Нитесматывающая шайба                     | 7  | Направляющая          |
| 2 | Нитенаправитель                           | 8  | Направляющая          |
| 3 | Регулятор предварительного натяжения нити | 9  | Рычажок нитевдевателя |
| 4 | Нитенатяжные шайбы                        | 10 | Проволочный крючок    |
| 5 | Крышка нитепритягивателя                  | 11 | Нитеобрезатель        |
| 6 | Нитепритягиватель                         | 12 | Нитка                 |

- > Насадите катушку на катушкодержатель таким образом, чтобы нитка сматывалась в направлении часовой стрелки.
- > Насадите подходящую к катушке нитесматывающую шайбу.
- > Проведите нитку через нитенаправитель.

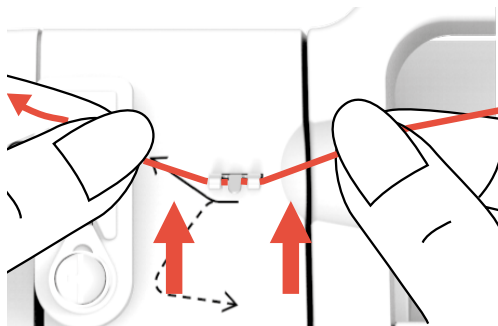

- > Протяните нитку через регулятор натяжения.

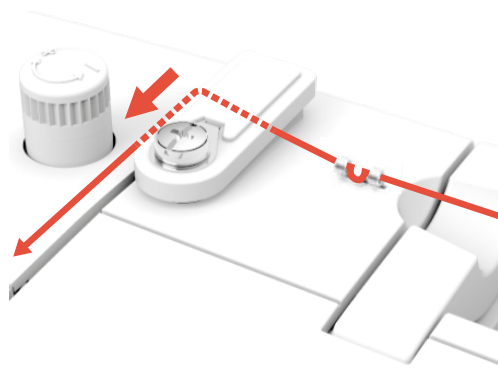

- > Уложите концы нитки вниз вдоль канала.



- > Протяните нитку вниз вокруг крышки нитепритягивателя.

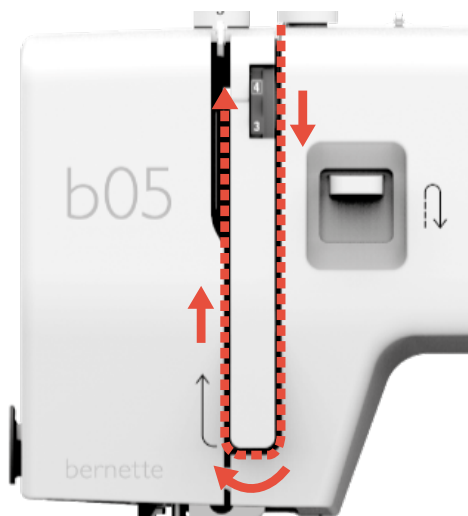

- > Протяните нитку вверх справа налево через нитепритягиватель и снова протяните ее вниз.

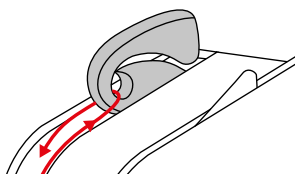

- > Протяните нитку через нитенаправители над иглой.

- > Опустите лапку.

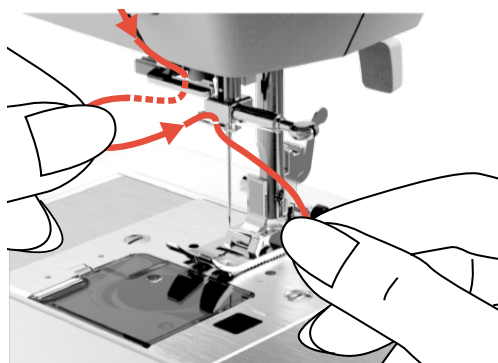

- > Слегка отожмите вниз рычажок нитевдевателя и проведите нитку вокруг нитенаправителя.

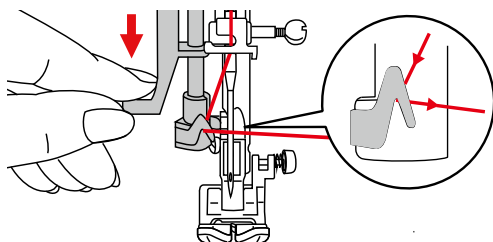

- > Отожмите рычажок вниз до упора и держите его нажатым.
  - Проволочный крючок проходит через игольное ушко.

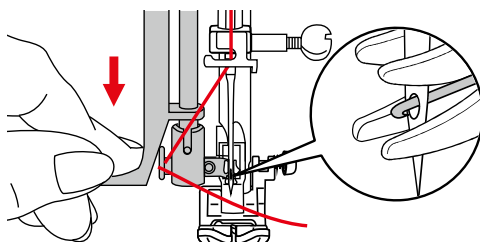

- > Протяните нитку перед иглой и под проволочным крючком и держите ее.

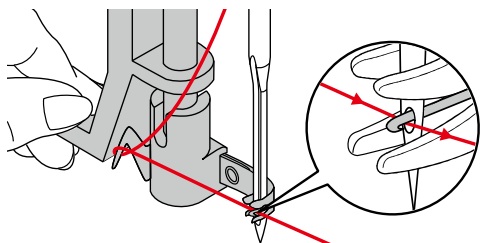

- > Чтобы вдеть нитку в иглку, поднимите рычажок нитевдевателя, при этом держите нитку слабее.
  - Проволочный крючок оттягивается назад и тянет нитку сквозь игольное ушко к петле.

- > Вытяните нитку через игольное ушко.

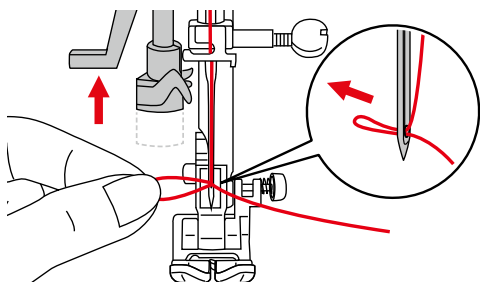

## Заправка двухстержневой иглы

Предпосылка:

- Лапка для зигзага вставлена.
  - Двухстержневая игла вставлена.
  - Всталены второй катушкодержатель, войлочная шайба и вторая катушка.
- > Проведите нитку с горизонтального катушкодержателя (красного) в направлении стрелки на левую сторону нитенатяжной шайбы (1).

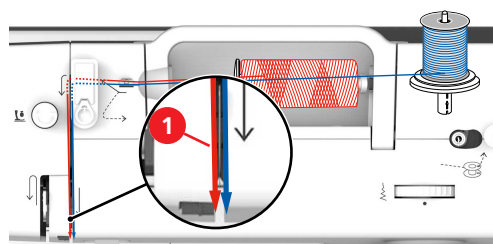

- > Проведите нитку до нитенаправителя над иглой.
- > Вденьте нитку руками в левую иглу.
- > Проведите нитку с вертикального катушкодержателя (синего) в направлении стрелки на правой стороне нитенатяжной шайбы (1).
- > Проведите нитку до нитенаправителя над иглой.
- > Вденьте нитку руками в правую иглу.

### ВНИМАНИЕ

Поломка иглы из-за неподходящей лапки, неправильного стежка или позиции иглы

В комбинации с неподходящей лапкой, неправильным стежком и позицией иглы игла может столкнуться с лапкой или игольной пластиной и сломаться.

- > Вставьте лапку для выполнения зигзага.
- > Выберите прямую строчку.
- > Установите среднюю позицию иглы.

## Заправка трехстержневой иглы

Для работы с трехстержневой иглой для третьей катушки понадобится внешний стержень катушки.

Предпосылка:

- Лапка для зигзага вставлена.
  - Трехстержневая игла вставлена.
- > Насадите на горизонтальный катушкодержатель катушку с войлочной шайбой и подходящую нитесматывающую шайбу.
- > Насадите вторую катушку с войлочной шайбой на вертикальный катушкодержатель.
- > Насадите третью катушку с войлочной шайбой на внешний стержень катушки.



- > Проведите нитку с горизонтального катушкодержателя (красного) в направлении стрелки на левой стороне нитенатяжной шайбы (1).

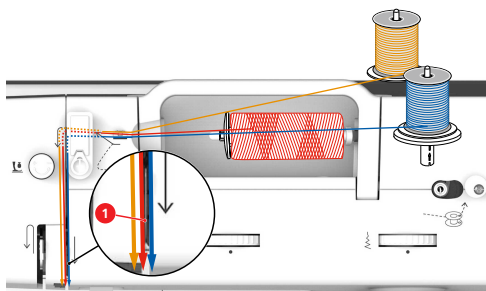

- > Проведите нитку до нитенаправителя над иглой.
- > Вденьте нитку руками в левую иглу.
- > Проведите нитку с наружного катушкодержателя (оранжевого) в направлении стрелки на левой стороне нитенатяжной шайбы (1).
- > Проведите нитку до нитенаправителя над иглой.
- > Вденьте нитку руками в среднюю иглу.
- > Проведите нитку с вертикального катушкодержателя (синего) в направлении стрелки на правой стороне нитенатяжной шайбы (1).
- > Проведите нитку до нитенаправителя над иглой.
- > Вденьте нитку руками в правую иглу.

**ВНИМАНИЕ**

Поломка иглы из-за неподходящей лапки, неправильного стежка или позиции иглы

В комбинации с неподходящей лапкой, неправильным стежком и позицией иглы игла может столкнуться с лапкой или игольной пластиной и сломаться.

- > Вставьте лапку для выполнения зигзага.
- > Выберите прямую строчку.
- > Установите среднюю позицию иглы.

**Намотка шпульной нитки**

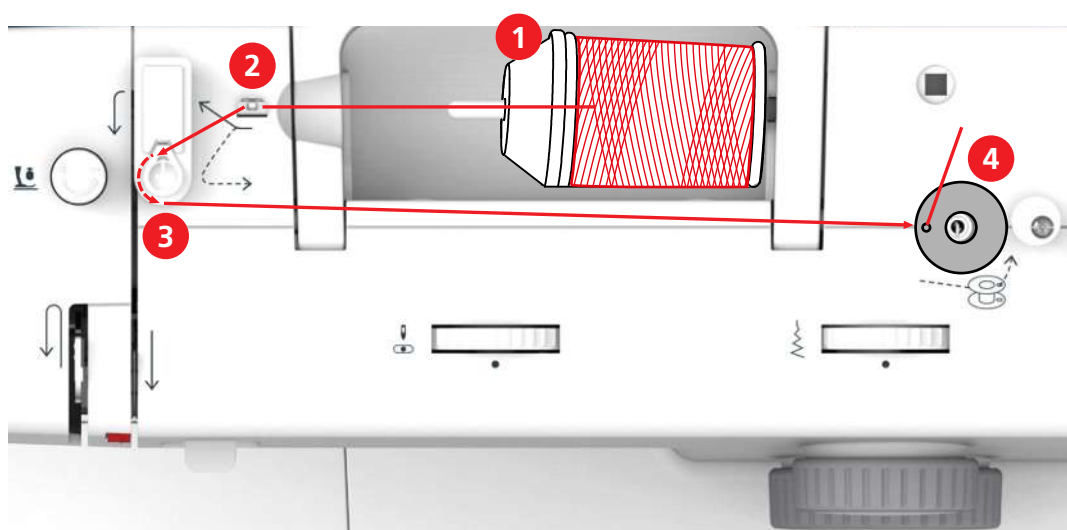

- |   |                       |   |  |
|---|-----------------------|---|--|
| 1 | Нитесматывающая шайба | 3 | Регулятор предварительного натяжения моталки |
| 2 | Нитенаправитель       | 4 | Шпиндель моталки                             |

- > Чтобы избежать зависания или обрыва скользких ниток, натяните на катушку сетку для катушек.

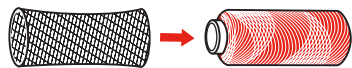

- > Насадите катушку и нитесматывающую шайбу на шпиндель моталки. При маленьких катушках используйте маленькую нитесматывающую шайбу.

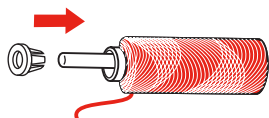

- > Проведите нитку через нитенаправитель.

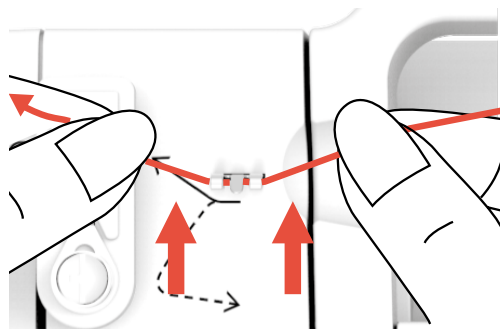

- > Обведите нитку в направлении стрелки вокруг регулятора предварительного натяжения моталки.

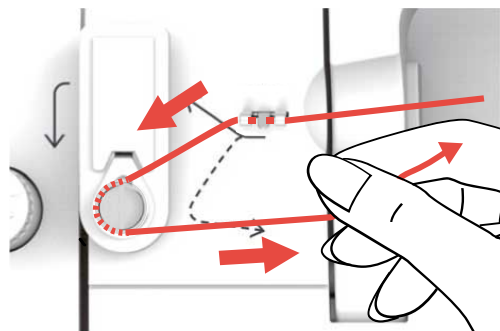

- > Вытяните конец нитки через одно из внутренних отверстий шпульки и насадите пустую шпульку на моталку.

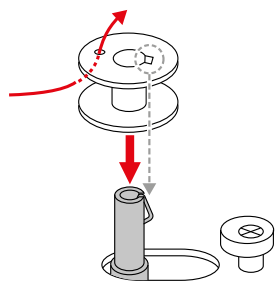

- > Переведите шпульку в правую позицию.

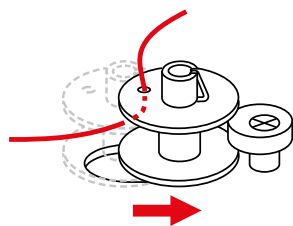

- Машина переходит в режим намотки. Шить сейчас нельзя.

- > Удерживайте конец нитки рукой.

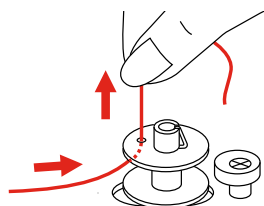

- > Чтобы запустить процесс намотки на несколько оборотов и снова остановить его, слегка нажмите на пусковую педаль, так чтобы нитка прочно сидела на шпулке.
- > Обрежьте конец нитки над внутренним отверстием.

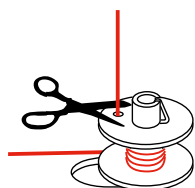

- > Чтобы продолжить процесс намотки, нажмите пусковую педаль.
- > Чтобы прекратить процесс намотки, отпустите пусковую педаль.
- > Сдвиньте устройство для намотки влево в исходную позицию.

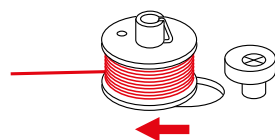

- Машина переходит в режим шитья.

- > Снимите шпульку и обрежьте нитку.

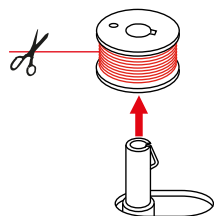

## Заправка шпульной нитки

**ВНИМАНИЕ**

### Поломка иглы из-за неравномерно намотанных шпулек

Неравномерно намотанные шпульки могут привести к поломке иглы или к неправильному натяжению нитки.

- > Насаживайте только равномерно намотанные шпульки.

Предпосылка:

- Игла находится в верхней позиции.
  - Лапка находится в верхней позиции.
  - Машина отключена.
- > Чтобы открыть Крышка челнока, переместите ручку вправо и снимите Крышка челнока.

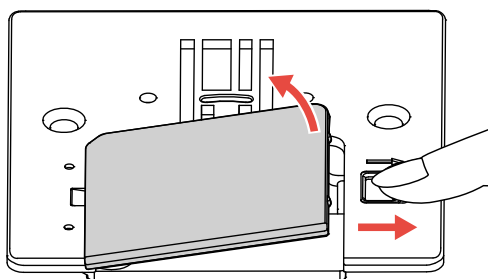

- > Насадите новую шпульку так, чтобы нитка наматывалась против часовой стрелки.

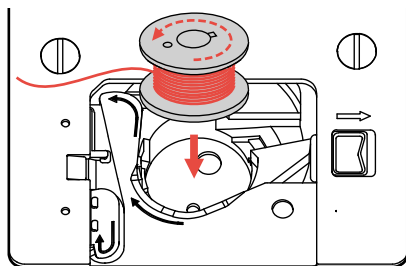

- > Слегка надавите на шпульку.
- > Чтобы втянуть нитку в нитенаправитель для шпульной нитки, следуйте стрелкам.

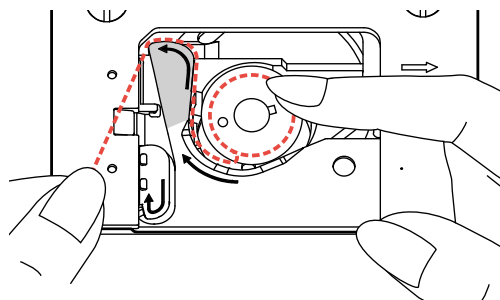

- > Чтобы обрезать лишнюю нитку, возьмите конец нитки и протяните его над нитеобрезателем (1).

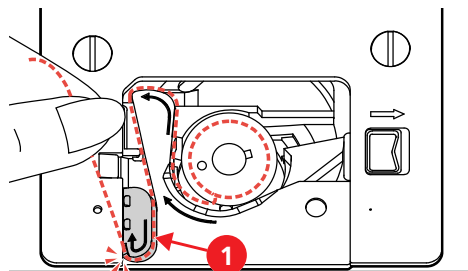

- > Установите Крышка челнока.

### Вытягивание вверх шпульной нитки

- > Поднимите лапку и слегка удерживайте левой рукой игольную нитку.

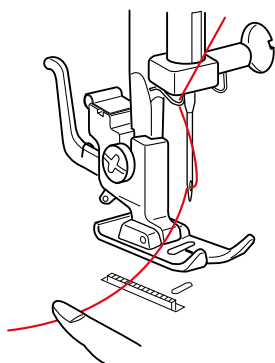

- > Медленно вращайте маховик против часовой стрелки до тех пор, пока игла не опустится. Продолжайте вращать маховик до тех пор, пока нитепритягиватель не окажется в крайней верхней позиции.
- > Вытягивайте верхнюю нитку вверх до тех пор, пока нижняя нитка не образует петлю.

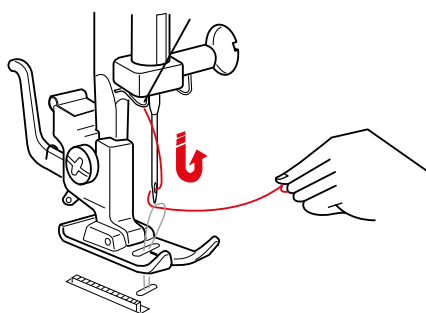

- > Полностью вытяните нижнюю нитку вверх.
- > Вытяните обе нитки на 10 см (4 дюйма) назад и под лапку.

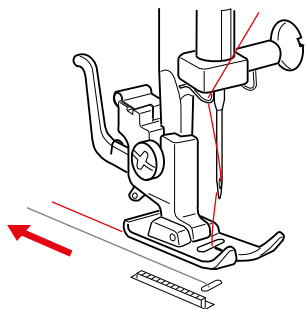

## 3 Креативное шитье

### 3.1 Выбор образца строчки

Образцы строчки разделены по категориям А – L. Каждая категория может включать в себя до 3 образцов строчки, отличающихся черным, серым и красным цветом.

**ВНИМАНИЕ**

#### Неправильная позиция иглы при выборе образца строчки

Повреждение иглы и ткани.

> Перед вращением клавиши выбора стежка установите иглу в крайнюю верхнюю позицию.

> Поднимите иглу.

> Чтобы выбрать черный образец строчки одной категории, установите клавишу регулировки длины стежка между значениями 0 и 4 и вращайте клавишу выбора стежка влево или вправо до тех пор, пока нужная категория образца строчки не зафиксируется в центре под положением «•».



> Чтобы выбрать красный образец строчки одной категории, установите клавишу регулировки длины стежка на значение «S1» и вращайте клавишу выбора стежка влево или вправо до тех пор, пока нужная категория образца строчки не зафиксируется в центре под положением «•» einrastet.



> Чтобы выбрать серый образец строчки одной категории, установите клавишу регулировки длины стежка на значение «S2» и вращайте клавишу выбора стежка влево или вправо до тех пор, пока нужная категория образца строчки не зафиксируется в центре под положением «•» einrastet.



## 3.2 Обработка образцов строчек

### Установка ширины строчки

Ширину строчки можно устанавливать ручкой регулировки ширины строчки для каждого стежка от 0 до 6 мм.



#### ВНИМАНИЕ

#### Неправильная позиция иглы при выборе ширины строчки

Повреждение иглы и ткани.

- > Перед вращением ручки регулировки ширины строчки установите иглу в крайнюю верхнюю позицию.
- > Поднимите иглу.
- > Вращайте ручку регулировки ширины строчки до тех пор, пока нужная ширина строчки не окажется над положением «•».

### Регулировка длины стежка

Длину стежка можно устанавливать ручкой регулировки длины стежка.

Для черных образцов строчки можно устанавливать длину стежка в пределах 0 – 4.

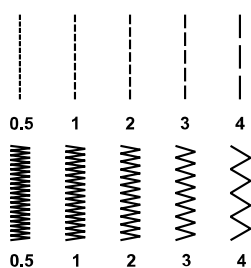

Для пуговичных петель можно устанавливать длину стежка в области символа петли на ручке регулировки.

Для красных и серых образцов строчки длина стежка predetermined и ее нельзя изменить.

- > Вращайте ручку регулировки длины стежка до тех пор, пока нужная длина стежка не окажется под положением «•».



## Регулировка натяжения верхней нитки

Натяжение верхней нитки нужно настраивать в зависимости от швейных материалов, слоев ткани и метода шитья ручкой регулировки «Натяжение верхней нитки».

Базовое значение для натяжения верхней нитки составляет 4.



При оптимальной прямой строчке нижняя нитка не видна на лицевой стороне ткани.

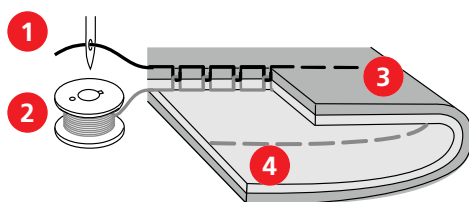

- |   |                |   |   |
|---|----------------|---|---|
| 1 | Игольные нитки | 3 | Лицевая сторона (верхняя сторона) ткани   |
| 2 | Шпульные нитки | 4 | Изнаночная сторона (нижняя сторона) ткани |

- > Чтобы усилить натяжение верхней нитки, установите ручку регулировки «Натяжение верхней нитки» на более высокое значение.
- > Чтобы ослабить натяжение верхней нитки, установите ручку регулировки «Натяжение верхней нитки» на более низкое значение.
- > Если нижняя нитка видна на лицевой стороне материала, установите натяжение верхней нитки на более низкое значение.

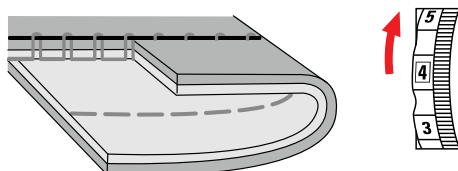

- > Если верхняя нитка видна на изнаночной стороне материала, установите натяжение верхней нитки на более высокое значение.

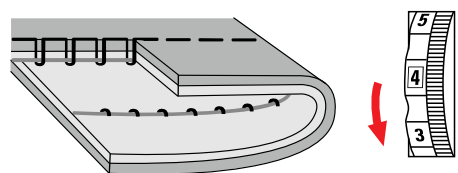

## Регулировка баланса

Различные материалы, нитки и прокладки могут так повлиять на образец эластичной строчки или на петли, что их нельзя будет сшить точно. Механической регулировкой баланса можно откорректировать эти отклонения и тем самым оптимально подогнать образец к обрабатываемой ткани.

- > Выберите образец эластичной строчки или петлю.



- > Установите длину стежка.
- > Установите ширину строчки.
- > Откорректируйте баланс, вращая ручку монеткой.

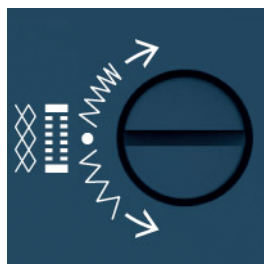

- > Чтобы увеличить плотность стежка левого гусеничного шва петли, вращайте ручку регулировки баланса по часовой стрелке.

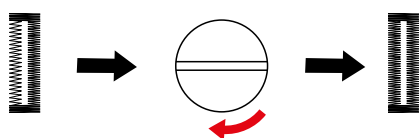

- > Чтобы уменьшить плотность стежка левого гусеничного шва петли, вращайте ручку регулировки баланса против часовой стрелки.

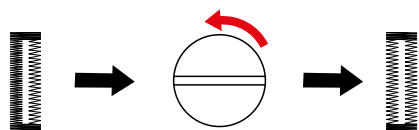

- > Чтобы увеличить плотность стежка эластичной строчки, вращайте ручку регулировки баланса по часовой стрелке.

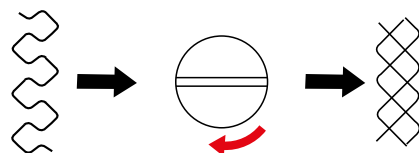

- > Чтобы уменьшить плотность стежка эластичной строчки, вращайте ручку регулировки баланса против часовой стрелки.

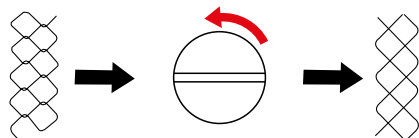

### 3.3 Шитье в обратном направлении

Шитье в обратном направлении используется в начале и конце шва для его закрепления.

- > Выберите образец строчки.
- > Нажмите рычажок шитья в обратном направлении и держите его нажатым.

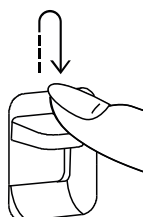

- > Задействуйте пусковую педаль.
  - Машина шьет в обратном направлении до тех пор, пока не будет отпущен рычажок шитья в обратном направлении.

### 3.4 Закрепление шва

#### Закрепление начала шва

- > Выберите образец строчки.
- > Прошейте несколько стежков на шве вперед.
- > Нажмите рычажок шитья в обратном направлении и держите его нажатым.
- > Прошейте шов в обратном направлении до начала шва.
- > Отпустите рычажок шитья в обратном направлении, чтобы машина опять начала шить вперед.
  - Начало шва уже закреплено.

#### Закрепление конца шва

- > Сшейте выбранный образец строчки до конца вперед.
- > Нажмите рычажок шитья в обратном направлении и держите его нажатым.
- > Прошейте несколько стежков на шве назад.
- > Отпустите рычажок шитья в обратном направлении.

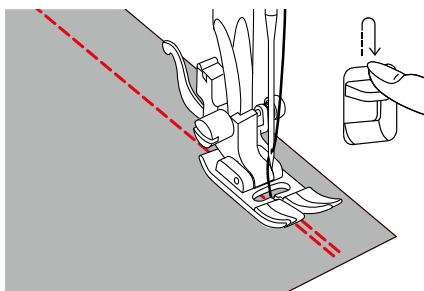

- > Заново прошейте шов до конца.
  - Конец шва уже закреплен.

### 3.5 Шитье утолщений

- > Вставьте лапку для выполнения зигзага.
  - Черная кнопка на правой стороне лапки блокирует лапку в горизонтальном положении, если нажать ее перед тем, как опустить лапку (1). Это обеспечивает равномерное движение в начале шва и помогает при шитье нескольких слоев ткани, например, при шитье на джинсовой ткани.
- > Если достигнута наивысшая точка, опустите иглу и поднимите лапку.
- > Нажмите на носик лапки и на черную кнопку, опустите лапку и продолжайте шить.
  - Черная кнопка автоматическая отменяет блокировку после нескольких стежков.

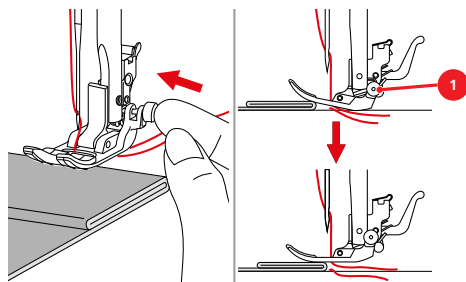

- > Чтобы поддержать лапку при ручной подаче и шитье в сторону складки, подложите за иглу под лапку одну, две или три компенсационные пластинки.

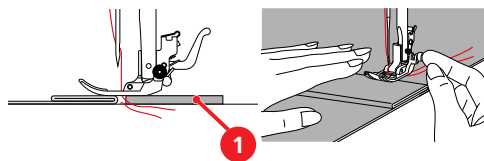

1 Компенсационная пластинка

### 3.6 Обработка уголков

- > Дойдя до уголка, остановите машину.
- > Воткните иглу в ткань.
- > Поднимите лапку.

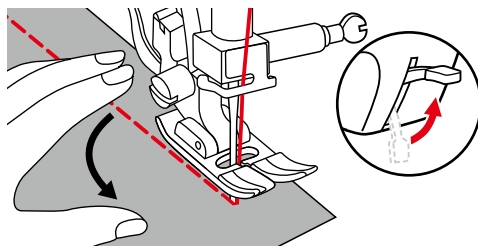

- > Используйте иглу как центр вращения и поверните ткань.
- > Опустите лапку и продолжайте шить.

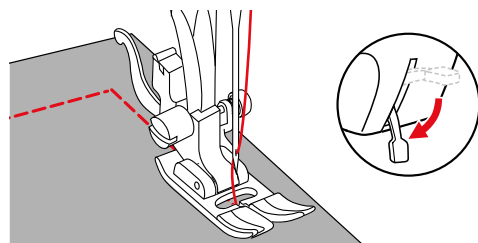

### 3.7 Шитье тканей с плохим скольжением



Ткани с плохим скольжением, такие как натуральная и искусственная кожа, синтетика или винил, можно легко шить лапкой для шва зигзагом со скользящей подошвой.

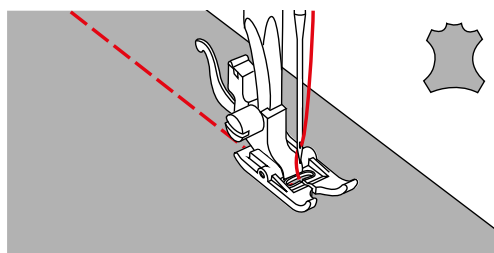





- > Установите лапку со скользящей подошвой для шва зигзагом.
- > Выберите нужный образец строчки.
- > Выберите нужную длину стежка.
- > Выберите нужную ширину строчки.
- > Установите нужную позицию иглы.
- > Шейте с медленной, равномерной скоростью.



## 4 Рабочие строчки

### 4.1 Обзор рабочих строчек

Образец строчки	Категория строчек	Название	Описание	Рекомендуемая лапка	Длина стежка	Ширина строчки
	A	Прямая строчка	Для стачивания и простегивания.	Лапка для выполнения зигзага	0,5 – 4,0	0
	B	Строчка зигзаг	Для укрепления швов, обшивки краев, выполнения эластичных швов и пришивания кружев.	Лапка для выполнения зигзага	0,5 – 4,0	2,0 – 6,0
	C	Прошитый зигзаг	Для обработки и укрепления кромок и пришивания резинки. Для декоративных строчек.	Лапка для выполнения зигзага	2,0 – 3,0	2,5 – 5,0
	D	Оверлочная строчка	Для сшивания и обметывания эластичных тканей в ходе одной операции.	Лапка для выполнения зигзага	2,0 – 3,0	6,0
	E	Эластичная потайная строчка	Для потайной подшивки и декоративных швов.	Лапка потайного стежка	1,0 – 2,0	3,0 – 5,0
	F	Универсальная строчка	Для плотных тканей, таких как фетр и кожа. Для плоских соединительных швов, видимых и декоративных строчек. Для пришивания резинки.	Лапка для выполнения зигзага	1,5 – 3,0	3,0 – 5,0
	G	Строчка «лайкра»	Для плоских соединительных швов или видимых строчек на лайкровых материалах. Для обработки швов на изделиях женской галантереи.	Лапка для выполнения зигзага	1,5 – 3,0	6,0
	H	Строчка для фестончатой подшивки	Для потайной подшивки, эффекта фестончатой подшивки на мягком джерси и тонких тканях. Для декоративных строчек.	Лапка для выполнения зигзага	1,0 – 2,5	3,0 – 6,0
	I	Гофрирующая строчка	Для большинства видов тканей. Для пришивания резинок. Для пришивания краев материала встык. Для декоративных строчек.	Лапка для выполнения зигзага	2,0 – 3,0	3,0 – 5,0
	J	Потайная строчка	Для потайной подшивки и декоративных швов.	Лапка потайного стежка	1,0 – 2,0	1,0 – 2,5
	L	Сверхэластичная строчка	Для высокоэластичных открытых швов. Для всех видов одежды.	Лапка для выполнения зигзага	1 – 2,5	3,0 – 4,0

Образец строчки	Категория строчек	Название	Описание	Рекомендуемая лапка	Длина стежка	Ширина строчки
	A	Тройная прямая строчка	Для износостойких швов на прочных материалах. Для видимых подрубленных краев и видимых швов.	Лапка для выполнения зигзага	S1	0
	B	Тройная строчка зигзаг	Для износостойких швов на прочных материалах. Для видимых подрубленных краев и видимых швов.	Лапка для выполнения зигзага	S1	2,0 – 6,0
	C	Сотовая строчка	Для шитья эластичных тканей и подрубленных краев, а также для шитья с резиновой нижней ниткой.	Лапка для выполнения зигзага или открытая вышивальная лапка	S1	6,0
	D	Трикотажный оверлочный шов	Для сшивания и обметывания изделий ручной и машинной вязки в ходе одной операции.	Лапка для выполнения зигзага	S1	6,0
	F	Двойная оверлочная строчка	Для сшивания и обметывания эластичных тканей в ходе одной операции.	Лапка для выполнения зигзага	S1	6,0
	H	Растяжимая оверлочная строчка	Для сшивания и обметывания эластичных тканей в ходе одной операции. Для плоских соединительных швов.	Лапка для выполнения зигзага	S1	6,0
	J	Усиленный оверлочный шов	Для средней плотности трикотажных и махровых материалов. Для оверлочных или плоских соединительных швов.	Лапка для выполнения зигзага или оверлочная лапка	S1	6,0

## 4.2 Шитье прямой строчкой



Настройте длину стежка в соответствии со швейным проектом, например, для джинсовой ткани длинные стежки (примерно 3 – 4 мм), для тонких тканей короткие стежки (примерно 2 – 2,5 мм). Настройте длину стежка в соответствии с толщиной ниток, например, при прострачивании многократными толстыми нитками длинные стежки (примерно 3 – 4 мм).

- > Вставьте лапку для выполнения зигзага.
- > Установите клавишу выбора стежка на позицию «А».
- > Установите длину стежка по желанию.
- > Установите ширину строчки на «0».

- > Установите позицию иглы.

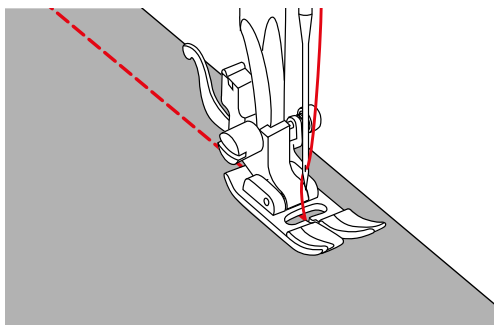

### 4.3 Вшивание застежек «молния»



Так как подача ткани в начале шитья может быть трудной, рекомендуется прочно удерживать нитки в начале шитья, или на несколько стежков оттянуть швейный проект слегка назад или сначала прошить в обратном направлении 1 – 2 см.

- > Обработайте припуски на шов по отдельности.
- > Вставьте лапку для выполнения зигзага.
- > Установите клавишу выбора стежка на позицию «А».
- > Установите длину стежка по желанию.
- > Установите ширину строчки на «0».
- > Установите позицию иглы на «Средняя».
- > Выполните шов до начала застежки молния и закрепите его.
- > Установите длину стежка на 4.
- > Наметайте отрезок с застежкой молния длинными стежками.
- > Разгладьте шов утюгом.
- > Распорите сметочные стежки.
- > Приметайте застежку молния под материалом таким образом, чтобы края материала смыкались над серединой застежки.

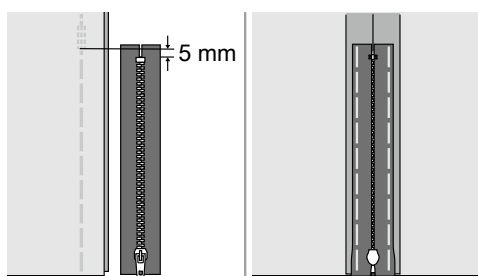

- > Вденьте лапку для вшивания молнии.

- > Если пришивается левая сторона застежки молния, закрепите правую сторону стержня лапки на держателе.

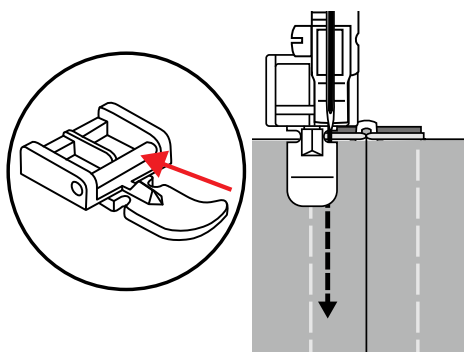

- > Если пришивается правая сторона застежки молния, закрепите левую сторону стержня лапки на держателе.

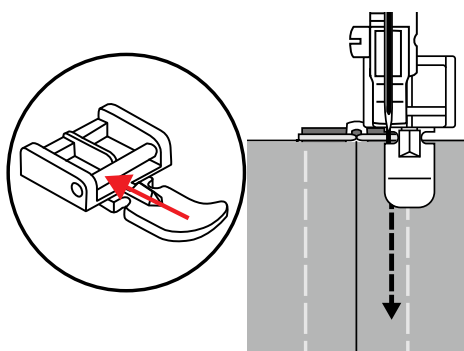

- > Прострочите левую сторону раскрытой молнии сверху вниз.
- > Закройте молнию, оставив примерно 5 см до конца.
- > Шейте над нижним концом правую сторону молнии.
- > Перед ползунком молнии остановитесь.
- > Переведите иглу в нижнюю позицию.
- > Поднимите лапку.
- > Раскройте застежку молния
- > Прошейте правую сторону до конца.
- > Удалите сметочные стежки.

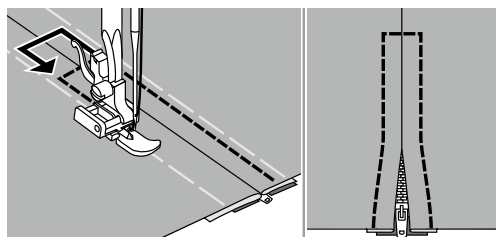

#### 4.4 Вшивание потайной застежки "молния"

Потайные застежки "молния" смотрятся особенно элегантно на деталях одежды и очень практичны для сумок и декорации дома. Так как эти специальные застежки "молния" после вшивания остаются скрытыми под швом, они создают почти невидимую застежку.



Так как подача ткани в начале шитья может быть трудной, рекомендуется прочно удерживать нитки в начале шитья, или на несколько стежков оттянуть швейный проект слегка назад или сначала прошить в обратном направлении 1 – 2 см.

- > Полностью откройте застежку "молния".
- > Вставьте правую половину застежки "молния" лицом к лицу на правую сторону ткани. Спираль направлена в сторону от канта ткани.
- > Вставьте лапку для потайных застежек "молния".
- > Установите клавишу выбора стежка на позицию «А».
- > Установите длину стежка по желанию.
- > Установите ширину строчки на «0».
- > Установите позицию иглы «Средняя».
- > Опустите лапку в начале застежки "молния" так, чтобы спираль проходила через правый желобок лапки.

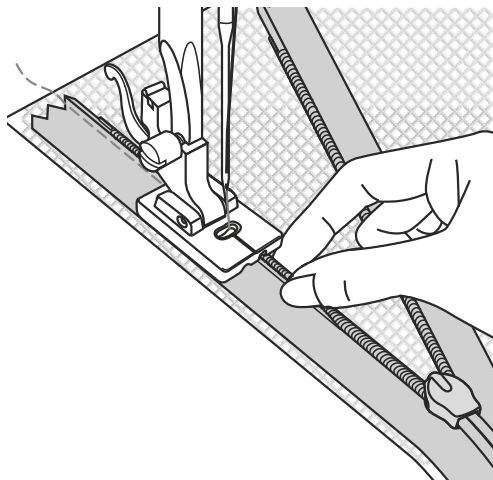

- > Сшейте и закрепите правую половину застежки "молния" сверху вниз до ползунка.
- > Закройте застежку "молния".
- > Вставьте левую половину застежки "молния" лицом к лицу на левую часть ткани, спираль направлена в сторону от канта ткани.
- > Полностью откройте застежку "молния".
- > Опустите лапку в начале застежки "молния" так, чтобы спираль проходила через левый желобок лапки.

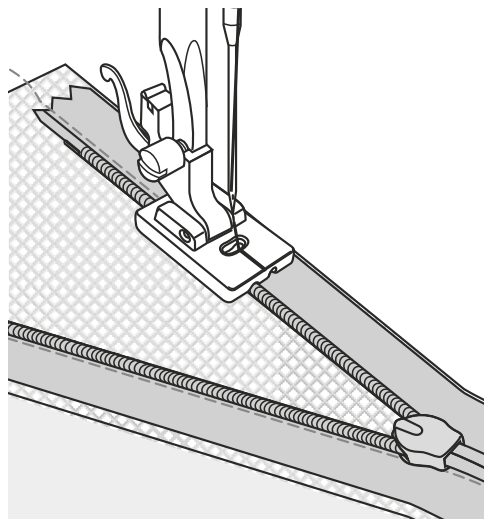

- > Сшейте и закрепите левую половину застежки "молния" сверху вниз до ползунка.
- > Снимите ткань из машины.
- > Закройте застежку "молния".



- > Уложите обе стороны ткани друг на друга лицом к лицу. Сложите концы застежки как можно шире наружу.

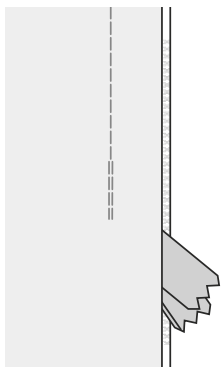

- > Вставьте концы шва застежки точно друг на друга.
- > Соедините шов снизу к застежке "молния".
- > Вставьте лапку для выполнения зигзага.
- > Закройте шов снизу к застежке "молния" и закрепите его.

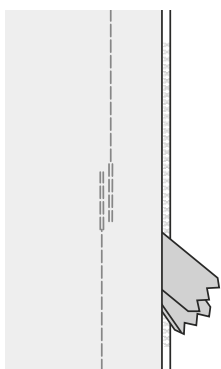

#### 4.5 Шитье тройной прямой строчки

Трехстежковая прямая строчка особенно подходит для износостойких швов и для жестких и плотных тканей, таких как джинсовая ткань и вельвет.

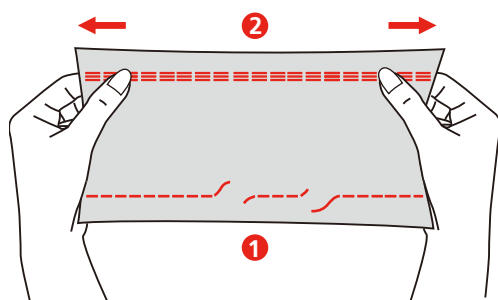

1 Прямая строчка

2 Тройная прямая строчка

- > Вставьте лапку для выполнения зигзага.
- > Установите клавишу регулировки длины стежка на «S1».
- > Установите регулятор выбора строчки на «А».

## 4.6 Шитье тройного зигзага

Тройной зигзаг особенно подходит для плотных тканей, особенно для джинсовой ткани, чехлов для сезлонга, маркиз и для подшивки на тканях, подвергающихся частой стирке.

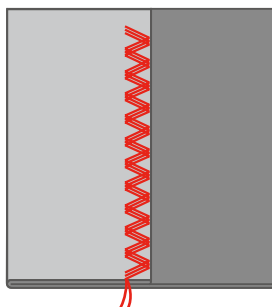

Предпосылка:

- Сначала обметывайте подогнутые края.
- > Вставьте лапку для выполнения зигзага.
- > Установите клавишу выбора длины стежка на «S1».
- > Поверните клавишу выбора стежка на категорию «В».
- > Установите ширину строчки по желанию.

## 4.7 Сверхэластичная строчка

Сверхэластичная строчка это узкая эластичная строчка, при которой не образуются сборки на трикотаже и косые швы, в то же время шов можно открыто приутюживать.

- > Вставьте лапку для выполнения зигзага.
- > Установите клавишу выбора стежка на «L».
- > Настройте длину стежка и ширину строчки в соответствии с таблицей строчек.
- > Выполните шов на нужном расстоянии от канта материала, не растягивая ткань.

## 4.8 Прошитый зигзаг

Прошитый зигзаг используется для обработки швов на синтетике и других материалах, склонных к сосбариванию. Эта строчка отлично подходит для починки и латания разрывов, а также для пришивания эластичной тесьмы.

- > Вставьте лапку для выполнения зигзага.
- > Установите клавишу выбора стежка на «С».
- > Настройте длину стежка и ширину строчки в соответствии с таблицей строчек.

**Для обработки:**

- > Разложите ткань так, чтобы шить строчку на расстоянии 1,5 см от канта.
- > Выполните шов.
- > После шитья обрежьте припуски на шов. При этом следите за тем, чтобы не распоролся шов.

**Для пришивания эластичных лент:**

- > Приколите эластичную ленту на изнанку ткани. При этом растягивайте ленту и следите за тем, чтобы она равномерно располагалась на ткани.

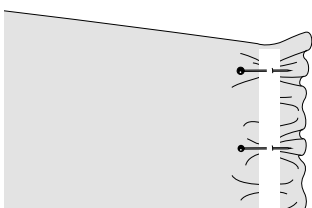

- > Растяните эластичную ленту для пришивания на длину соборенной ткани.

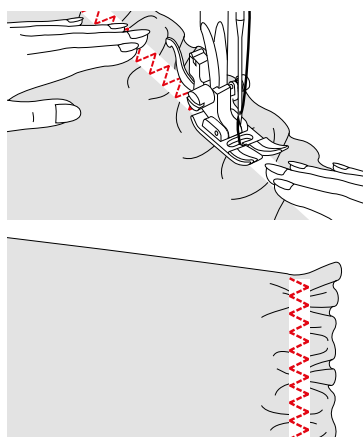

#### 4.9 Свободная штопка

Для штопки дыр или протертых мест на любой ткани.

- > Снимите лапкодержатель и вставьте на стержень лапку для штопки или вышивальную лапку.
  - Рычажок (1) должен лежать на верхней стороне стопорного винта иглы (2).
- > Сильно надавите снизу указательным пальцем на лапку для штопки или вышивальную лапку и затяните винт (3).

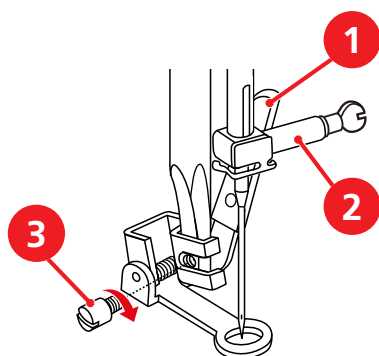

- > Поверните клавишу выбора стежка на «А».
- > Установите длину стежка на «0».
- > Опустите транспортер.
- > Закрепите приставной столик.
- > Опустите транспортер.

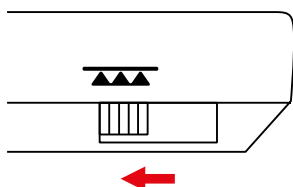

- > Закрепите ткань в штопальных пальцах.
  - Место починки остается равномерно растянутым и не будет стягиваться.

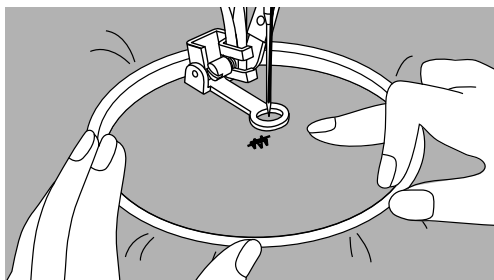

- > Вращая маховик против часовой стрелки, вытяните нижнюю нитку наверх.
- > Выполните несколько стежков в начале шва.
- > Шейте слева направо и направляйте материал вручную без жесткого прижима.
- > Если нитка лежит наверху, перемещайте ткань медленнее.
- > Если на изнанке ткани образуются узелки, перемещайте ткань быстрее.
- > Если нитка обрывается, перемещайте ткань равномернее.
- > Чтобы предотвратить образование разрывов и обрыв нитки, закругляйте строчку.

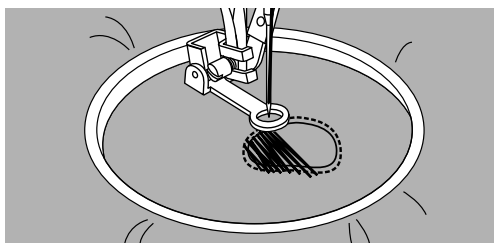

- > После окончания штопки поднимите лапку и снова активируйте транспортер.

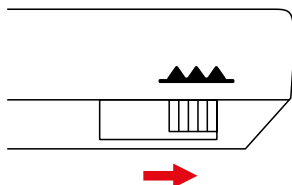

## 4.10 Обработка края

Строчка зигзаг подходит для обработки всех видов ткани. Для тонких материалов нужно использовать штопальные нитки.

Предпосылка:

- Край ткани лежит плоско и не заворачивается.
  - > Вставьте лапку для выполнения зигзага или оверлочную лапку.
  - > Установите не очень длинный стежок.
  - > Установите клавишу выбора стежка на «В».
  - > Установите не очень большую ширину строчки.

- > Направьте край ткани по середине подошвы лапки для выполнения зигзага, чтобы игла с одной стороны прокалывала ткань, а с другой стороны выходила за край.

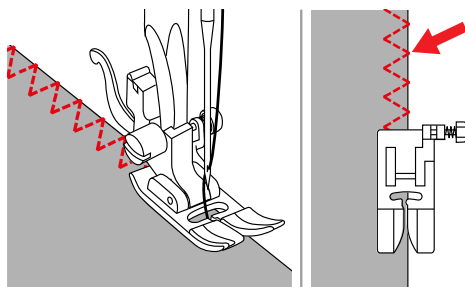

- > Чтобы игла с одной стороны прокалывала ткань, а с другой стороны выходила за край, направьте край ткани вдоль направляющей кромки оверлочной лапки (1).

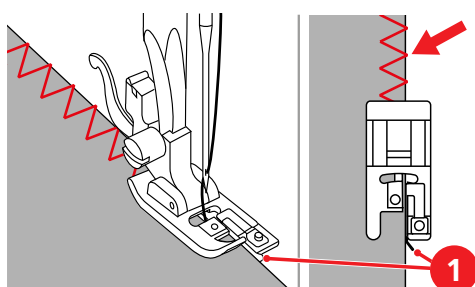

#### 4.11 Шитье двойным оверлочным швом

Двойной оверлочный шов подходит для рыхлых трикотажных материалов и в качестве поперечного шва на вязаных изделиях. При шитье трикотажных материалов нужно применять новую иглу «джерси» или иглу для эластичных материалов, чтобы не повредить тонкие ячейки материала.

- > Вставьте лапку для выполнения зигзага или оверлочную лапку.
- > Установите клавишу выбора стежка на «F».
- > Установите клавишу длины стежка на «S1».
- > Настройте ширину строчки в соответствии с таблицей строчек.
- > Для обметывания кромок с помощью лапки для выполнения зигзага: Уложите кромку ткани под лапкой так, чтобы правые прямые строчки прошивались вплотную к кромке.

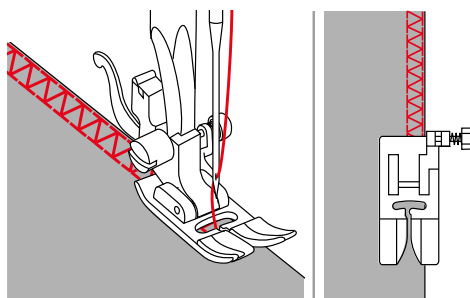

- > Для шитья и подрубки на эластичных материалах и для шитья шлевок: Заверните кромку ткани изнанкой к изнанке назад. Выполните шов на лицевой стороне ткани. Обрежьте лишнюю ткань от кромки ко шву.

#### 4.12 Шитье оверлочной строчкой

- > Вставьте оверлочную лапку.
- > Установите клавишу выбора стежка на «D».
- > Настройте длину стежка и ширину строчки в соответствии с таблицей строчек.

- > Шейте ткань кромкой к направляющей детали оверлочной лапки.

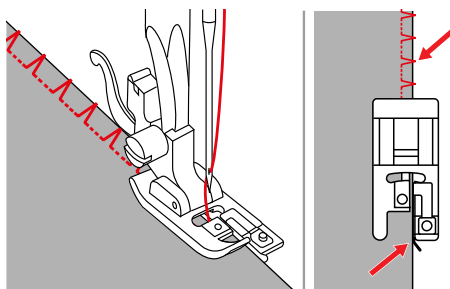

#### 4.13 Отстрачивание узких кромок

- > Вставьте лапку потайного стежка, лапку для отделки узких кромок или лапку для выполнения зигзага.
- > Установите клавишу выбора стежка на «А».
- > Установите длину стежка по желанию.
- > Установите ширину строчки на «0».

Использование лапки потайного стежка или лапки для отделки узких кромок:

- > Расположите край материала слева от направляющей детали лапки потайного стежка или лапки для отделки узких кромок.
- > Установите левую позицию иглы.

Использование лапки для выполнения зигзага:

- > Ведите кромку ткани вдоль правого канта лапки или вдоль маркировок на игольной пластине.
- > Установите позицию иглы направо.

#### 4.14 Отстрачивание кромок на расстоянии от края

- > Вставьте лапку потайного стежка, лапку для отделки узких кромок или лапку для выполнения зигзага.
- > Установите клавишу выбора стежка на «А».
- > Установите длину стежка по желанию.
- > Установите ширину строчки на «0».

Использование лапки для выполнения зигзага:

- > Ведите кромку ткани вдоль правого канта лапки или вдоль маркировок на игольной пластине.

Маркировки на игольной пластине указывают расстояние между средней позицией иглы и направляющей.

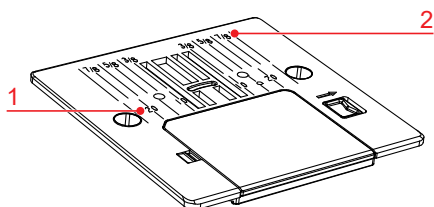

1 Расстояние в мм

2 Расстояние в дюймах

Использование лапки потайного стежка или лапки для отделки узких кромок:

- > Расположите край материала слева от направляющей детали лапки потайного стежка или лапки для отделки узких кромок.
- > Выберите левую позицию иглы на желаемом расстоянии от края.

## 4.15 Отстрачивание кромок с кромконаправителем

Для отстрачивания материала параллельными широкими строчками рекомендуется вести кромконаправитель вдоль ранее проложенной строчки.

- > Вставьте кромконаправитель в лапку для выполнения зигзага.
- > Вставьте лапку для выполнения зигзага.
- > Установите клавишу выбора стежка на «А».
- > Установите длину стежка по желанию.
- > Установите ширину строчки на «0».
- > Чтобы установить расстояние, перемещайте кромконаправитель налево или направо.

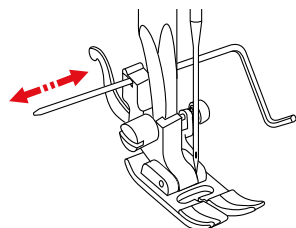

- > Сшейте первый ряд.
- > Шейте следующие ряды, при этом ведите кромконаправитель вдоль предыдущего шва.

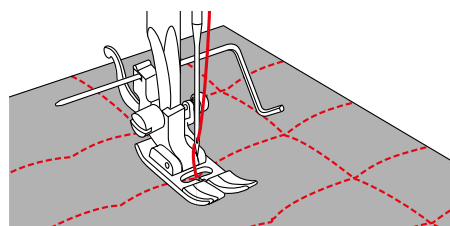

## 4.16 Шитье подогнутого края

При применении лапки потайного стежка рекомендуется устанавливать крайнюю левую или крайнюю правую позицию иглы. При лапке для выполнения зигзага и лапке для отделки узких кромок возможны все позиции иглы.

- > Вставьте лапку потайного стежка, лапку для отделки узких кромок или лапку для выполнения зигзага.
- > Установите клавишу выбора стежка на «А».
- > Установите длину стежка по желанию.
- > Установите ширину строчки на «0».
- > Чтобы шить на верхнем краю подгибки, выберите крайнюю правую позицию иглы.
- > Расположите внутренний верхний край подгибки справа от направляющей детали лапки потайного стежка или лапки для отделки узких кромок.

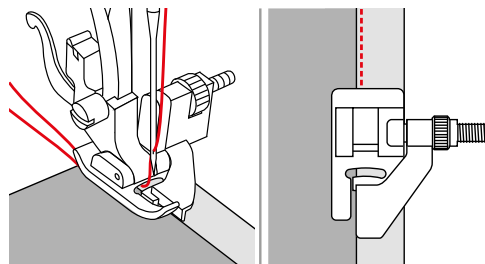

### 4.17 Шитье узкого края

- > Установите подрубатель.
- > Поверните клавишу выбора стежка на «А».
- > Установите длину стежка по желанию.
- > Установите ширину строчки на «0».
- > Сложите край материала примерно на 3 мм и еще раз подверните его. Складывайте так первые 5 см кромки, подлежащей обметке.

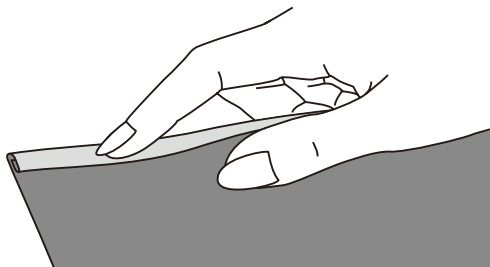

- > Уложите кромку ткани изнанкой вверх под лапку.
- > Сшейте 4 – 5 стежков.
- > Переведите иглу и лапку в верхнее положение.
- > Вытяните материал назад примерно на 10 – 15 см. Нитки не обрезайте.
- > Удерживайте левой рукой 4 нитки. Правой рукой втяните кромку ткани в направляющую деталь подрубателя.

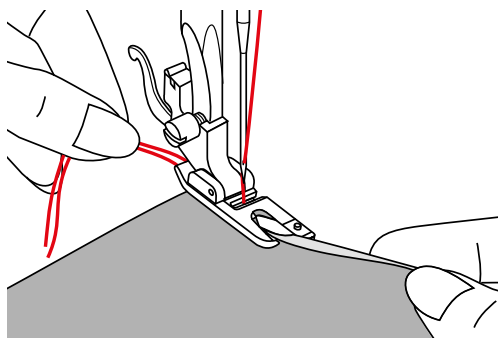

- > Опустите лапку.
- > Медленно продолжайте шить, при этом слегка сложите и держите по направлению влево срезанный край ткани перед подрубателем. Равномерно вводите кромку ткани в направляющую деталь подрубателя и шейте.

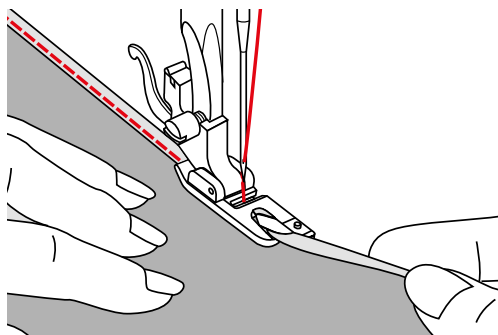



## 4.18 Выполнение потайного шва

Для незаметной подшивки средней плотности и плотных материалов из хлопка, шерсти и смешанных волокон.

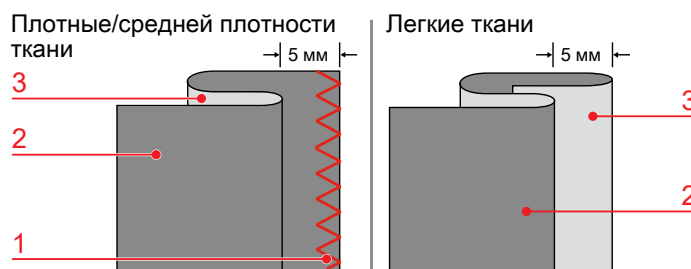

- |                            |                         |
|----------------------------|-------------------------|
| 1 Краевая строчка          | 3 Лицевая сторона ткани |
| 2 Изнаночная сторона ткани |                         |

Для шитья плотных материалов подходит потайная строчка «J». Для эластичных материалов подходит эластичная потайная строчка «E».

Предпосылка:

- Кромки плотных материалов и материалов средней плотности обработаны.
- > Вставьте лапку потайного стежка.
- > Установите клавишу выбора стежка на «E» или «J».
- > Установите длину стежка по желанию.
- > Установите ширину строчки по желанию.
- > Сложите ткань как указано на рисунке изнанкой вверх.
- > Положите материал под лапку.
- > Медленно вращайте маховик против часовой стрелки до тех пор, пока игла не окажется в крайней левой позиции.  
Игла должна лишь слегка прокалывать складку ткани (3). Если это не так, отрегулируйте ширину строчки.
- > Установите направляющую деталь (2) вращением ручки регулятора (1) так, чтобы направляющая деталь лежала прямо на складке.

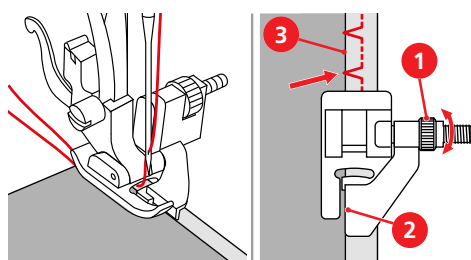

- > Медленно шейте, при этом осторожно перемещайте ткань у края направляющей.

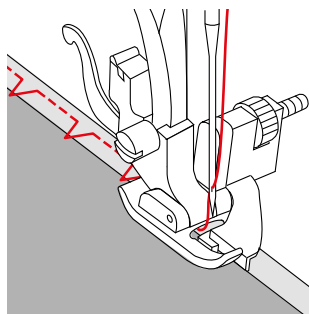

- > Поверните ткань.

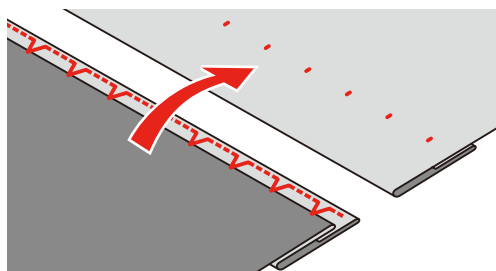

#### 4.19 Выполнение декоративной подшивки

Декоративная подшивка подходит прежде всего для эластичных подшивок на трикотажных изделиях из хлопка, шерсти, синтетики и смешанных волокон.

В качестве видимых швов для эластичных материалов рекомендуется строчка "лайкра" или тройная строчка зигзаг.

В качестве видимых швов для неэластичных материалов рекомендуется универсальная строчка или тройная прямая строчка.

- > Вставьте лапку для выполнения зигзага или лапку верхнего транспортера.
- > Установите клавишу выбора стежка на нужный стежок.
- > Установите длину стежка согласно таблице строчек.
- > При необходимости отрегулируйте прижим лапки.
- > Приутюжьте и при необходимости приметайте подгибку.
- > Прошейте подгибку с нужной глубиной на передней стороне.
- > Обрежьте остальную ткань на обратной стороне.

#### 4.20 Выполнение плоского соединительного шва

Плоский соединительный шов прежде всего подходит для пушистых или плотных тканей, таких как махровая ткань, войлок или кожа. Подходящими являются усиленная оверлочная строчка, универсальная строчка, строчка "лайкра" или растяжимая оверлочная строчка.

- > Вставьте лапку для выполнения зигзага.
- > Установите клавишу выбора стежка на «Н».
- > Установите клавишу длины стежка на «S1».
- > Установите ширину строчки по желанию.
- > Уложите края ткани друг на друга.
- > Шейте вдоль канта материала. Правый укол иглы должен выходить за край верхнего слоя и попадать в нижний слой, чтобы получился очень плоский непрерывный шов.

## 4.21 Выполнение сметочной строчки

При сметывании рекомендуется использовать тонкую штопальную нитку. Ее легко можно потом удалить. Рекомендуемая длина стежка составляет 3.5 – 4 мм. Сметочная строчка подходит для сметывания нескольких слоев ткани.

- > Вставьте лапку для выполнения зигзага.
- > Установите клавишу выбора стежка на «А».
- > Установите длину стежка на «4».
- > Установите ширину строчки на «0».
- > Чтобы избежать смещения слоев ткани, скрепите сметываемые детали булавками, втыкаемыми поперек направления сметочной строчки.

## 5 Декоративные строчки









### 5.1 Обзор декоративных строчек



В зависимости от типа ткани лучше выглядят простые или более сложные декоративные строчки.

Декоративные строчки, состоящие из прямых стежков, смотрятся особенно хорошо на легких материалах.

Декоративные строчки, состоящие из гладьевых стежков, смотрятся особенно хорошо на плотных тканях.

Для получения совершенного рисунка строчки используйте в качестве верхней и нижней ниток нитки одного цвета и стабилизатор. При ворсистой или длинноволокнистой ткани рекомендуется использовать на лицевой стороне дополнительно растворимый в воде стабилизатор, который можно легко смыть после шитья.

Образец строчки	Категория строчек	Название	Описание	Рекомендуемая лапка	Длина стежка	Ширина строчки
	K	Гладьевая строчка	Для декоративных эффектов. Для украшения и отделки плотных и средней плотности тканей.	Лапка для выполнения зигзага	0,5 – 1,0	6,0
	D	Оверлочная строчка	Для эффекта фестончатой подшивки на мягком джерси и тонких тканях.	Лапка для выполнения зигзага	2,0 – 3,0	6,0
	C	Сотовая строчка	Для декоративных эффектов. Для присборивания.	Лапка для выполнения зигзага	S1	3,0 – 6,0
	E	Флорентийская строчка	Декоративная эластичная строчка. Для украшения трикотажных или вязаных тканей. Также отлично подходит для квилтинга "Crazy".	Лапка для выполнения зигзага	S1	6,0
	F	Двойная оверлочная строчка	Для сшивания двух тканей с целью получения ажурного эффекта.	Лапка для выполнения зигзага	S1	6,0
	G	Строчка "Fagot"	Для сшивания двух тканей с целью получения ажурного эффекта. Для присборивания.	Лапка для выполнения зигзага	S1	3,0 – 6,0
	K	Декоративная строчка	Для декоративных эффектов.	Лапка для выполнения зигзага	S1	6,0
	B	Декоративная строчка	Для декоративных эффектов.	Лапка для выполнения зигзага	S2	6,0
	C	Декоративная строчка	Для "домашнего текстиля" и декоративных эффектов.	Лапка для выполнения зигзага	S2	6,0

Образец строчки	Категория строчек	Название	Описание	Рекомендуемая лапка	Длина стежка	Ширина строчки
	E	Декоративная строчка	Для декоративных эффектов.	Лапка для выполнения зигзага	S2	6,0
	G	Декоративная строчка	Для декоративных эффектов.	Лапка для выполнения зигзага	S2	6,0
	K	Декоративная строчка	Для декоративных эффектов.	Лапка для выполнения зигзага	S2	6,0

## 5.2 Изменение плотности стежков

При гладьевых строчках можно изменять плотность строчки изменением длины стежка. При коротких стежках уменьшается расстояние между строчками, строчка становится плотнее. При более длинных стежках увеличивается расстояние между строчками, строчка становится менее плотной.

- > Установите клавишу выбора стежка на «К».
- > Установите длину стежка.
- > При изменении длины стежка меняется плотность строчки.

## 5.3 Гофрирующие стежки

### Сосбаривание

Идеально подходит для тонких и средней плотности тканей. Для отделки одежды или декоративных изделий.

- > Вставьте лапку для выполнения зигзага.
- > Установите клавишу выбора стежка на позицию «А».
- > Установите ширину строчки на «0».
- > Установите длину стежка на «4».
- > Установите позицию иглы на «Средняя».
- > Установите натяжение нитки на «2» или меньше.
- > Вытяните верхнюю и нижнюю нитки примерно на 5 см.
- > Шейте вдоль канта материала. В начале закрепите строчку стежками в обратном направлении. В конце оставьте нитки длиной примерно 10 – 12 см.
- > Другие линии шейте на расстоянии около 5 мм. В начале закрепите строчку стежками в обратном направлении. В конце оставьте нитки длиной примерно 10 – 12 см.
- > Вытяните нижние нитки и равномерно распределите складки.

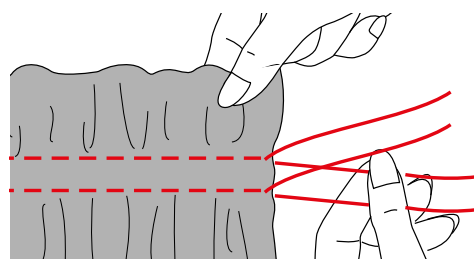

### Smoken

Декоративные строчки, прошитые по сборкам, называются "Smoken". Эта техника применяется для отделки, например, блузок или воротничков. "Smoken" придает ткани структурность и эластичность. Для "Smoken" подходят следующие строчки:

- Сотовая строчка (S1, C)
  - Строчка "Fagot" (S1, G)
- > Вставьте лапку для выполнения зигзага.
  - > Установите клавишу выбора стежка на позицию «А».
  - > Установите длину стежка на «4».
  - > Установите натяжение нитки на «2» или меньше.
  - > Сшейте сметочные стежки на расстоянии 1 см.
  - > Завяжите нитки узлом на одной стороне.
  - > На другой стороне вытяните нижние нитки и равномерно распределите складки.
  - > Закрепите нитки.
  - > Выберите сотовую строчку или строчку "Fagot".
  - > Установите ширину строчки на «6».
  - > Установите натяжение нитки на «4».
  - > Сшейте декоративные строчки между гофрирующими швами.

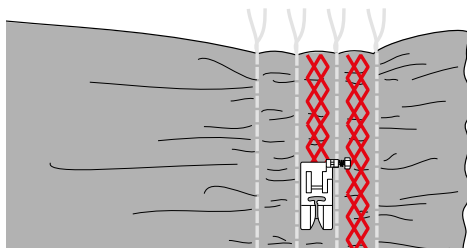

- > Удалите нитки для сметывания.

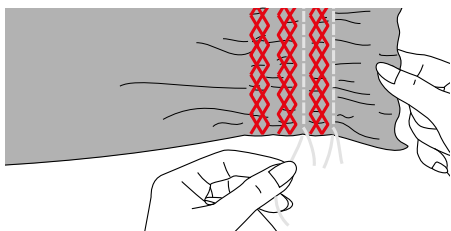

## 5.4 Соединительные стежки

### Соединительный шов строчкой "Fagot"

Строчкой "Fagot" можно сшивать две кромки на расстоянии друг от друга. Этот образец строчки используется для украшения блузок и детской одежды. Такой образец строчки смотрится декоративнее, если использовать более толстые нитки.

- > Вставьте лапку для выполнения зигзага.
- > Установите клавишу выбора стежка на позицию «G».
- > Установите клавишу длины стежка на «S1».
- > Установите ширину строчки на «6».

- > Приметайте сложенные канты двух кусков ткани на расстоянии 4 мм на кусок водорастворимой прокладки.

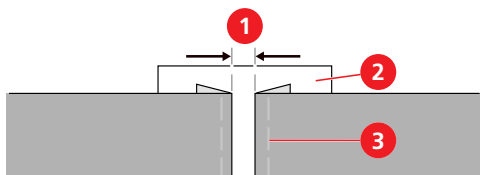

- 1 Расстояние 4 мм
- 2 Водорастворимая прокладка
- 3 Нитки для сметывания

- > Опустите лапку в середину между двумя кромками и шейте.

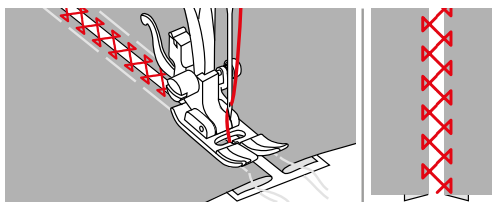

- > После шитья удалите прокладку и нитки для сметывания.

### Соединительный шов двойной оверлочной строчкой

Двойной оверлочной строчкой можно сшивать две кромки на расстоянии друг от друга. Этот образец строчки используется для украшения блузок и детской одежды. Такой образец строчки смотрится декоративнее, если использовать более толстые нитки.

- > Вставьте лапку для выполнения зигзага.
- > Установите клавишу выбора стежка на «F».
- > Установите клавишу длины стежка на «S1».
- > Установите ширину строчки на «6».
- > Приметайте сложенные канты двух кусков ткани на расстоянии 4 мм на кусок водорастворимой прокладки.

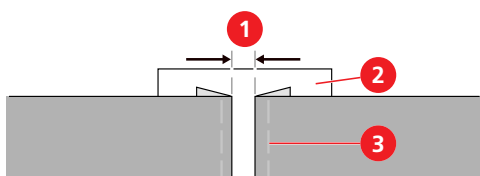

- 1 Расстояние 4 мм
- 2 Водорастворимая прокладка
- 3 Нитки для сметывания

- > Опустите лапку в середину между двумя кромками и шейте.

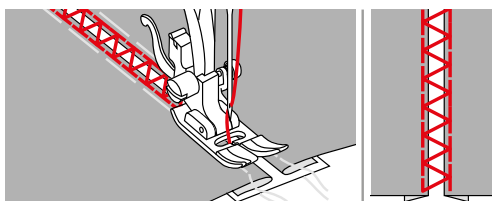

- > После шитья удалите прокладку и нитки для сметывания.

## 5.5 Края канта

### Фестончатая подшивка оверлочной строчкой

Оверлочной строчкой можно достичь эффекта фестончатой подшивки на мягком джерси и тонких тканях.



- > Вставьте лапку для выполнения зигзага.
- > Установите клавишу выбора стежка на «Н».
- > Установите длину стежка по желанию.
- > Установите ширину строчки по желанию.
- > Подогните кромку примерно на 5 мм. Уложите ткань под лапку так, чтобы игла прокалывала справа за краем ткани близко от кромки.

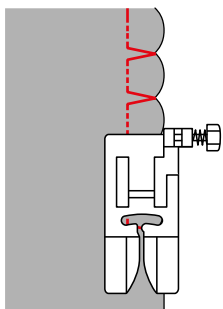

### Фестончатая подшивка гладьевой строчкой

Волнистая подшивка гладьевыми строчками применяется для украшения вырезов блузки и кантов вязаных изделий.

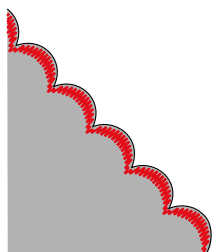

- > Вставьте лапку для выполнения зигзага.
- > Поверните клавишу выбора стежка в позицию «К».
- > Установите длину стежка по желанию.
- > Установите ширину строчки по желанию.
- > Установите позицию иглы на «Средняя».
- > Шейте вдоль кромки на расстоянии около 1 см.



- > Осторожно обрежьте материал ножницами вдоль шва.

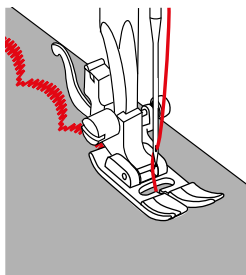

## 6 Петли

### 6.1 Обзор Петли

Чтобы можно было автоматически шить петли, машина снабжена программой выполнения петель в 1 этап. Подходящую пуговицу можно пришить на машине.

Образец строчки	Категория строчек	Название	Описание	Рекомендуемая лапка	Длина стежка	Ширина строчки
	–	Строчка для петель в 1 этап	Для легких и средней плотности материалов; на блузках, платьях, постельном белье.	Лапка для выполнения петель	0,3 – 0,5	4,0 – 6,0

### 6.2 Маркировка петли

> Разметьте на материале расположение петель.

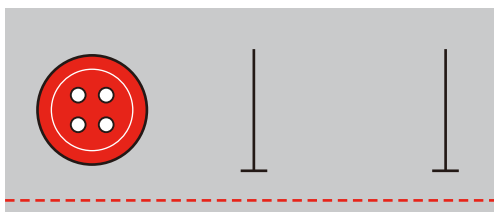

### 6.3 Определение длины петли

Размер петли определяется автоматически при укладывании пуговицы в лапку с салазками для петель. Максимальная длина петли составляет 3 см (1 <sup>3</sup>/<sub>16</sub> in). (Сумма диаметра и толщины пуговицы.)

- > Вставьте лапку с салазками для петель.
- > Вытяните пластину для пуговиц и вложите туда пуговицу.

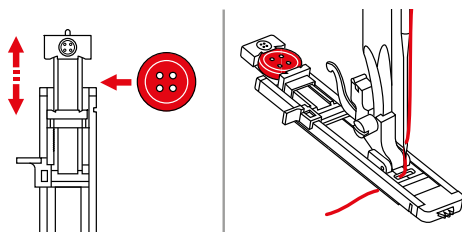

– Петля будет вышита по размеру пуговицы.

### 6.4 Укрепление петли

При шитье петель на эластичной или пальтовой ткани зацепите под лапку для выполнения петель вкладную нить. Вкладная нить будет перемещаться вместе с лапкой для выполнения петель. В качестве вкладной нити подходит нитка из мерсеризованной пряжи или тонкая нитка для вязания крючком.

- > Вставьте лапку с салазками для петель.
- > Вытяните пластину для пуговиц и вложите туда пуговицу.

- > Подвесьте нитку над крючком сзади лапки, а затем уложите ее под лапку.

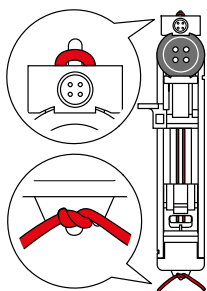

- > Зацепите оба конца нитки на передней стороне лапки, заведите их в желобки и временно завяжите.
- > Установите длину стежка и ширину строчки.
- > Опустите лапку.
- > Отжимайте рычажок петельной лапки вниз до упора и слегка назад до тех пор, пока он не зафиксируется.
- > Чтобы начать шить, задействуйте пусковую педаль.

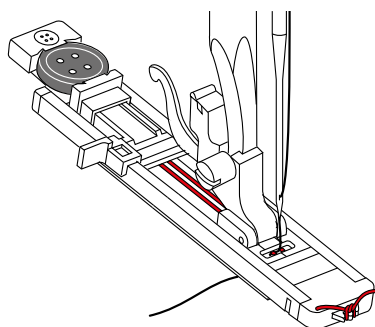

- Вкладная нить прошивается стороной петли.
- > Затяните петлю вкладной нити, чтобы она была скрыта закрепкой.
- > Выведите концы вкладной нити на изнанку материала с помощью иглки для ручного шитья и завяжите их узлом или закрепите стежками.

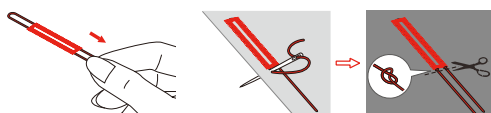

## 6.5 Выполнение пробного шитья

Пробную петлю всегда нужно выполнять на куске оригинального материала: рекомендуется использовать такую же прокладку и выбирать такую же петлю. Выполняйте пробное шитье в соответствующем направлении. При выполнении пробного шитья можно так долго регулировать установки, пока не получится оптимальный результат.

- > Выполните пробную петлю.
- > Проверьте, подходят ли установки. При необходимости отрегулируйте длину петли, длину стежка и ширину строчки.

## 6.6 Автоматическое выполнение петель

- > Вставьте лапку с салазками для петель.
- > Вытяните пластину для пуговиц и вложите туда пуговицу.
- > Задвиньте пластину для пуговиц до упора.
  - Длина петли будет определена.
- > Проведите нитку через отверстие в лапке, а затем уложите ее под лапку.

- > Поверните клавишу выбора стежка на петлю в 1 этап.
- > Установите ширину строчки на 4 – 6.
- > Установите нужную длину стежка в области символа петли на ручке регулировки.
- > Разложите ткань под лапкой так, чтобы маркировка располагалась на стартовой точке (1).

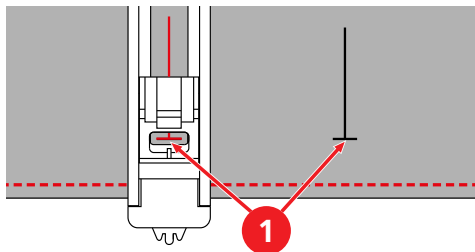

- > Отжимайте рычажок петельной лапки вниз до упора и слегка назад до тех пор, пока он не зафиксируется.

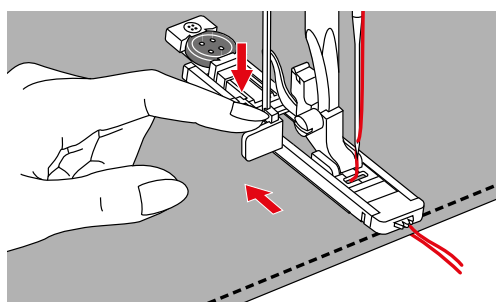

- > Держите верхнюю нитку перпендикулярно к лапке с салазками для петель.

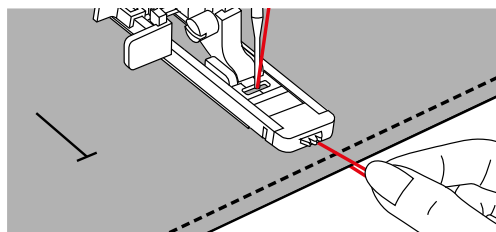

- > Чтобы начать шить, задействуйте пусковую педаль.
  - Петля будет шиться от передней стороны лапки назад.

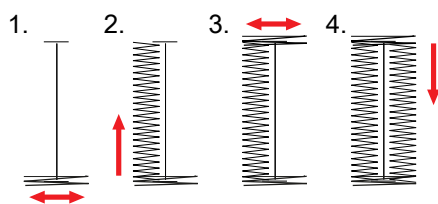

- > Остановите машину в конце петли, на том месте, где сторона петли соприкасается с закрепкой.
- > Поднимите лапку, извлеките материал и обрежьте нитки.
- > Вытяните верхнюю нитку вниз и завяжите ее узлом.
- > Если нужно прервать выполнение петли, потяните рычажок петельной лапки вперед, шейте 2 - 3 стежка до тех пор пока не переключится механика.
- > Чтобы сшить следующую петлю, отожмите рычажок петельной лапки вниз.

- > После шитья последней петли поднимите рычажок петельной лапки вверх до упора.

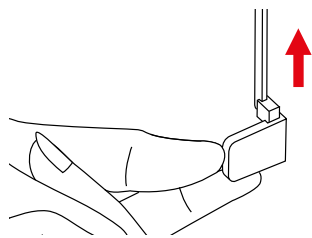

## 6.7 Прорезание петли

- > Чтобы не прорезать стежки, вколите прямо под закрепочным стежком в оба конца петли по булавке.
- > Прорежьте отверстие ножом-вспаривателем.

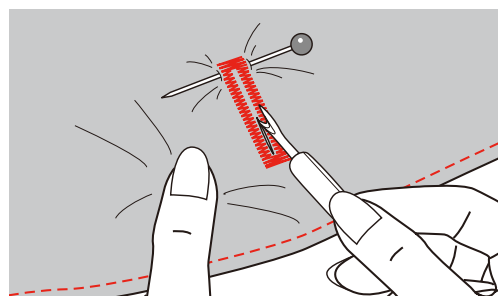

## 6.8 Пришивание пуговиц

С программой пришивания пуговиц можно пришивать пуговицы с 2 или 4 отверстиями, кнопки или пружинные защелки.

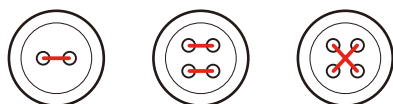

- > Вставьте лапку для выполнения зигзага или лапку для пришивания пуговиц.
- > Установите клавишу выбора стежка на «В».
- > Опустите транспортер.
- > Подберите пуговицу к швейному проекту.
- > На пуговицах с 4 отверстиями сначала пришивайте передние отверстия.
- > Проверьте расстояние между отверстиями, вращая маховое колесо. При необходимости измените ширину строчки.

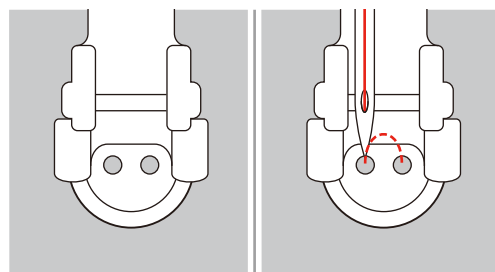

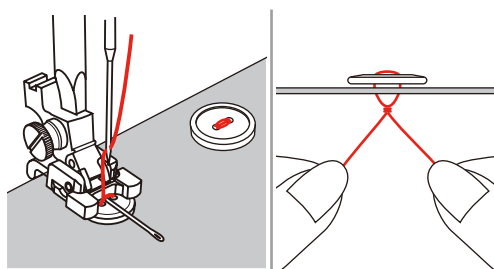

- > В начале шитья удерживайте нитки.
- > Выполните на машине несколько стежков. Для стабильности нужно выполнить примерно 10 стежков.
- > Для усиления штырька обрежьте нитки длиной примерно 10 см.
- > Проведите верхнюю нитку через одно из отверстий в пуговице вниз и обмотайте ее вокруг штырька.

- > Вытяните верхнюю нитку на изнанку материала и завяжите ее узлом.



## 7 Квилтинг

### 7.1 Обзор стежков для квилтинга

Образец строчки	Категория строчек	Название	Описание	Рекомендуемая лапка	Длина стежка	Ширина строчки
	G	Строчка "Fagot"	Для сшивания двух тканей с целью получения ажурного эффекта. Для квилтинга, «Crazy Patchwork», отделки и украшения.	Лапка для выполнения зигзага	S1	6,0
	I	Стежок «ёлочка»	Для «Crazy Patchwork» и отделок.	Лапка для выполнения зигзага	S1	6,0
	D	Парижский стежок	Для пришивания аппликаций, отделки и украшения, пришивания декоративной тесьмы	Лапка для выполнения зигзага	S2	6,0

### 7.2 Пришивание аппликаций

Аппликации, выполненные парижским стежком, выглядят как сшитые вручную.

- > Уложите аппликацию на ткань и приметайте, закрепите булавками или приутюжьте ее с двухсторонним клеющимся стабилизатором.
- > Вставьте лапку для выполнения зигзага или открытую вышивальную лапку.
- > Установите клавишу выбора стежка на «D».
- > Установите клавишу длины стежка на «S2».
- > Установите ширину строчки по желанию.
- > Во время шитья ведите ткань так, чтобы игла опускалась в ткань вдоль наружного канта аппликации.
- > При шитье вокруг уголка остановите машину с нижним положением иглы на наружном канте аппликации. Поднимите лапку и поверните материал вокруг иглы, чтобы изменить направление шитья.

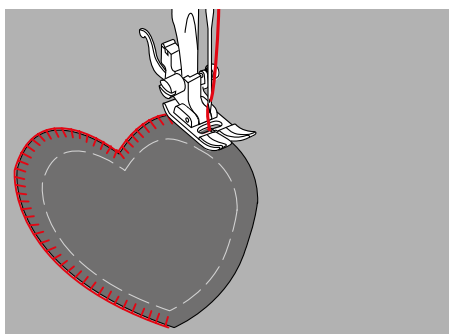

### 7.3 Работы с квилтом, при которых материал направляется руками



Перчатки для квилтинга с резиновыми утолщениями облегчают передвижение ткани.

Рекомендуется использовать приставной столик. Лучше начинать стежку с середины и перемещать материал плавными кругообразными движениями во все стороны до получения нужного узора. Свободная машинная стежка и штопка основываются на одинаковом принципе свободного движения.

При стежке извилистыми пунктирными линиями вся поверхность квилта покрывается простегивающими стежками. Отдельные простегивающие строчки закруглены и не должны пересекаться.

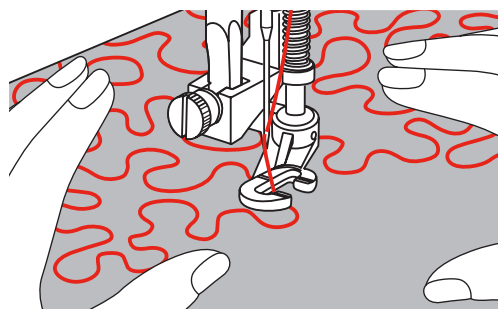

Предпосылка:

- Лицевая сторона квилта, объемная прокладка и подкладка должны быть надежно скреплены булавками или сметочными стежками.
- > Опустите транспортер.
- > Удалите лапкодержатель и вставьте вышивальную лапку или лапку для штопки на стержень.
  - Рычажок (1) должен лежать на верхней стороне стопорного винта иглы (2).
- > Сильно надавите снизу указательным пальцем на вышивальную лапку или лапку для штопки и затяните винт (3).

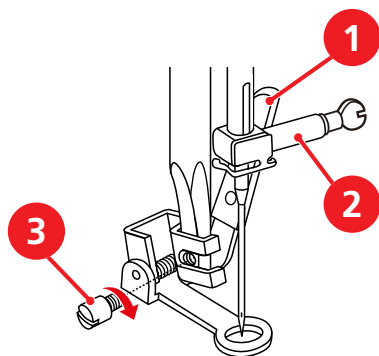

- > Установите длину стежка на «0».
- > Установите клавишу выбора стежка на «А».
- > При необходимости можно подогнать натяжение верхней нитки к швейному проекту.
- > Чтобы стартовать машину, задействуйте пусковую педаль.
- > Чтобы передвигать ткань как в пальцах, придерживайте материал обеими руками вблизи от лапки.
- > Если нитка лежит наверху, перемещайте швейный проект медленнее.
- > Если на изнанке ткани образуются узелки, перемещайте швейный проект быстрее.



## 7.4 Шитье пэчворка

### Стачивание частей пэчворка

- > Вставьте лапку для выполнения зигзага или лапку для пэчворка.
- > Установите клавишу выбора стежка на «А».
- > Установите клавишу длины стежка на нужную длину 1 – 3.
- > Установите позицию иглы «Средняя».
- > Уложите по 2 детали лицом к лицу.
- > Стачайте детали с припуском на шов в 5 мм или перемещайте их вдоль направляющей детали лапки для пэчворка.

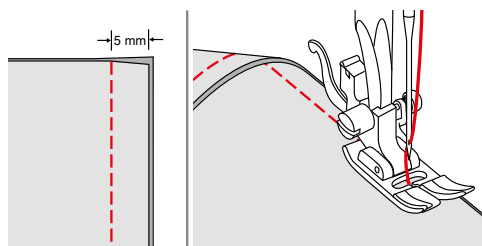

- > Приутюжьте припуски на шов.

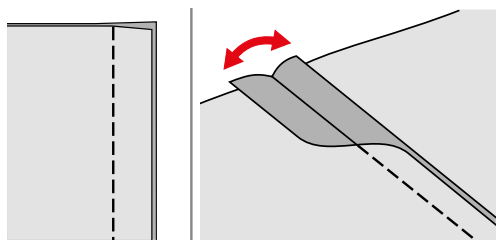

### Отделка швов

- > Вставьте лапку для выполнения зигзага.
- > Установите любую декоративную строчку.
- > Установите ширину строчки по желанию.
- > Установите позицию иглы «Средняя».
- > Продолжайте работать на лицевой стороне ткани.
- > Расположите соединительный шов под серединой лапки.
- > Прошейте шов декоративной строчкой.

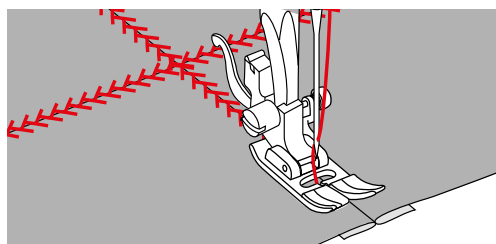

## 8 Уход и чистка

### 8.1 Чистка транспортера

Периодически удаляйте обрезки ниток из-под игольной пластины.

**⚠ ОСТОРОЖНО**

#### Электрические части

Опасность травмирования от иглы и челнока.

- > Поднимите лапку.
- > Выключите машину и отсоедините ее от сети.

- > Выключите машину и отсоедините ее от сети.
- > Снимите лапку и удалите иглу.
- > Опустите транспортер.

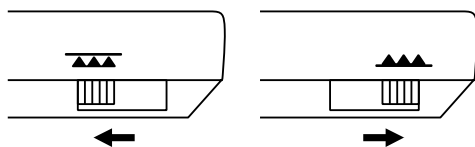

- > Отожмите вправо рычажок расцепления (1) и извлеките защитное покрытие шпульки (2).

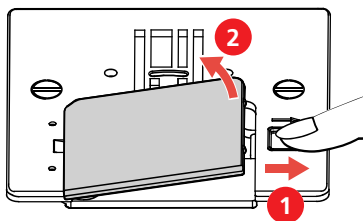

- > Ослабьте оба винта и снимите игольную пластину.

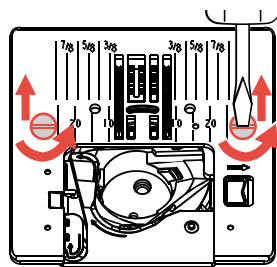

- > Почистите транспортер щеткой-кисточкой.

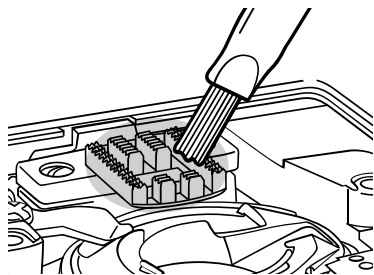

- > Вденьте игольную пластину. Вставьте и затяните оба винта.
- > Насадите защитное покрытие шпульки.
- > Поднимите транспортер.
- > Вставьте иглу.

- > Вставьте лапку.
- > Подсоедините машину к электрической сети и включите ее.

## 8.2 Чистка механизма челнока



### Электрические части

Опасность травмирования от иглы и челнока.

- > Поднимите лапку.
- > Выключите машину и отсоедините ее от сети.

- > Снимите лапку и удалите иглу.
- > Снимите игольную пластину.
- > Почистите шпульный колпачок щеткой-кисточкой.

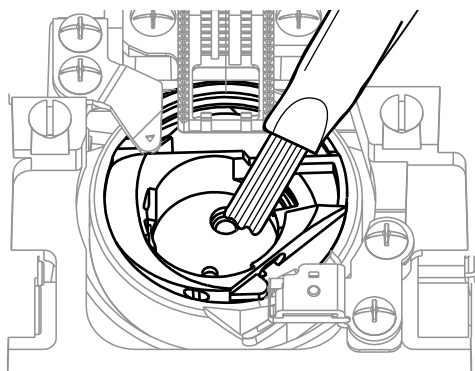

- > Установите иглу в крайнюю верхнюю позицию.
- > Извлеките шпульный колпачок.

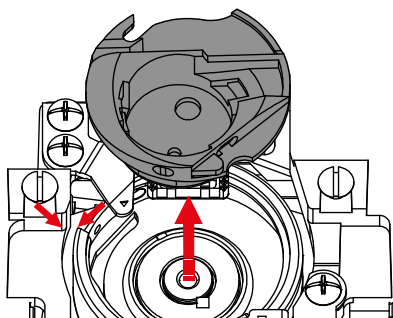

- > Почистите кольцевой паз корпуса хода челнока щеткой-кисточкой.

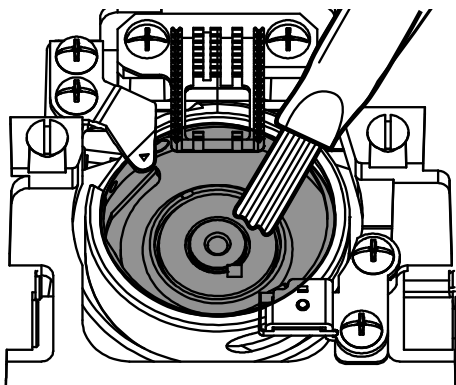

- > Вставьте шпульный колпачок.

**Указание:** Маркировки шпульного колпачка и игольной пластины должны совпадать.

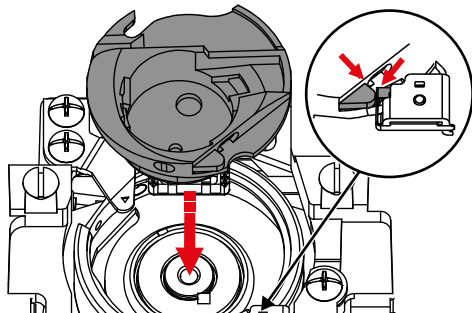

- > Установите игольную пластину.
- > Вставьте защитное покрытие шпульки.
- > Вденьте иглу и лапку.

### 8.3 Смазка игловодителя

Возможно, что игловодитель движется без смазки не беспрепятственно. Если машина используется часто, нужно смазывать игловодитель каждые 6 месяцев во избежание блокировки.



Составные элементы с электроприводом

Опасность травмирования вблизи от игловодителя.

- > Выключите машину и отсоедините ее от сети.

- > Снимите защитную крышку (1) и винт (2).

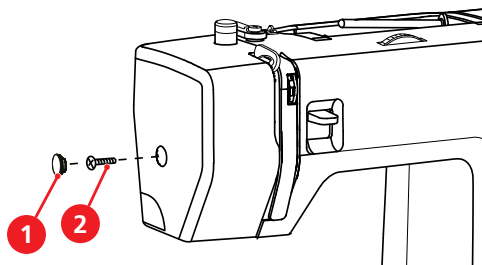

- > Снимите крышку головки машины (3).
  - После снятия крышки обратите внимание на подвижные части.

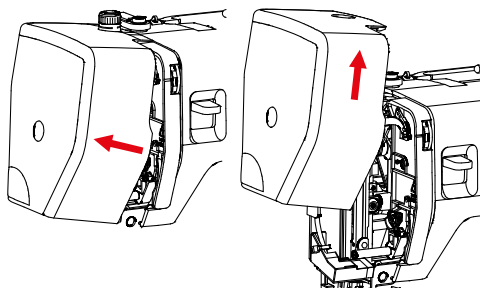

- > Введите одну каплю масла в подвижный механизм игловодителя, включая поводок/игловодитель, держатель и каретку игловодителя (наносите масло на маркированные стрелками места).

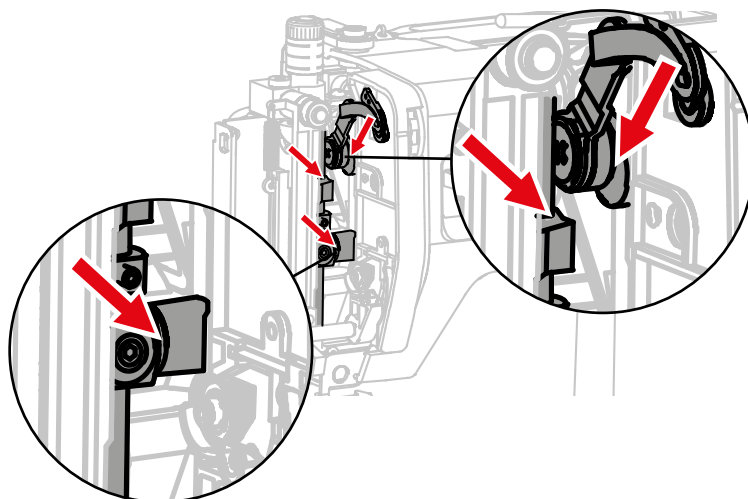

- > Несколько раз поверните маховик и удалите лишнее масло тряпкой.
- > Установите крышку головки машины.

## 9 Устранение неполадок

Неисправность	Причина	Устранение
<b>Неравномерное образование стежков</b>	Слишком сильное/слабое натяжение верхней нитки.	> Отрегулируйте натяжение верхней нитки.
	Игла затуплена или искривлена.	> Замените иглу и убедитесь в том, что применяется новая высококачественная игла BERNINA.
	Игла плохого качества.	> Применяйте новую иглу BERNINA высокого качества.
	Нитки плохого качества.	> Применяйте нитки высокого качества.
	Неправильное соотношение между иглой и ниткой.	> Применяйте иглу, соответствующую толщине итк.
	Машина неправильно заправлена нитками.	> Заново заправьте нитку.
	Подтягивание работы при шитье.	> Ведите ткань равномерно.
	Под пружинкой шпульного колпачка скопилась пыль или обрезки ниток.	> Почистите шпульный колпачок (См. стр. 75).
<b>Пропуск стежков</b>	Игла ненадлежащей системы.	> Применяйте иглы системы 130/705H.
	Игла затуплена или искривлена.	> Замените иглу.
	Игла плохого качества.	> Применяйте новую иглу BERNINA высокого качества.
	Игла неправильно вставлена.	> Вставьте иглу лыской на колбе назад до упора в иглодержатель и завинтите ее.
	Неподходящее острие иглы.	> Острие иглы должно соответствовать текстильной структуре швейного проекта.

Неисправность	Причина	Устранение
<b>Неравномерный шов</b>	Остатки ниток между нитенатяжными шайбами.	> Протяните краешек согнутой тонкой ткани (не сам край, а сгиб) между натяжными дисками и прочистите промежуточное пространство между дисками, несколько раз двигая ткань.
	Машина неправильно заправлена нитками.	> Заново заправьте нитку.
	Нитка застряла в петлителе.	> Удалите верхнюю нитку и выдвижную шпульку, вручную вращайте маховик вперед и назад и удалите остатки ниток.
	Неверное соотношение между иглой и ниткой.	> Проверьте соотношение между иглой и ниткой.
<b>Обрыв верхней нитки</b>	Неправильное соотношение между иглой и ниткой.	> Применяйте иглу, соответствующую толщине нитки.
	Слишком сильное натяжение верхней нитки.	> Ослабьте натяжение верхней нитки.
	Машина неправильно заправлена нитками.	> Заново заправьте нитку.
	Нитки плохого качества.	> Применяйте нитки высокого качества.
	Повреждены прорезь игольной пластины или носик челнока.	> Обратитесь к дилеру bernette, чтобы устранить повреждения. > Замените игольную пластину.
<b>Обрыв нижней нитки</b>	Неправильно вставлена шпулька.	> Извлеките шпульку, заново вставьте ее и потяните за нитку. – Нитка должна легко скользить.
	Шпулька намотана неправильно.	> Проверьте шпульку и намотайте ее правильно.
	Повреждена прорезь игольной пластины.	> Обратитесь к специалисту bernette, чтобы устранить повреждения. > Замените игольную пластину.
	Игла затуплена или искривлена.	> Замените иглу.

Неисправность	Причина	Устранение
<b>Поломка иглы</b>	Игла неправильно вставлена.	> Вставьте иглу лыской на колбе назад до упора в иглодержатель и завинтите ее.
	Подтягивание работы при шитье.	> Ведите ткань равномерно.
	Перемещается толстая ткань.	> Применяйте надлежащую лапку для работы с толстым материалом. > Для перехода через утолщения используйте компенсационные пластинки.
	Нитка с узелками.	> Применяйте нитки высокого качества.
<b>Машина не запускается</b>	Машина отключена.	> Включите машину.
	Машина не подсоединена к электрической сети.	> Подсоедините штепсельную вилку к электрической сети.
	Машина неисправна.	> Обратитесь к специалисту bernette.
	Неблагоприятная температура помещения.	> Поставьте машину в помещение с комнатной температурой за час до начала шитья. > Подсоедините и включите машину.
	Лапка находится в верхней позиции.	> Опустите лапку.
<b>Подсветка машины и рукавной платформы не горит</b>	Подсветка неисправна.	> Обратитесь к специалисту bernette.



## 10 Технические данные

Обозначение	Значение	Единица измерения
Лампа подсветки (LED)	200	мВт
Максимальная скорость	1100	Стежки в минуту
Размеры (В × Т × Н)	416 × 174 × 299	мм
Вес	7,07	кг
Входное напряжение (потребление энергии)	120 (0.7)	V (A)
	230/240 (90)	V (W)
Уровень акустического давления	80	dB(A)
Класс защиты (электротехника)	Класс защиты от поражения электрическим током II	

## 11 Приложение

### 11.1 Обзор Образцы

#### Обзор образцов строчек

Клавиша регулировки длины стежка	Регулятор выбора строчки												
		A	B	C	D	E	F	G	H	I	J	K	L
0 – 4													
S1													
S2													

## Алфавитный указатель

<b>В</b>			
Включение машины .....	19	Насадка нитесматывающей шайбы .....	20
Второй катушкодержатель .....	21	Натяжение верхней нитки .....	40
Выбор стежка .....	38	<b>О</b>	
<b>Г</b>		Обзор игл .....	16
Главный выключатель .....	19	Обзор лапок .....	14
<b>Д</b>		Обзор машины	
Декоративные строчки .....	60	Сверху .....	12
Длина стежка .....	39	Сзади .....	13
<b>З</b>		Спереди .....	10
Закрепление шва .....	42	Обзор принадлежностей .....	13
Замена иглы .....	24	<b>П</b>	
Замена лапки .....	25	Петли .....	66
Замена лапкодержателя .....	26	Подготовка заправки нитки .....	28
Заправка верхней нитки .....	28	Поднятие или опускание транспортера .....	22
Заправка двухстержневой иглы .....	32	Подсоединение пусковой педали .....	19
Заправка трехстержневой иглы .....	32	Подсоединение швейной машины .....	19
Заправка шпульной нитки .....	36	Позиция иглы вверху/внизу .....	23
Защита окружающей среды .....	8	Позиция иглы справа/слева .....	24
<b>И</b>		Приставной столик .....	22
Игла и нитка .....	17	<b>Р</b>	
Игла, нитка, материал .....	15	Рабочие строчки .....	44
Использование сетки для катушек .....	20	Рабочий стол .....	22
<b>К</b>		Разъяснение символов .....	9
Клавиша выбора стежка .....	38	Регулировка прижима лапки .....	27
Компенсационная пластинка .....	42	Регулятор скорости .....	20
Коробка с принадлежностями .....	22	Ручка регулировки баланса .....	40
<b>Л</b>		Рычажок шитья в обратном направлении .....	41
Лапка вверху/внизу .....	25	<b>С</b>	
Снятие подошвы лапки .....	25	Соотношение между иглой и ниткой .....	18
<b>М</b>		<b>Т</b>	
Максимальная скорость шитья .....	19	Технические данные .....	81
<b>Н</b>		<b>У</b>	
Намотка шпульной нитки .....	33	Указания по технике безопасности .....	5
Насадка катушки .....	21	Установка защитного приспособления для пальцев .....	27
		Установка кромкоправителя .....	26
		Установка подошвы лапки .....	26
		Устранение неполадок .....	78

## **Х**

Хранение и утилизация ..... 85

## **Ч**

Чистка механизма челнока..... 75

Чистка транспортера ..... 74

## **Ш**

Ширина строчки ..... 39

Шитье в обратном направлении..... 41

Шитье сложных материалов ..... 43

Шитье уголков ..... 43

## 12 Технический паспорт

Обозначение	Значение
Вес брутто	14 кг
Вес нетто (без принадлежностей)	9 кг
Система иголок	130/705H
Обзор образцов стежков	
Класс защиты от поражения электрическим током	II
Напряжение	100 - 240 В
Кол-во стежков в минут	макс.850
Мощность двигателя	постоянный ток, 100 Вт
Влажность воздуха в помещении, макс.	80 %
Температурные условия перед эксплуатацией машины	требуется комнатная температура
Смазка машины	(См. стр. 76)
Смазка челнока	не требуется от покупателя
Технический срок службы	минимум 10 лет
Комплект принадлежностей	(См. стр. 13)
Нитки	Высококачественные двухкруточные швейные нитки в несколько сложений повышенной ровноты (без узлов, утонений и утолщений) и прочности от любого изготовителя.

### Особое заявление для РФ по сроку службы

В соответствии с Постановлением Правительства РФ No 720 от 16.6.97 фирма BERNINA устанавливает следующие сроки службы изделия::

**\*24 месяцев** для швейных машин Bernette, но не более **500 часов времени вышивания** согласно показанию встроенного счетчика

Установленные значения не связаны с реальной продолжительностью и безопасностью эксплуатации изделия, а являются исключительно обязательством по выполнению юридических требований Закона о защите прав потребителей. Бытовые швейные машины марки Bernina не могут по истечении определенного периода использования представлять опасность для жизни и здоровья потребителя.

По истечении установленного в соответствии с юридическими требованиями срока службы потребителю не надо в обязательном порядке предпринимать какие-то конкретные меры. Международно принятая система защиты электрической безопасности класс II не ослабляется с течением времени.

## 13 Использование, хранение и транспортировка

### Специальные правила и условия эффективного и безопасного использования, хранения и транспортировки

1. Это изделие является бытовым прибором и предназначено для домашнего использования.
2. Транспортировка изделия должна осуществляться в индивидуальной фирменной упаковке (с пенопластом), обеспечивающей его сохранность, поэтому просим Вас сохранять фирменную упаковку для возможной транспортировки изделия.
3. Не допускается работа изделия в условиях нестабильности энергосети (резких перепадов силы тока и напряжения).
4. Не допускайте попадания на изделие и внутрь изделия воды и других жидкостей.
5. Не допускайте попадания внутрь изделия бытовых насекомых (тараканов, муравьев и т.д.), так как это может вызвать появление дефектов электронных и электрических узлов.
6. Не допускайте попадания внутрь изделия посторонних предметов (в том числе булавок, игл и тому подобного), так как это может привести к возникновению дефектов.
7. Обращайтесь с изделием осторожно, оберегайте от ударов и других механических повреждений.
8. Не допускается эксплуатация изделия с дефектами и неисправностями, если это не было оговорено продавцом, изготовителем (уполномоченной организацией).
9. Это изделие является фирменным товаром, изготовленным с высокой точностью и по самым современным технологиям, поэтому:
  - 9.1 Ремонт и техническое обслуживание изделия должен проводить механик, прошедший аттестацию и имеющий сертификат фирмы Бернина, полный комплект технической документации и специальных инструментов.
  - 9.2 Для обеспечения надлежащего качества все работы необходимо проводить по методике и технологии изготовителя, в соответствии со специальным сервисным руководством для механика. В руководстве указаны необходимые технические и технологические параметры сборки, регулировки и настройки, способы и методы регулировки и ремонта изделия, регулировки, ремонта и замены дефектных узлов и деталей, методы диагностики и контроля технических и технологических параметров, приборы и методы проверки изделия на электробезопасность.
  - 9.3 Комплект специального инструмента включает несколько десятков наименований, в том числе настроечные шаблоны, приспособления для демонтажа и сборки, устройства для тестирования и регулировки деталей и узлов.
  - 9.4 Проверка изделия на электробезопасность проводится после каждого ремонта или технического обслуживания сертифицированным прибором.
  - 9.5 Для ремонта и технического обслуживания должны использоваться только оригинальные запасные части и материалы.
  - 9.6 По окончании работ необходимо по методике изготовителя выполнить контрольные образцы стежков, швов, различных программ с применением тестовых тканей и нитей.
10. Устранение недостатков товара потребителем или третьим лицом (неуполномоченным изготовителем) возможно при наличии у них необходимой квалификации и опыта, технической документации, специального инструмента и материалов, применяемых изготовителем (уполномоченным лицом) при производстве ремонтных работ, соблюдении технологии ремонта; полном восстановлении соответствия всех технических и технологических параметров, указанных в технической документации для специализированного сервисного центра, гарантии безопасности товара (изделия) после проведенного ремонта. Проводившие ремонт третьи лица и потребитель несут всю полноту ответственности за безопасность товара после ремонта, за возникновение любых других недостатков, возникших в результате неквалифицированного ремонта.

11. Нарушения технологии разборки, сборки, ремонта или регулировки отрицательно влияют на потребительские свойства, техническое состояние, надежность, долговечность и безопасность изделия.
12. Фирма БЕРНИНА, ее дистрибьютор и продавцы не принимают претензий по поводу работы неавторизованной сервисной мастерской, поэтому общая рекомендация для потребителя: В Ваших интересах убедиться, что сервисная мастерская была авторизована (аттестация механиков, наличие технической документации, специнструмента и оригинальных запчастей). Обращайтесь только к уполномоченным сервисным мастерским. Список авторизованных сервисных центров, уполномоченных изготовителем проводить ремонт и техническое обслуживание прилагается.
13. Запрещается внесение конструктивных изменений любого характера лицами, неуполномоченными на это изготовителем.
14. Запрещается установка деталей, в том числе аксессуаров, не предусмотренных руководством по эксплуатации и другой технической документацией.
15. Все прочие указания по технике безопасности, правилам пользования изделием и правильному уходу за ним даны в индивидуальном руководстве по эксплуатации, передаваемом покупателю при продаже.
16. В руководстве по эксплуатации даны общие правила пользования изделием. Правила и приемы шитья (например, обработка конкретных видов тканей, выполнение различных элементов одежды, и т.п.) рекомендации по подбору материалов, в том числе ниток, содержатся в специальной литературе по шитью, преподаются на курсах кройки и шитья. Руководство по эксплуатации не заменяет специальной литературы по шитью!
17. Рекомендация: Сохраните свидетельство о продаже. Если под лапкой находился образец строчек, сохраните его (закрепите в инструкции или на свидетельстве о продаже). Для специалистов этот образец содержит важные данные о функциональном состоянии машины в момент продажи.



2020-09 RU  
5220205.00A.18  
© BERNINA International AG  
Steckborn CH, www.bernina.com

[www.bernette.com/b05ACADEMY](http://www.bernette.com/b05ACADEMY)