



BERNINA 770 QE PLUS

Инструкция пользователя

Содержание

Важные указания по технике безопасности	10	2.5	Катушкодержатель	36
Основные указания	13		Вращающийся катушкодержатель	36
			Горизонтальный катушкодержатель	36
1 My BERNINA	15	2.6	Рукавная платформа	37
1.1 Введение	15	2.7	Транспортер	37
1.2 Контроль качества BERNINA	15		Установка транспортера	37
1.3 Добро пожаловать в мир BERNINA	15	2.8	Приставной столик	37
1.4 Обзор машины	17		Использование приставного столика	37
Обзор спереди элементов управления	17	2.9	Лапка	38
Обзор спереди	18		Регулировка положения лапки коленным рычагом	38
Обзор сбоку	19		Установка позиции лапки клавишей «Лапка вверху/внизу»	38
Обзор сзади	20		Замена лапки	38
1.5 Прилагаемые принадлежности	21		Выбор лапки в интерфейсе пользователя	39
Обзор принадлежностей машины	21		Регулировка прижима лапки	40
Обзор прижимных лапок	23	2.10	Игла и игольная пластина	40
Коробка с принадлежностями	24		Замена иглы	40
1.6 Обзор поверхности пользователя	25		Выбор иглы в интерфейсе пользователя	41
Обзор функций и индикаторов	25		Выбор типа и номера иглы	41
Обзор Системные установки	25		Установка позиции иглы вверху/внизу	41
Обзор меню выбора шитья	26		Установка позиции иглы слева/справа	42
Обслуживание ПО	26		Установка остановки иглы в верхнем/нижнем положении (постоянно)	42
1.7 Игла, нитка, ткань	28		Замена игольной пластины	42
Обзор игл	28		Выбор игольной пластины в интерфейсе пользователя	43
Пример обозначения игл	30	2.11	Вдевание нитки	43
Выбор нитки	30		Заправка верхней нитки	43
Соотношение между иглой и ниткой	31		Заправка двухстержневой иглы	46
			Заправка трехстержневой иглы	46
2 Подготовка шитья	32		Намотка шпульной нитки	47
2.1 Перед первым использованием машины	32		Заправка шпульной нитки	48
2.2 Коробка с принадлежностями	32		Индикатор количества шпульной нитки	50
Закрепление коробки с принадлежностями	32	3 Программа Setup	51	
Хранение принадлежностей	32	3.1	Настройки по шитью	51
2.3 Подсоединение и включение	33		Регулировка натяжения верхней нитки	51
Подсоединение пусковой педали	33		Установка максимальной скорости шитья	51
Подключение швейной машины к электрической сети	33		Установка закрепительных стежков	51
Установка коленного рычага	34		Установка высоты лапки	52
Закрепление стилуса	34		Программирование клавиши «Конец образца»	52
Включение машины	35		Программирование клавиши «Нитеобрезатель»	53
2.4 Пусковая педаль	35		Установка позиции лапки при остановке иглы внизу	53
Регулирование скорости пусковой педалью	35			
Активирование/деактивирование дополнительной функции	35			



Программирование клавиши «Шитье в обратном направлении»	54	5.2 Система двойной подачи ткани BERNINA Dual Transport	68
Программирование клавиши «Закрепление строчки»	54	Использование системы двойной подачи ткани BERNINA Dual Transport	69
Программирование пусковой педали	55	5.3 Регулятор скорости	70
3.2 Настройки по вышиванию	56	5.4 Регулировка натяжения верхней нитки	70
Регулировка натяжения верхней нитки	56	5.5 Обработка образцов строчек	71
Установка максимальной скорости вышивания	56	Настройка ширины строчки	71
Центрирование образца вышивки или открывание его в оригинальной позиции	56	Изменение длины стежка	71
Калибровка вышивальных пялец	57	Корректировка баланса	72
Установка толщины ткани	57	Установка повтора образца	72
Включение/отключение функции удаления ниток ..	57	Настройка удлиненного стежка	72
Установка закрепительных стежков	58	Зеркальное отображение образца	73
Установка нитеобрезания	58	Изменение длины образца	73
Изменение единицы измерения	59	Установка функции счетчика стежков	73
3.3 Выбор собственных установок	59	Шитье образца строчки тройным стежком	73
3.4 Функции контроля	60	Шитье в обратном направлении	74
Установка контроля игольной нитки	60	Непрерывное шитье в обратном направлении	74
Установка контроля шпульной нитки	60	Шитье в обратном направлении стежков за стежком	74
3.5 Установка звука	61	5.6 Комбинирование образцов	75
3.6 Установки машины	61	Режим комбинирования образцов. Обзор	75
Выбор языка	61	Создание комбинаций стежков	75
Настройка яркости дисплея	62	Сохранение комбинации образцов строчек	75
Установка подсветки	62	Загрузка комбинации образцов строчек	76
Калибровка экрана	62	Перезапись комбинации образцов строчек	76
Восстановление базовых установок	63	Удаление комбинации образцов строчек	76
Удаление собственных данных	63	Обработка отдельного образца строчки	76
Удаление образца на флеш-накопителе USB BERNINA	64	Удаление отдельного образца строчки	77
Калибровка лапки с салазками для петель #3A	64	Добавление отдельного образца строчки	77
Упаковка вышивального модуля	64	Подгонка длины стежка и ширины строчки	77
Проверка общего количества стежков	65	Зеркальное отображение комбинации образцов строчек	78
Внесение данных о дилерах	65	Деление комбинации образцов строчек	79
Сохранение сервисных данных	66	Прерывание комбинации образцов	79
Показать идентификатор машины	66	Закрепление комбинации образцов	79
4 Системные установки	67	Установка повтора образца	80
4.1 Вызов учебной программы	67	5.7 Управление образцом строчки	80
4.2 Вызов консультанта по шитью	67	Сохранение установок образца строчки	80
4.3 Вызов помощи	67	Вызов использованных в последнюю очередь образцов	80
4.4 Использование режима Eсо	67	Сохранение образца строчки в собственной ячейке памяти	80
4.5 Кнопкой «clr» отменяются все изменения	67	Перезапись образца строчки из собственной ячейки памяти	81
5 Креативное шитье	68	Загрузка образца строчки из собственной ячейки памяти	81
5.1 Обзор меню выбора шитья	68	Удаление образца строчки из собственной ячейки памяти	81
Выбор образца строчки	68	Сохранение образцов строчек на накопителе USB BERNINA	81



Загрузка образца строчки с флеш-накопителя USB BERNINA	82	Шитье защипов	107
Удаление образца строчки с флеш-накопителя BERNINA USB	82	8 Алфавиты	108
5.8 Закрепление начала и конца шва	82	8.1 Обзор алфавитов	108
Закрепление строчки клавишей «Конец образца» ..	82	8.2 Создание надписи	108
Закрепление кнопкой «Закрепление строчки»	83	8.3 Изменение размера букв	110
5.9 Компенсация толщины материала	83	9 Петли	111
5.10 Обработка уголков	84	9.1 Обзор Петли	111
6 Рабочие строчки	85	9.2 Использование компенсационных пластинок	113
6.1 Обзор рабочих строчек	85	9.3 Использование вспомогательного устройства для выметывания петель	113
6.2 Шитье прямой строчкой	88	9.4 Маркировка петли	114
6.3 Закрепление автоматической программой закрепления строчки	89	9.5 Вкладная нить	115
6.4 Вшивание застежек «молния»	89	Использование вкладной нити с лапкой с салазками для петель #3А	115
6.5 Пришивание застежки молния с обеих сторон ..	90	Использование вкладной нити с лапкой для выполнения петель #3С	116
6.6 Шитье тройной прямой строчки	91	9.6 Выполнение пробного шитья	117
6.7 Шитье тройного зигзага	92	9.7 Установка ширины разреза петли	117
6.8 Свободная штопка	92	9.8 Определение длины петли лапкой с салазками для петель #3А	118
6.9 Автоматическая штопка	94	9.9 Определение длины петли лапкой для петель #3С	118
6.10 Усиленная автоматическая штопка	95	9.10 Автоматическое выполнение петель	119
6.11 Обработка края	95	9.11 Программирование петли с имитацией ручной работы	120
6.12 Шитье двойным оверлочным швом	96	9.12 Шитье петель в ручном режиме в 7 этапов с помощью лапки для выполнения пуговичных петель #3С	120
6.13 Отстрачивание узких кромок	96	9.13 Шитье петель в ручном режиме в 5 этапов с помощью лапки для выполнения пуговичных петель #3С	121
6.14 Отстрачивание кромок на расстоянии от края ...	97	9.14 Прорезание петли ножом-вспарывателем	122
6.15 Отстрачивание кромок с кромкоправителем ..	97	9.15 Прорезание петли просекателем для петель (специальная принадлежность)	122
6.16 Шитье подогнутого края	98	9.16 Пришивание пуговиц	122
6.17 Выполнение потайного шва	99	9.17 Выполнение глазков	124
6.18 Выполнение декоративной подшивки	100	10 Квилтинг	125
6.19 Выполнение плоского соединительного шва	100	10.1 Обзор стежков для квилтинга	125
6.20 Выполнение сметочной строчки	101	10.2 Программа закрепления строчки на квилтах	126
7 Декоративные строчки	102	10.3 Шитье ручной стегальной строчки	126
7.1 Обзор декоративных строчек	102	10.4 Работы с квилтом, при которых материал направляется руками	127
7.2 Шитье с декоративными нитками на шпульке ...	103		
7.3 Изменение плотности стежков	104		
7.4 Выполнение крестообразного стежка	104		
7.5 Защипы	105		
Защипы	105		
Обзор лапок для защипов	105		
Заправка вкладной нити	106		



11	Регулятор стежков BERNINA (BSR)	129		
11.1	Режим BSR-1	129		
11.2	Режим BSR-2	129		
11.3	BSR-режим 3	129		
11.4	Функция BSR с прямой строчкой № 1	129		
11.5	Функция BSR со строчкой зигзаг № 2	129		
11.6	Подготовка шитья для квилтинга	130		
	Установка лапки BSR	130		
	Замена подошвы лапки	130		
11.7	Использование режима BSR	131		
11.8	Закрепление начала и конца шва	131		
	Закрепление строчки в режиме BSR1 кнопкой «Start/Stop»	131		
	Закрепление строчки в режиме BSR2	132		
11.9	Применение функции KickStart	132		
12	Вышивание Му BERNINA	134		
12.1	Обзор Вышивальный модуль	134		
12.2	Прилагаемые принадлежности Вышивальный модуль	134		
	Обзор принадлежностей вышивального модуля	134		
12.3	Обзор поверхности пользователя	136		
	Обзор Функции и индикаторы	136		
	Обзор Системные установки	136		
	Обзор Меню выбора Вышивание	137		
12.4	Важная информация по вышиванию	137		
	Игольные нитки	137		
	Шпульные нитки	138		
	Выбор образца вышивки	138		
	Выбор формата файла вышивания	138		
	Пробная вышивка	138		
	Размеры образцов вышивки	138		
	Вышивание образцов сторонних поставщиков	139		
	Подкладочные стежки	139		
	Гладьевая строчка или гладь	139		
	Простегающие строчки	140		
	Соединительные стежки	140		
13	Подготовка к вышиванию	141		
13.1	Присоединение вышивального модуля	141		
13.2	Подготовка машины	142		
	Опускание транспортера	142		
	Выбор образца вышивки	142		
13.3	Вышивальная лапка	142		
	Установка вышивальной лапки	142		
	Выбор вышивальной лапки в интерфейсе пользователя	143		
13.4	Игла и игольная пластина	143		
	Установка вышивальной иглы	143		
	Выбор вышивальной иглы в интерфейсе пользователя	144		
	Выбор типа и номера иглы	144		
	Установка игольной пластины	145		
	Выбор игольной пластины в интерфейсе пользователя	146		
	Вытягивание нижней нитки вверх	146		
13.5	Пяльцы	146		
	Обзор Выбор пялец	146		
	Выбор пялец	146		
	Обрываемый стабилизатор	147		
	Обрезаемый стабилизатор	147		
	Использование распылителя клея	147		
	Использование крахмального спрея	147		
	Использование приклеиваемого стабилизатора	147		
	Использование самоклеющегося стабилизатора	148		
	Использование водорастворимой пленки	148		
	Подготовка пялец	148		
	Установка пялец	149		
	Обзор Функции вышивания	150		
	Центрирование пялец к игле	150		
	Перемещение пялец назад	150		
	Перемещение вышивального модуля для режима шитья	151		
	Решетка включена/отключена	151		
	Выбор середины образца вышивки	151		
	Виртуальное позиционирование пялец	152		
14	Программа Setup	153		
14.1	Изменение установок вышивания в программе Setup	153		
15	Креативное вышивание	154		
15.1	Обзор Вышивание	154		
15.2	Выбор и замена образца вышивки	154		
15.3	Контроль времени вышивания и размеров образца вышивки	154		
15.4	Регулятор скорости	154		
15.5	Обработка образца вышивки	155		
	Обзор Обработка образца вышивки	155		
	Увеличение изображения образца вышивки	155		
	Уменьшение изображения образца вышивки	155		
	Перемещение изображения образца вышивки	156		
	Перемещение образца вышивки в увеличенном изображении	156		
	Перемещение образца вышивки	156		



Вращение образца вышивки	157	Перезапись образца вышивки на флеш-накопителе BERNINA USB	174
Пропорциональное изменение размеров образца вышивки	157	Импортирование образца строчки	174
Непропорциональное изменение размера образца вышивки	158	Загрузка образца вышивки из собственной ячейки памяти	175
Зеркальный поворот образца вышивки	158	Загрузка образца вышивки с флеш-накопителя BERNINA USB	175
Наклон текста	159	Удаление образца вышивки из собственной ячейки памяти	175
Изменение вида стежка	159	Удаление образца вышивки с флеш-накопителя BERNINA USB	176
Изменение плотности вышивального стежка	159	16 Вышивание	177
Контроль размера и позиции образца вышивки	160	16.1 Вышивание кнопкой «Пуск/остановка»	177
Удаление образца вышивки	161	16.2 Увеличение скорости вышивания	177
Изменение последовательности комбинации образцов вышивки	161	16.3 Регулировка натяжения верхней нитки	177
Группирование образцов вышивки	161	16.4 Вышивание пусковой педалью	178
15.6 Точное расположение мотива	162	17 Уход и чистка	179
Позиционирование по растровым точкам	162	17.1 Встроенное ПО	179
Свободное расположение точек	163	Проверка встроенной программы	179
15.7 Комбинирование образцов вышивки	164	Актуализация ПО	179
Комбинирование образцов вышивки	164	Восстановление сохраненных данных	180
Удаление отдельного образца вышивки	165	17.2 Машина	180
Копирование образца вышивки	165	Чистка дисплея	180
Копирование комбинации	165	Чистка транспортера	180
15.8 Создание надписи	166	Чистка механизма челнока	181
Обзор Вышивальные алфавиты	166	Смазка челнока	182
Создание слов/предложений	166	Чистка нитеулавливателя	184
Обработка слов/предложений	167	18 Ошибки и неполадки	185
15.9 Смена цвета образца вышивки	169	18.1 Сообщения об ошибке	185
Обзор Изменение цветов	169	18.2 Устранение неполадок	190
Изменение цветов	169	19 Хранение и утилизация	194
Изменение марки ниток	169	19.1 Хранение машины	194
15.10 Вышивание образца	170	19.2 Утилизация машины	194
Обзор меню вышивания	170	20 Технические данные	195
Добавление сметочных стежков	170	21 Обзор Образцы	196
Перемещение пялец	170	21.1 Обзор Образцы строчек	196
Контроль последовательности вышивания при обрыве нитки	171	Рабочие строчки	196
Обрезание соединительных стежков	171	Петли	196
Уменьшение смены цветов	171	Декоративные строчки	196
Включение/отключение многоцветного образца вышивки	172	Стежки для квилтов	199
Индикатор цвета	172	21.2 Обзор Образцы вышивки	200
15.11 Вышивание на рукавной платформе	172	Обработка образца вышивки	200
15.12 Управление образцом вышивки	173	Квилтинг	200
Обзор Управление образцом вышивки	173	Стежка квилта в раме	206
Сохранение образца вышивки в собственной ячейке памяти	173		
Сохранение образца вышивки на флеш-накопителе BERNINA USB	173		
Перезапись образца вышивки в собственной ячейке памяти	174		

Проекты	208
Детские мотивы	210
Животные	212
Рамки	214
Спорт и хобби	216
Отделка	217
Бордюры и кружева	220
Времена года	222
Цветы	225
DesignWorks	228
Алфавитный указатель	231
22 Технический паспорт	233
23 Использование, хранение и транспортировка	234



Важные указания по технике безопасности

Соблюдайте следующие основные указания по технике безопасности при использовании Вашей машины. Перед использованием этой машины ознакомьтесь с инструкцией по эксплуатации.

ОПАСНО

Для предотвращения электрического удара необходимо соблюдать следующие указания.

- Никогда не следует оставлять без присмотра машину, если она подключена к электрической сети.
- Сразу же после использования и перед чисткой отключайте машину и извлекайте сетевой кабель из розетки.

Для предотвращения травмирования людей необходимо соблюдать следующие указания.

- Никогда не рассматривайте включенную светодиодную лампу пристально оптическими инструментами (например лупами).
- Если светодиодная лампа повреждена или не функционирует, обратитесь в ближайший специализированный магазин BERNINA для проверки или ремонта.
- Перед тем, как начать работу в области иглы, отключите машину.
- Перед включением машины закройте все крышки.

ПРЕДУПРЕЖДЕНИЕ

Чтобы сократить риск ожогов, возгораний, электрических ударов или травмирования людей, необходимо соблюдать следующие указания.

Общее

- Машину можно использовать только для описанных в данной инструкции по эксплуатации целей.

Рабочая среда

- Не используйте машину на открытом воздухе.
- Используйте машину только в сухих помещениях.
- Не используйте машину во влажных помещениях.
- Не используйте машину в помещениях, в которых используются вещества в аэрозольной упаковке (спрей).

- Не используйте машину в помещениях, куда подается чистый кислород.

Техническое состояние

- Никогда не используйте машину во влажном состоянии.
- Не используйте машину, если при ее работе обнаруживаются неполадки.
- Не используйте машину, если повреждены электрический шнур или штепсельная вилка.
- Не используйте машину, если ее уронили, повредили или смочили водой.
- Если машина повреждена или при ее работе обнаруживаются неполадки, обратитесь в ближайший специализированный магазин BERNINA для проверки или ремонта.
- Все вентиляционные отверстия и пусковая педаль должны быть свободны от скоплений текстильных волокон, пыли и обрезков тканей.
- Не используйте машину, если заблокированы вентиляционные отверстия.

Принадлежности и расходные материалы

- Используйте только рекомендуемые изготовителем принадлежности.
- Всегда используйте оригинальную игольную пластину BERNINA. Неправильная игольная пластина может привести к поломке иглы.
- Используйте только ровные иглы хорошего качества. Изогнутые или поврежденные иглы могут привести к поломке иглы.
- Эта машина имеет двойную изоляцию (исключением являются США, Канада и Япония). Используйте только оригинальные запасные части. См. указания по техническому обслуживанию приборов с двойной изоляцией.
- Для смазки машины используйте только масло, рекомендуемое BERNINA.

Защитные приспособления

- Во время работы машины должны быть установлены все защитные насадки и закрыты все крышки.

Надлежащее использование

- Эту машину могут использовать, чистить и обслуживать дети с 8 лет и лица с ограниченными физическими, сенсорными и умственными способностями или с недостаточным опытом и знаниями.

- Эти лица во время работы на машине должны находиться под присмотром или должны знать, как пользоваться машиной и какую опасность она может представлять.
- Дети не должны играть с машиной.
- Будьте особенно внимательны, если машиной пользуются дети или Вы работаете на машине в присутствии детей.
- Для использования машины применяйте только поставляемый в комплекте с машиной сетевой кабель.
- Сетевой кабель для США и Канады (штепсельная вилка NEMA 1-15) можно использовать только для сетевого напряжения максимально 150V.
- Используйте машину только с поставляемой в комплекте с машиной пусковой педалью типа LV-1.
- Не вставляйте в отверстия машины никаких предметов.
- Не ставьте никакие предметы на пусковую педаль.
- Во время шитья осторожно перемещайте ткань. Подтягивание и подталкивание материала может привести к поломке иглы.
- Берегите пальцы от всех подвижных частей.
- Будьте особенно осторожны в области иглы.
- При работах, выполняемых около иглы - как например, заправка иглы ниткой, замена иглы, заправка челнока или замена лапки – выключайте машину.
- Чтобы выключить машину, переведите главный выключатель на «0».
- Если должны быть удалены защитные покрытия, машина должна быть смазана маслом или должны проводиться другие указанные в этой инструкции по эксплуатации работы по чистке и техническому обслуживанию, выключайте машину и извлекайте штепсельную вилку из розетки.
- Извлекайте штепсельную вилку из розетки, вытягивая вилку из розетки. Не тяните за шнур.

Основные указания

Доступность инструкции по эксплуатации

Инструкция по эксплуатации является составной частью машины.

- Храните инструкцию по эксплуатации машины в подходящем месте вблизи от машины и держите ее наготове для получения информации.
- При передаче машины третьим лицам приложите инструкцию по эксплуатации к машине.
- Самую последнюю версию инструкции по эксплуатации можно загрузить на www.bernina.com.

Использование по прямому назначению

Ваша машина BERNINA спланирована и сконструирована для домашнего употребления. Она служит для шитья тканей и других материалов, как описано в этой инструкции по эксплуатации. Любое другое использование считается не соответствующим назначению. BERNINA не берет на себя никакой ответственности за последствия использования не по назначению.

Оборудование и объем поставок

В этой инструкции по эксплуатации для наглядности используются рисунки. Изображенные на рисунках машины и принадлежности не всегда соответствуют действительному объему поставок Вашей машины. Набор принадлежностей в комплекте поставки может иметь разный состав в разных странах. Упомянутые или показанные принадлежности, не входящие в комплект поставки, Вы можете приобрести в качестве специальных принадлежностей у дилера BERNINA. Дополнительные принадлежности Вы найдете на сайте www.bernina.com.

По техническим соображениям и в целях совершенствования оборудования технические параметры, части и принадлежности машины могут подвергаться изменениям в любое время без предварительного объявления.

Техническое обслуживание электроприборов с двойной изоляцией

В изделиях с двойной изоляцией предусмотрены две системы изоляции вместо заземления. В таких приборах заземление не предусмотрено и не должно проводиться. Техническое обслуживание изделий с двойной изоляцией требует особой осторожности и знаний системы и должно выполняться только квалифицированным персоналом. При техническом обслуживании и ремонте следует применять только оригинальные запасные части. Изделия с двойной изоляцией маркируются следующим образом: «Double-Insulation» или «double-insulated».



Такие изделия могут также маркироваться символом.

Защита окружающей среды

BERNINA International AG считает себя обязанной защищать окружающую среду. Мы стараемся повышать экологичность наших продуктов, непрерывно улучшая их форму и технологию производства.



Машина маркирована символом перечеркнутого мусорного ведра. Это означает, что если машиной уже не пользуются, ее нельзя утилизировать с бытовыми отходами. При ненадлежащей утилизации опасные вещества могут попасть в грунтовые воды, а значит и нам в пищу и таким образом повредить нашему здоровью.

Машину необходимо бесплатно сдать в ближайший пункт сбора электроприборов или вернуть в пункт приема для повторного использования машины. Информацию о пунктах сбора Вы можете получить в администрации по Вашему месту жительства. При покупке новой машины дилер обязан бесплатно взять машину обратно и профессионально утилизировать ее.

Если на машине имеются персональные данные, Вы самостоятельно отвечаете за их удаление перед возвратом машины.

Объяснение символов



Обозначает опасность с большим риском, которая может привести к тяжелым травмам, вплоть до гибели, если не избежать ее.



Обозначает опасность со средним риском, которая может привести к тяжелым травмам, если не избежать ее.



Обозначает опасность с небольшим риском, которая может привести к легким или средним травмам, если не избежать ее.



Обозначает опасность, которая может привести к материальному ущербу, если не избежать ее.



Советы BERNINA специалистам по квилтингу Вы найдете рядом с этим символом.



1 My BERNINA

1.1 Введение

На Вашей BERNINA 770 QE PLUS Вы можете шить, вышивать и выполнять квилт. На этой машине можно без сложности шить как тонкие шелковые или сатиновые ткани, так и тяжелые льняные, махровые и джинсовые ткани. Многочисленные рабочие и декоративные строчки, пуговичные петли и вышивальные мотивы находятся в Вашем распоряжении.

Дополнительно к этой инструкции по эксплуатации машина содержит 3 вспомогательные программы, дающие Вам советы по обслуживанию BERNINA 770 QE PLUS в любое время со всеми подробностями и с вспомогательной информацией.

Учебная программа **Tutorial** дает информацию и разъяснения по различным областям шитья и вышивания и по разнообразным стежкам.

Консультант по шитью предлагает помощь при принятии решений в швейных проектах. По данным о ткани и выбранном швейном проекте показываются, например, предложения по подходящим игле и лапке.

Программа помощи содержит информацию об отдельных образцах вышивки, функциях и их применении на дисплее.

Дальнейшая информация

Дополнительно к этой инструкции по эксплуатации к Вашей BERNINA 770 QE PLUS прилагаются дальнейшие информационные продукты.

Актуальную версию Вашей инструкции по эксплуатации, а также много дополнительной информации по машине, а также по принадлежностям, Вы найдете на нашей веб-страничке <https://www.bernina.com>

1.2 Контроль качества BERNINA

Все машины BERNINA собираются очень тщательно и подвергаются обширному функциональному тестированию. Встроенный счетчик стежков указывает на то, что на машины уже шились стежки, выполненные исключительно с целью тестирования и для контроля качества. Проведенная после этого основательная чистка не исключает возможности того, что в машине могут оставаться обрезки ниток.

1.3 Добро пожаловать в мир BERNINA

Made to create, таков лозунг BERNINA. Мы поддерживаем Вас в воплощении Ваших идей не только своими машинами. В нижеперечисленных предложениях мы предлагаем Вам кроме этого большое количество идей и инструкций для Ваших будущих проектов, а также возможность обмениваться информацией с другими любителями шитья, вышивания и квилтинга. Мы желаем Вам получить при этом много радости.

BERNINA YouTube Channel

На YouTube мы предлагаем Вам большой выбор видеoinструкций и вспомогательной информации к самым важным функциям наших машин. Там Вы найдете также подробные объяснения по многим лапкам, так что Ваши проекты будут иметь полный успех.

<https://www.youtube.com/BerninaInternational>

Выпускается на английском и немецком языках.

inspiration – журнал для швей в онлайн-магазине

Вы ищете идеи, выкройки и инструкции для отличных швейных проектов? Тогда журнал BERNINA «inspiration» именно то, что Вам нужно. Журнал «inspiration» три раза в год дарит Вам отличные идеи по шитью и вышиванию. От сезонных тенденций моды, современных аксессуаров и практических советов и вплоть до оригинальных украшений для Вашего дома или очаровательных швейных идей для детей.

Журнал можно приобрести на английском, немецком, голландском и французском языках.

В нашем онлайн-магазине Вы можете приобрести «inspiration» в электронном виде или как печатную версию, по одному или в качестве абонеента. Кроме того, можно найти много отдельных выкроек для загрузки! Загляните на сайт <https://www.bernina.com/inspiration>

Блог BERNINA

Изысканные инструкции, бесплатные выкройки и образцы вышивок, а также множество новых идей: все это Вы будете находить в блоге BERNINA каждую неделю в обновленном виде. Наши специалистки и специалисты дадут Вам ценные рекомендации и объяснят шаг за шагом, как Вам добиться нужного результата. В Community Вы сможете загружать собственные проекты и обмениваться информацией с другими любителями шитья, квилтинга и вышивания.

<https://www.bernina.com/blog>

Выпускается на английском, немецком и голландском языках.

BERNINA Social Media

Следуйте за нами в социальных сетях и узнайте больше о событиях, увлекательных проектах, а также получите советы и рекомендации по шитью и вышиванию. Мы будем держать Вас в курсе событий и будем рады возможности показать Вам те или иные особенности из мира BERNINA.

<https://www.bernina.com/social-media>



1.4 Обзор машины

Обзор спереди элементов управления



- | | | | |
|---|--------------------------------|----|-------------------------------------|
| 1 | «Шитье в обратном направлении» | 7 | «Начало образца» |
| 2 | «Нитеобрезатель» | 8 | «Игла вверх/внизу» |
| 3 | «Лапка вверх/внизу» | 9 | «Многофункциональная клавиша вверх» |
| 4 | «Пуск/Остановка» | 10 | «Многофункциональная клавиша вниз» |
| 5 | «Конец образца» | 11 | «Игла слева/справа» |
| 6 | «Закрепление строчки» | | |

Обзор спереди



- | | | | |
|---|--|----|--|
| 1 | Разъем для подключения вышивального модуля | 7 | Регулятор скорости |
| 2 | Крышка челнока | 8 | Колпак нитепритягивателя |
| 3 | Соединительный элемент принадлежности (специальная принадлежность) | 9 | Нитепритягиватель |
| 4 | Лапка | 10 | Крепежный винт |
| 5 | Нитевдеватель | 11 | Соединительный элемент приставного столика |
| 6 | Лампа подсветки | 12 | Соединительный элемент коленного рычага |

Обзор сбоку



- | | | | |
|---|---|----|--|
| 1 | Соединительный элемент пусковой педали | 7 | Сетевой выключатель |
| 2 | Разъем для подключения ПК | 8 | Соединительный элемент сетевого кабеля |
| 3 | Катушкодержатель | 9 | Магнитный держатель стилус |
| 4 | Моталка с выключателем/выключателем и нитеобрезателем | 10 | Вентиляционные отверстия |
| 5 | Вращающийся катушкодержатель | 11 | Порт USB |
| 6 | Маховик | 12 | Транспортер вверх/вниз |

Обзор сзади



- | | | | |
|---|--|----|--|
| 1 | Разъем для приставного столика | 8 | Ручка для переноски |
| 2 | Отверстие для крепления штопальных пялец | 9 | Регулятор предварительного натяжения моталки |
| 3 | Разъем для подключения лапки BSR | 10 | Нитенаправитель |
| 4 | Разъем для принадлежностей | 11 | Сдвоенный транспортер BERNINA |
| 5 | Вентиляционные отверстия | 12 | Нитеобрезатель |
| 6 | Ушко нитенаправителя | 13 | Транспортер |
| 7 | Моталка | 14 | Игольная пластина |

1.5 Прилагаемые принадлежности

Обзор принадлежностей машины















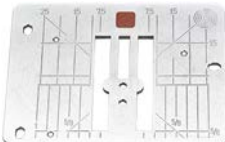





Рисунок	Название	Цель применения
	Чехол	Для защиты машины от пыли и грязи.
	Коробка с принадлежностями	Для хранения поставляемых принадлежностей, а также специальных принадлежностей.
	Коленоподъемник/Система свободных рук (FHS)	Для поднимания и опускания лапки.
	Приставной столик	Для увеличения рабочей поверхности.
	Игольная пластина для прямых стежков и CutWork	Для шитья прямых строчек и работ с CutWork.
	Нитесматывающая шайба	Для равномерного разматывания ниток с катушки.
	Шпулька 5 штук	Для намотки шпульных ниток.
	Пенопластовая шайба 2 штуки	Пенопластовая шайба предотвращает соскальзывание, запутывание или разрыв нитки на катушкодержателе.
	Стилус	Для точного обслуживания сенсорного дисплея.
	Нож-вспарыватель	Для вспарывания швов и разрезания пуговичных петель.

Рисунок	Название	Цель применения
	Компенсационная пластинка	Для предотвращения наклона подошвы лапки при скольжении над плотными швами.
	Набор игл	Для всех распространенных применений.
	Кромконаправитель правый	Для сохранения равномерного расстояния между швами.
	Отвертка серая, торцевая	Для замены игл.
	Отвертка красная (прорезь)	Для ослабления и затягивания винтов с прорезью.
	Угловая отвертка Торцевая	Для открывания крышки головки машины.
	Кисточка	Для чистки транспортера и области челнока.
	Маслёнка	Для смазки машины.
	Сетевой шнур	Для подсоединения машины к электросети.
	Пусковая педаль	Для старта и остановки машины. Для регулирования скорости шитья.

Обзор прижимных лапок

Поставляемые стандартные лапки

Рисунок	Номер	Название	Цель применения	Пример
	#1C	Лапка для реверсных стежков	Для шитья различных рабочих и декоративных строчек. Для шитья вперед и назад.	
	#1D	Лапка для реверсных стежков	Для шитья различных рабочих и декоративных строчек с верхним транспортером. Для шитья вперед и назад.	
	#3A	Автоматическая лапка с салазками для петель	Для автоматического шитья пуговичных петель.	
	#4D	Лапка для "молний"	Для вшивания застежек "молния" с верхним транспортером.	
	#20C	Открытая вышивальная лапка	Для шитья аппликаций и декоративных узоров.	
	#42	Регулятор стежков BERNINA (BSR)	Для свободной машинной стежки с равномерной длиной стежка.	
	#97D	Лапка для петчворка	Для пэчворка и других точных работ, если Вы работаете с системой двойной подачи ткани BERNINA Dual Transport.	

Коробка с принадлежностями

В коробке с принадлежностями можно аккуратно хранить принадлежности в ячейках или на подходящих держателях.

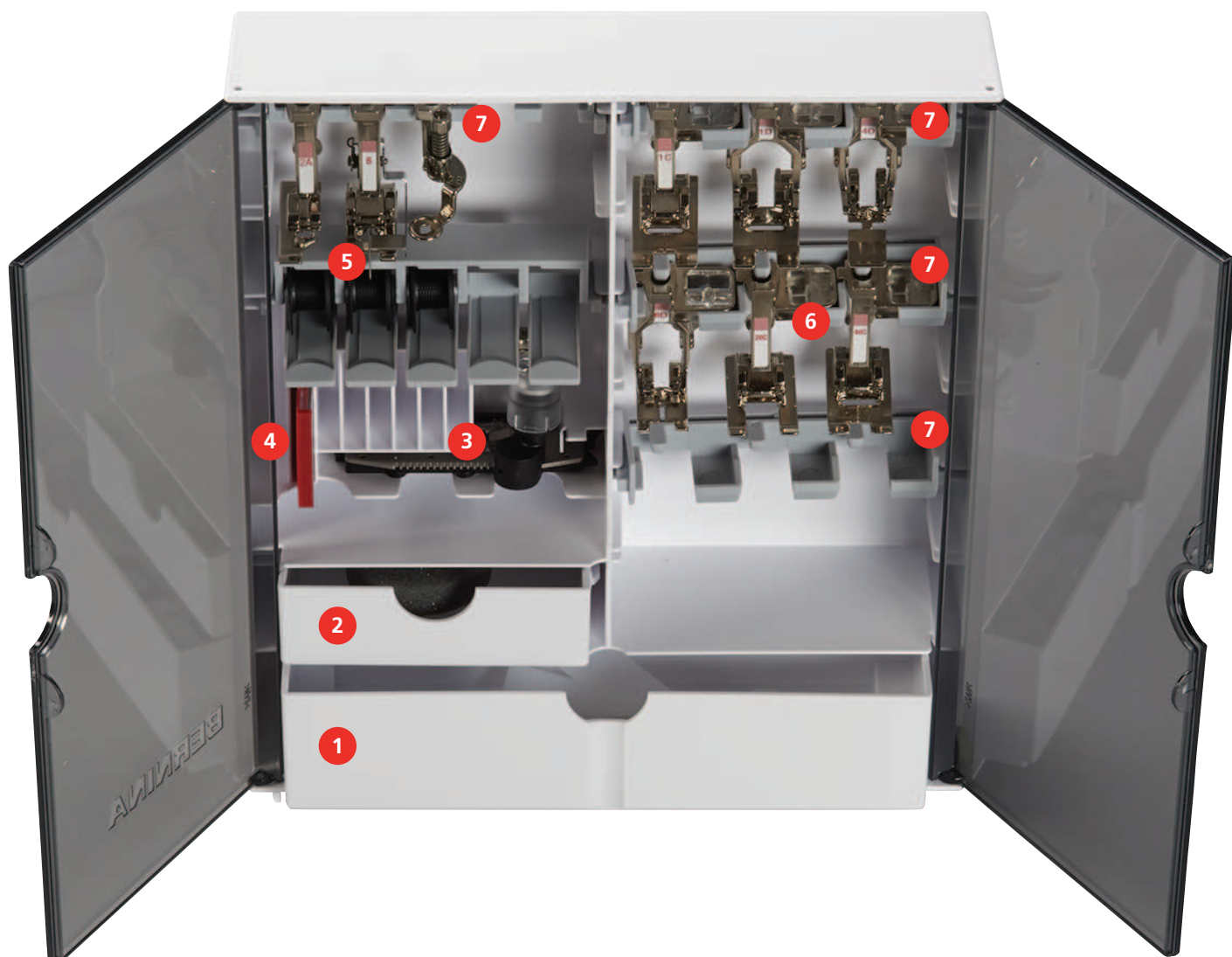

- | | | | |
|---|------------------------------|---|--|
| 1 | Большой ящик | 5 | Шпуледержатель |
| 2 | Маленький ящик | 6 | Лапки |
| 3 | Лапка с салазками для петель | 7 | Лапкодержатель для лапок 5,5 мм и 9,0 мм |
| 4 | Набор игл | | |

1.6 Обзор поверхности пользователя

Обзор функций и индикаторов



- | | | | |
|---|-------------------------------|---|----------------------------|
| 1 | «Натяжение верхней нитки» | 5 | «Выбор игольных пластинок» |
| 2 | «Выбор игл» | 6 | «Транспортер вверх/вниз» |
| 3 | «Индикатор лапки/Выбор лапки» | 7 | «Шпульные нитки» |
| 4 | «Прижим лапки» | | |

Обзор Системные установки



- | | | | |
|---|------------------------|---|----------------------|
| 1 | «Home» | 5 | «Помощь» |
| 2 | «Программа Setup» | 6 | «Режим есо» |
| 3 | «Учебная программа» | 7 | «Удаление установок» |
| 4 | «Консультант по шитью» | | |

Обзор меню выбора шитья



- | | | | |
|---|------------------------|---|-----------------------|
| 1 | «Рабочие строчки» | 5 | «Стежки для квилтов» |
| 2 | «Декоративные строчки» | 6 | «Персональная память» |
| 3 | «Алфавиты» | 7 | «История» |
| 4 | «Петли» | | |

Обслуживание ПО

Сенсорным экраном можно управлять пальцем или стилусом.

Касание: Легкое прикосновение к элементу.

Ведение пальцем: Касание элемента и быстрое движение пальцем по экрану.

Перетаскивание: Прикосновение к экрану и медленное перемещение в одну сторону, например, для прокрутки вверх или вниз.

Навигация

Рисунок	Название	Цель применения
	«Home»	Переход от «Главного экрана» к «Экрану шитья».
	Навигационный маршрут	Показать предыдущий уровень меню.
	«Заккрыть»	Заккрыть окно.
	Больше	Показать другие функции или дополнительную информацию.
	Дальше	Пропустить одно показание.
	Обратно	Вернуть одно показание.

Активирование/деактивирование функций

Рисунок	Элемент	Статус
	Переключатель	Функция активна.
		Функция неактивна.
	Клавиша	Функция неактивна.
		Функция активна.

Настройка значений

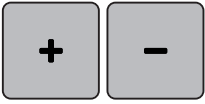
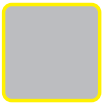
Рисунок	Название	Цель применения
	Ползунковый регулятор	Настройка значения с помощью регулятора. Возврат к базовому значению прикосновением к маленькой точке.
	Клавиши «Плюс» / «Минус»	Увеличение значения клавишей «Плюс», уменьшение клавишей «Минус».
	Желтая рамка	Сообщение о том, что установленное значение отличается от стандартного. Возврат значения к базовым установкам касанием пальца.

Ввод текста и цифр

Для ввода цифровых значений или текста появится соответственная клавиатура.





Рисунок	Название	Цель применения
	Окно ввода данных	Индикатор ввода. Касаясь пальцем, удалить все внесенные знаки.
	«Удаление»	Удалить последний знак.
	«Строчные буквы»	Показать имеющиеся буквы мелким шрифтом.

Рисунок	Название	Цель применения
	«Заглавные буквы»	Показать имеющиеся буквы как заглавные.
	«Цифры и математические символы»	Показать имеющиеся цифры и математические символы.
	«Служебные символы»	Показать имеющиеся служебные символы.
	«Подтвердить»	Подтвердите ввод и покиньте подменю.
	«Прерывание»	Прервать введение данных и закрыть окно просмотра.

1.7 Игла, нитка, ткань

Со временем игла изнашивается. Поэтому ее нужно регулярно заменять. Только безупречное острие ведет к аккуратному стежку. Как правило: Чем тоньше ткань, тем тоньше должна быть игла. Представленные иглы являются в зависимости от машины стандартными или специальными принадлежностями.

- Номер иглы 70, 75: для легких материалов.
- Номер иглы 80, 90: для материалов средней плотности.
- Номер иглы 100, 110 и 120: для плотных материалов.

Обзор игл

Рисунок	Название иглы	Описание иглы	Цель применения
	Универсальная игла 130/705 H 60-120	Слегка округленное острие	Почти для всех натуральных и синтетических материалов (тканей, вязаных изделий и трикотажа).
	Игла эластик 130/705 H-S 75, 90	Среднее шаровидное острие, специальная форма ушка и выемка над ушком иглы	Для джерси, трикотажа, вязаных и эластичных тканей.
	Игла для джерси/ Игла для вышивания 130/705 H SUK 60-100	Среднее шаровидное острие	Для трикотажных и вязаных изделий и вышивки. Для вышивания.
	Джинсовая игла 130/705 H-J 80-110	Острое, тонкое острие, усиленный стержень	Для плотных тканей, таких как джинсовая или парусина.
	Игла для кожи 130/705 H LR 90, 100	Режущее острие (LR = режущее острие, правое)	Для всех видов кожи, винила, искусственной кожи, пластика, пленки.









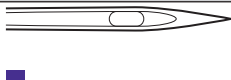

Рисунок	Название иглы	Описание иглы	Цель применения
	Игла микротекс 130/705 H-M 60-110	Особо острое, тонкое острие	Для тканей из микроволокна и шелка.
	Игла для квилтинга 130/705 H-Q 75, 90	Слегка округленное, тонкое острие	Для стежки и простегивания.
	Игла для вышивания 130/705 H-E 75, 90	Малое шаровидное острие, особо широкое ушко и широкий желобок для нитки	Для вышивания на всех материалах из природных и синтетических волокон.
	Игла для тонких тканей 130/705 H SES 70, 90	Малое шаровидное острие	Для тонких трикотажных и вязаных изделий. Для вышивания на тонких чувствительных тканях.
	Игла метафил 130/705 H METAFIL 80	Длинное ушко (2 мм) игл любого номера	Для шитья или вышивания металлизированными нитками.
	Игла для отстрачивания 130/705 H-N 70-100	Длинное ушко (2 мм) игл любого номера	Для простегивания толстыми нитками.
	Игла для фильцевания ИГЛОПРОБИВНОЕ УСТРОЙСТВО	Игла с крючком	Для работ с войлоком.
	Мечевидная игла 130/705 H WING 100-120	Расширенный в виде крыльев стержень иглы	Для шитья ажурных строчек.
	Двухстержневая универсальная игла 130/705 H ZWI 70-100	Расстояние между стержнями: 1.0/1.6/2.0/2.5/ 3.0/4.0/6.0/8.0	Для подшивки эластичных материалов, защипок, декоративного шитья.
	Двухстержневая игла эластик 130/705 H-S ZWI 75	Расстояние между стержнями: 2.5/4.0	Для подшивки эластичных материалов, защипок, декоративного шитья.
	Двухстержневая мечевидная игла 130/705 H ZWIHO 100	Расстояние между стержнями: 2.5	Для специальных эффектов при ажурной вышивке.

Рисунок	Название иглы	Описание иглы	Цель применения
	Трехстержневая универсальная игла 130/705 H DRI 80	Расстояние между стержнями: 3.0	Для подшивки эластичных материалов, декоративного шитья.

Пример обозначения игл

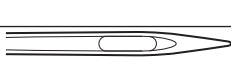
Употребляемая в бытовых швейных машинах система 130/705 объясняется на примере следующего графика иглы для джерси и эластичных материалов.

	130/705 H-S/70 130 = длина стержня (1) 705 = лыска на колбе иглы (2) H = выемка над ушком иглы (3) S = форма острия (здесь среднее шаровидное острие) (4) 70 = Номер иглы 0.7 мм (5)
--	---

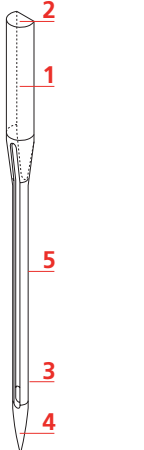
Выбор нитки

Для великолепного результата шитья важную роль играют качество иглы, нитки и ткань.

Мы рекомендуем Вам покупать высококачественные нитки, чтобы добиваться хороших результатов шитья.

- Хлопчатобумажные нитки обладают преимуществами натуральных волокон и поэтому особенно подходят для шитья хлопчатобумажных материалов.
- Мерсеризированные хлопчатобумажные нитки обладают легким глянцевым блеском и не изменяют своих качеств при стирке.
- Полиэфирные нитки отличаются высокой прочностью и весьма светостойки.
- Полиэфирные нитки более эластичны, чем хлопчатобумажные, и рекомендуются там, где требуются прочные и растяжимые швы.
- Вискозные нитки обладают преимуществами натуральных волокон и отличаются глянцевым блеском.
- Вискозные нитки подходят прежде всего для декоративных строчек и придают им более красивый эффект.

Соотношение между иглой и ниткой

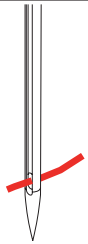
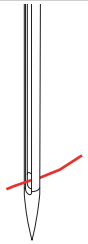
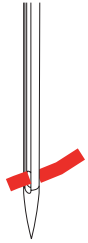
	<p>Соотношение между иглой и ниткой правильное, если нитка при шитье точно укладывается в длинный желобок иглы и проходит сквозь игольное ушко. Нитка прошивается оптимально.</p>
	<p>Возможны обрыв нитки и пропуск стежков, если нитка слишком свободно направляется в длинном желобке и в игольном ушке.</p>
	<p>Возможны обрыв и заклинивание нитки, если нитка истирается о кромки длинного желобка и не оптимально направляется сквозь игольное ушко.</p>

2 Подготовка шитья

2.1 Перед первым использованием машины



BERNINA рекомендует перед первым использованием машины или после длительного простоя смазать челнок. (См. стр. 179)

Благодаря смазке челнока можно избежать возникновения нежелательного шума в области челнока.

2.2 Коробка с принадлежностями

Закрепление коробки с принадлежностями

- > Отожмите обе поворотные опорные ножки на задней стороне коробки до упора.



Хранение принадлежностей

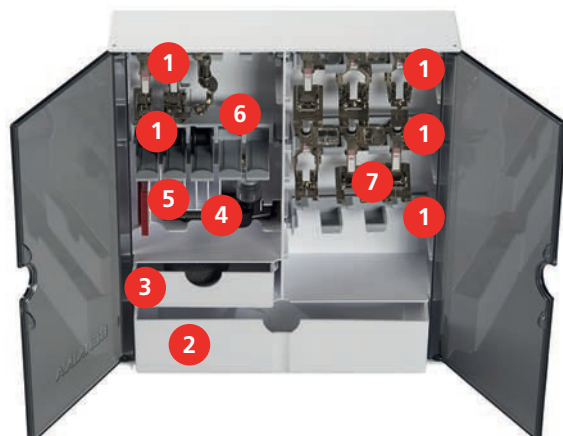

- > Закрепите держатели (1) для шпулек, лапок и игл в коробке с принадлежностями.
- > Храните прижимные лапки (5.5 мм или 9.0 мм) в держателях (7).
- > Храните мелкие детали, например, нитесматывающие шайбы и т. д., в ячейках (2) и (3).
- > Храните Лапка с салазками для петель #3А в ячейке (4).
- > Поставляемый в комплекте набор игл храните в ячейке (5).

ВНИМАНИЕ**Поцарапанные сенсорные поверхности шпульки**

Неисправность контроля шпульной нитки. Если сенсорные поверхности шпульки поцарапаны или загрязнены, то контроль шпульной нитки уже не будет распознавать недостаточное количество ниток.

> Всегда укладывайте шпульки в шпулдержатель так, чтобы серебристые сенсорные поверхности находились на правой стороне.

> Уложите шпульки в держатель (б) так, чтобы серебристые сенсорные поверхности находились на правой стороне.

> Чтобы извлечь шпульку, отожмите пружинящую пластинку.

2.3 Подсоединение и включение**Подсоединение пусковой педали**

Кабель пусковой педали закрутился на ее нижней стороне.

> Размотайте кабель пусковой педали на нужную длину и закрепите его в держателях кабеля пусковой педали.



> Вставьте штеккер кабеля в соединительный элемент пусковой педали машины.



> Положите пусковую педаль под стол.

> Если кабель слишком длинный, намотайте лишнюю длину и закрепите в держателях кабеля пусковой педали.

Подключение швейной машины к электрической сети

Чтобы обеспечить надежную работу машины, нужно использовать только поставляемый в комплекте сетевой шнур. Поставляемый в комплекте сетевой шнур рассчитан на действующую в стране предназначения зону напряжений. Если машину используют в другой стране, нужно приобрести в специализированном магазине BERNINA подходящий для этой страны сетевой шнур.

Сетевой шнур для США и Канады имеет поляризованный штеккер (один контакт шире другого). Чтобы сократить риск электрического удара, можно вставлять штеккер в розетку только одним способом. Если штеккер не входит в розетку, поверните его и снова вставьте. Если штеккер в повернутом виде по-прежнему не подходит к розетке, электрик должен установить соответствующую розетку. Штеккер нельзя никаким образом изменять.

- > Вставьте штеккер прибора в соединительный элемент сетевого кабеля машины.



- > Вставьте штеккер сетевого кабеля в розетку.

Установка коленного рычага



Боковое положение коленного рычага можно при необходимости настроить в специализированном магазине BERNINA.

- > Вставьте коленный рычаг в гнездо коленного рычага на передней стороне машины.
- > Отрегулируйте высоту сиденья так, чтобы можно было обслуживать коленный рычаг коленом.

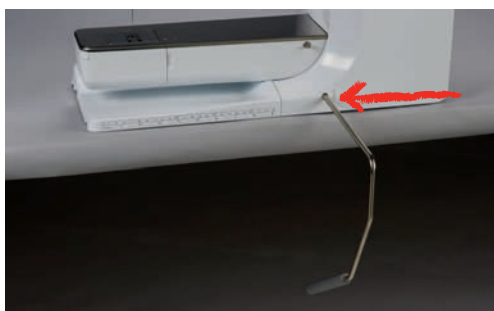

Закрепление стилуса

- > Закрепите стилус в магнитном держателе.



Включение машины

- > Переведите главный выключатель в положение «I».



2.4 Пусковая педаль

Регулирование скорости пусковой педалью

Пусковой педалью можно плавно регулировать скорость.

- > Чтобы стартовать машину, осторожно нажмите на пусковую педаль.
- > Чтобы шить быстрее, сильнее нажмите на пусковую педаль.
- > Чтобы остановить машину, отпустите пусковую педаль.



Активирование/деактивирование дополнительной функции

Пусковую педаль можно запрограммировать второй функцией, активируемой и деактивируемой нажатием пятки. При поставке машины нажатие пяткой запрограммировано функцией «Поднятие/опускание иглы».

- > Чтобы поднять или опустить иглу, надавите пяткой пусковую педаль вниз.



Нажатие пяткой можно также запрограммировать другой функцией. (См. стр. 55)

2.5 Катушкодержатель

Вращающийся катушкодержатель

Установка катушкодержателя



При работе с металлизированными или другими специальными нитками рекомендуется использовать вращающийся катушкодержатель.

Вращающийся катушкодержатель необходим при шитье несколькими нитками и может использоваться также для намотки во время шитья.

- > Вдвиньте катушкодержатель вверх до упора.



Установка пенопластовой шайбы и катушки

Пенопластовая шайба предотвращает зависание нитки на вращающемся катушкодержателе.

- > Насадите пенопластовую шайбу на вращающийся катушкодержатель.
- > Насадите катушку на катушкодержатель.



Горизонтальный катушкодержатель

Насадка катушки, пенопластовой и нитесматывающей шайб

Нитесматывающая шайба обеспечивает равномерное разматывание нитки с катушки. Нитесматывающая шайба используется только при горизонтальном катушкодержателе.

- > Насадите пенопластовую шайбу на катушкодержатель.
- > Насадите катушку на катушкодержатель.

- > Насадите подходящую нитесматывающую шайбу на катушку так, чтобы между нитесматывающей шайбой и катушкой не оставалось свободного пространства.



Использование сетки для катушек

Сетка для катушек удерживает нитки на катушке и предотвращает образование узлов и разрыв нитки. Сетка для катушек используется только при горизонтальном катушкодержателе.

- > Натяните сетку для катушек с нитками на катушку.

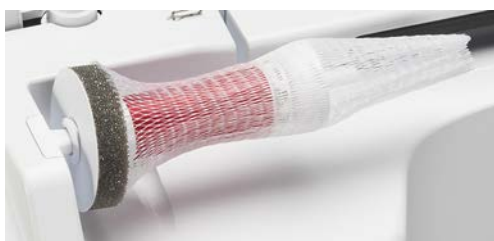

2.6 Рукавная платформа

BERNINA 770 QE PLUS имеет стабильно сконструированную рукавную платформу, обеспечивающую много места справа и слева от иглы для больших проектов.

2.7 Транспортер

Установка транспортера

- > Чтобы опустить транспортер, нажмите кнопку «Транспортер вверх/вниз».



- > Чтобы поднять транспортер, повторно нажмите кнопку «Транспортер вверх/вниз».

2.8 Приставной столик

Использование приставного столика

Надвинутый на рукавную платформу, приставной столик обеспечивает увеличение уже имеющейся области шитья.

- > Поднимите иглу.
- > Поднимите лапку.

- > Выключите машину и отсоедините ее от сети.
- > Надвиньте приставной столик слева направо на рукавную платформу, чтобы защелкнулся фиксатор.



- > Для снятия приставного столика нажмите кнопку на столике и вытяните приставной столик над рукавной платформой влево.



2.9 Лапка

Регулировка положения лапки коленным рычагом

- > Отрегулируйте высоту сиденья так, чтобы можно было обслуживать коленный рычаг коленом.
- > Надавите коленом коленный рычаг вправо, чтобы поднять лапку.

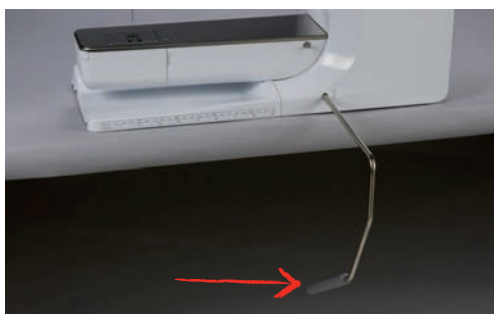

- Одновременно транспортер опустится, а натяжение игольной нитки ослабнет.
- > Медленно отпускайте коленный рычаг, чтобы опустить лапку.

Установка позиции лапки клавишей «Лапка вверх/вниз»



- > Чтобы поднять лапку, нажмите кнопку «Лапка вверх/вниз».
- > Чтобы опустить лапку, повторно нажмите кнопку «Лапка вверх/вниз».

Замена лапки

- > Поднимите иглу.
- > Поднимите лапку.
- > Выключите машину и отсоедините ее от сети.

- > Отожмите вверх рычажок крепления лапки.



- > Снимите лапку.
- > Вставьте снизу новую лапку в держатель.
- > Отожмите вниз рычажок крепления лапки.

Выбор лапки в интерфейсе пользователя

После замены лапки можно проверить, подходит ли она для выбранного образца. Помимо этого будут показаны альтернативные лапки, имеющиеся в распоряжении для соответственного образца.

- > Включите машину.
- > Выберите образец строчки.
- > Нажмите кнопку «Индикатор лапки/Выбор лапки».



- > Чтобы были показаны все подходящие лапки для выбранного образца строчки, нажмите кнопку «Оptionальные лапки (приобретаются дополнительно)».



- > Выберите установленную лапку.
 - Если выбранная лапка окажется подходящей, можно начинать процесс шитья.
 - Если выбранная лапка не подходит к выбранному образцу, ее все равно можно выбрать, но старт машины будет автоматически предотвращен. Появится сообщение об ошибке. При неверно выбранной лапке стежок будет изображен красным цветом.



Регулировка прижима лапки



Прижим лапки используется для того, чтобы оптимально установить прижим лапки на ткани в соответствии с плотностью ткани. При плотных тканях рекомендуется ослабить прижим лапки. Благодаря этому лапка слегка приподнимается, в результате чего ткань лучше перемещается. При тонких материалах рекомендуется усилить прижим лапки. При этом ткань не будет слишком легко перемещаться под лапкой.



- > Нажмите кнопку «Прижим лапки».
- > Настройте прижим лапки.

2.10 Игла и игольная пластина

Замена иглы

- > Поднимите иглу.
- > Выключите машину и отсоедините ее от сети.
- > Снимите лапку.
- > Ослабьте крепежный винт иглы серой торцевой отверткой.



- > Извлеките иглу.
- > Держите новую иглу лыской на колбе назад.
- > Вдвиньте иглу вверх до упора.
- > Затяните крепежный винт иглы серой торцевой отверткой.

Выбор иглы в интерфейсе пользователя

После замены иглы можно проверить, можно ли использовать ее с выбранной игольной пластиной.



- > Нажмите кнопку «Выбор игл».
- > Выберите вставленную иглу.



- Если выбранная игла подходит к выбранной лапке, можно начинать шитье. Если выбранная игла не подходит к выбранной лапке, при старте машины появится сообщение об ошибке, и машина не стартует.

Выбор типа и номера иглы

Практичная функция напоминания: Чтобы никакая информация не терялась, можно дополнительно сохранить на машине тип и номер иглы. Сохраненные тип и номер иглы можно таким образом проверить в любое время.



- > Нажмите кнопку «Выбор игл».

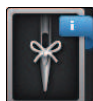

- > Нажмите кнопку «Информация по иглам».
- > Выберите тип (1) вставленной иглы.
- > Выберите толщину (2) вставленной иглы.



Установка позиции иглы вверх/вниз



- > Чтобы опустить иглу, нажмите кнопку «Игла вверх/вниз».
- > Чтобы поднять иглу, повторно нажмите кнопку «Игла вверх/вниз».

Установка позиции иглы слева/справа

Всего имеется 11 позиций иглы. Позиция иглы показывается на дисплее номером позиции иглы.

- > Чтобы сместить иглу влево, нажмите кнопку «Игла слева» (1).
- > Чтобы сместить иглу вправо, нажмите кнопку «Игла справа» (2).



Установка остановки иглы в верхнем/нижнем положении (постоянно)



- > Чтобы надолго установить позицию остановки иглы, нажмите кнопку «Остановка иглы в верхнем/нижнем положении».
 - Машина останавливается с нижней позицией иглы, как только будет отпущена пусковая педаль или будет нажата кнопка «Пуск/Остановка».
- > Повторно нажмите кнопку «Остановка иглы в верхнем/нижнем положении».
 - Машина останавливается с верхней позицией иглы, как только будет отпущена пусковая педаль или будет нажата кнопка «Пуск/Остановка».

Замена игольной пластины

Игольные пластины снабжены продольными, поперечными и диагональными маркировками в миллиметрах (mm) и дюймах (inch). Эти маркировки помогают при шитье или при точном простегивании.

Предпосылка:

- Транспортер опущен.
- Машина отключена и отсоединена от сети.
- Игла и лапка удалены.

- > Отожмите вниз правую заднюю часть игольной пластины по маркировке так, чтобы она откинулась.



- > Снимите игольную пластину.
- > Уложите отверстия новой игольной пластины над соответствующим направляющим стержнем и надавите вниз, чтобы пластина зафиксировалась.

Выбор игольной пластины в интерфейсе пользователя

После замены игольной пластины можно проверить, можно ли использовать ее с выбранной иглой.



- > Нажмите кнопку «Выбор игольных пластинок».
- > Выберите уже встроенную игольную пластину.



- Если выбранная игольная пластина окажется подходящей к игле, можно начинать процесс шитья.
- Если выбранная игольная пластина не подходит к игле, появится сообщение об ошибке и автоматически заблокируется старт машины.

2.11 Вдевание нитки

Заправка верхней нитки

Предпосылка:

- Игла и лапка подняты.
- Машина отключена и отсоединена от сети.
- > Насадите пенопластовую шайбу на катушкодержатель.
- > Насадите катушку на катушкодержатель таким образом, чтобы нитка сматывалась в направлении часовой стрелки.
- > Насадите подходящую нитесматывающую шайбу.
- > Протяните нитку в направлении стрелки через задний нитенаправитель (1), при этом удерживайте руками нитку так, чтобы она была натянута и ее можно было уложить в регулятор натяжения нитки.

- > Протяните нитку в направлении стрелки через регулятор натяжения нитки (2).



- > Протяните нитку вниз (3) вокруг крышки нитепритягивателя (4).
- > Протяните нитку вверх и уложите ее в нитеподаватель (5).
- > Снова протяните нитку вниз (6).



- > Протяните нитку через направлятели (7/8) над лапкой.

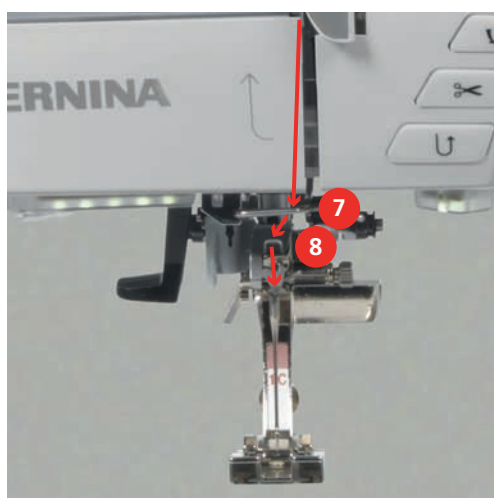

- > Включите машину.



- > Слегка отожмите полуавтоматический рычажок нитевдевателя (9) вниз, держите его нажатым и протяните нитку под серым пальцем нитевдевателя (под крючком) влево (10).

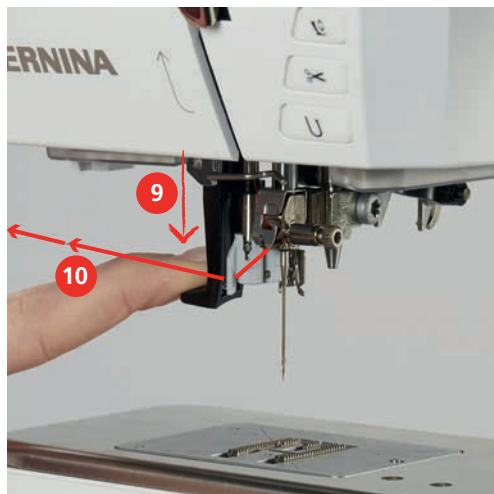

- > Протяните нитку слева направо вокруг серого пальца нитевдевателя (вокруг крючка) (12).
- > Отожмите рычажок вниз до упора (11), а затем протяните нитку слева направо (12) через щель нитевдевателя (13) так, чтобы она зацепилась за проволочный крючок.

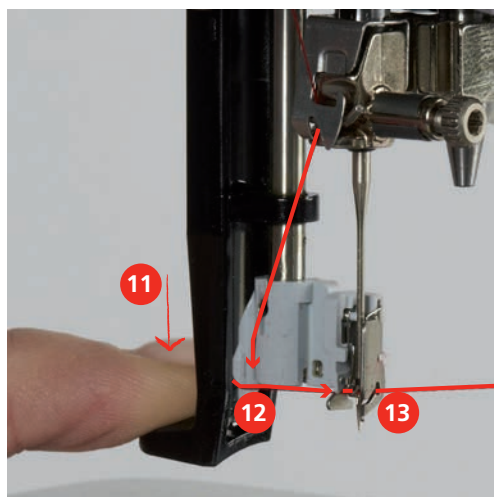

- > Чтобы заправить нитку, одновременно отпустите рычажок и нитку.
- > Вытяните петлю нитки (14) назад.

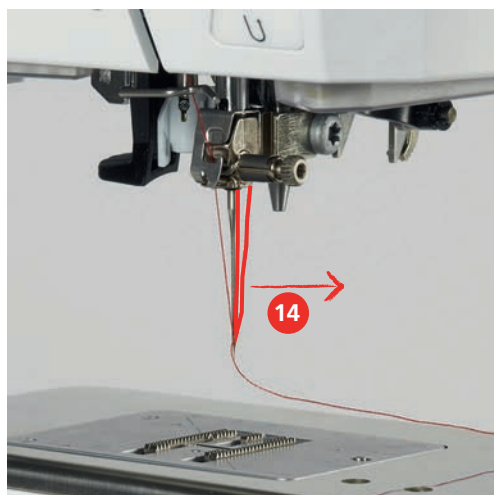

- > Протяните нитку под лапкой и сзади вперед над нитеобрезателем (15) и обрежьте ее.



Заправка двухстержневой иглы

Предпосылка:

- Двухстержневая игла вставлена.
- > Проведите первую нитку в направлении стрелки с правой стороны нитенатяжной шайбы (1).
- > Проведите вторую нитку в направлении стрелки с левой стороны нитенатяжной шайбы (1).



- > Проведите первую и вторую нитки до нитенаправителя над иглой.
- > Вденьте первую нитку руками в правую иглу.
- > Вденьте вторую нитку руками в левую иглу.



Заправка трехстержневой иглы

Предпосылка:

- Трехстержневая игла вставлена.

- > Насадите на катушкодержатель пенопластовую шайбу, катушку и подходящую нитесматывающую шайбу.
- > Насадите шпульку на вращающийся катушкодержатель.
- > Насадите подходящую нитесматывающую шайбу.
- > Насадите катушку.
- > Заправьте 3 нитки до верхнего нитенаправителя.

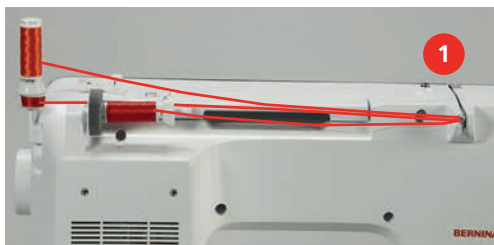

- > Протяните 2 нитки слева от нитенатяжной шайбы (1) до нитенаправителя над иглой.
- > Протяните 1 нитку справа от нитенатяжной шайбы (1) до нитенаправителя над иглой.
- > Вденьте первую нитку вручную в левую иглу.
- > Вденьте вторую нитку вручную в среднюю иглу.
- > Вденьте третью нитку вручную в правую иглу.

Намотка шпульной нитки



Шпульную нитку можно наматывать и во время вышивания, если использовать для намотки вращающийся катушкодержатель.

Предпосылка:

- Пенопластовая шайба, катушка и подходящая нитесматывающая шайба установлены.
- > Насадите пустую шпульку на шпиндель (1) так, чтобы серебристые сенсорные поверхности были направлены вниз.



- > Протяните нитку влево в задний нитенаправитель (2).
- > Обведите нитку по ходу часовой стрелки вокруг регулятора предварительного натяжения шпульки (3).
- > Намотайте нитку по ходу часовой стрелки 2 – 3 раза на пустую шпульку (4).

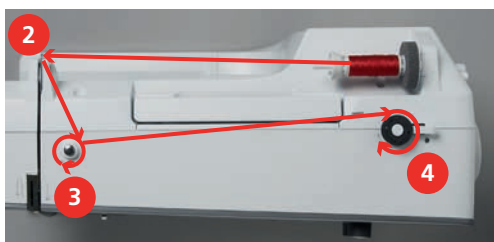

- > Протяните лишний конец нитки над нитеобрезателем у рычажка (5) и обрежьте его.



- > Прижмите рычажок (6) к шпулке.



- Машина наматывает и появляется дисплей для намотки.
- > Установите скорость намотки.
- > Чтобы остановить процесс намотки, нужно отжать рычажок вправо.
- > Чтобы продолжить процесс намотки, вновь прижмите рычажок к шпулке.
 - Как только шпулка будет заполнена, машина автоматически остановит процесс намотки.
- > Снимите шпулку и обрежьте нитку нитеобрезателем у рычажка.

Заправка шпульной нитки

Предпосылка:

- Игла поднята.
- Машина выключена, а крышка петлителей открыта.
- > Нажмите на рычажок расцепления на шпульном колпачке (1).



- > Извлеките шпульный колпачок.
- > Снимите шпулку из шпульного колпачка.

- > Насадите новую шпульку так, чтобы серебристые сенсорные поверхности были направлены назад к шпульному колпачку.



- > Затяните нитку слева в прорезь (2).



- > Протяните нитку вправо под пружину (3), проведите ее под двумя нитенаправителями (4) и вытяните вверх.



- > Чтобы установить шпульный колпачок на машину, держите его так, чтобы нитенаправитель (5) указывал вверх.

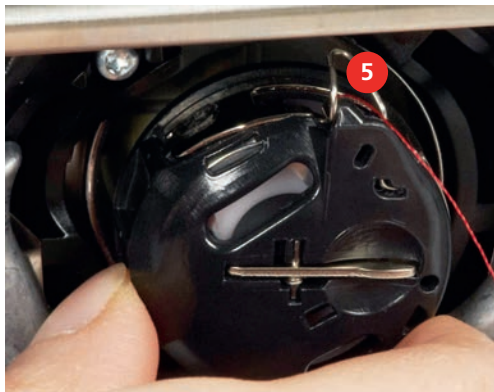

- > Вставьте шпульный колпачок.
- > Надавите на середину шпульного колпачка, чтобы он зафиксировался.
- > Затяните нитку в нитеобрезатель (6) и обрежьте ее.

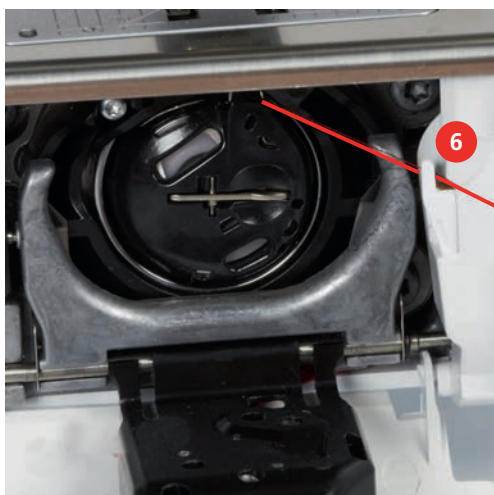

- > Закройте крышку петлителей.

Индикатор количества шпульной нитки

Как только количество шпульной нитки станет критическим, в поле «Шпульные нитки» появится сообщение о том, что шпульная нитка почти закончилась.



- > Чтобы заправить шпульную нитку согласно анимации, нажмите кнопку «Шпульные нитки».

3 Программа Setup

3.1 Настройки по шитью

Регулировка натяжения верхней нитки

Изменения натяжения верхней нитки в программе Setup оказывают влияние на все образцы. Можно также производить изменения натяжения верхней нитки, действительные для соответственно выбранного образца.



> Нажмите кнопку «Программа Setup».



> Нажмите кнопку «Настройки по шитью».



> Нажмите кнопку «Натяжение верхней нитки».
> Отрегулируйте натяжение верхней нитки.

Установка максимальной скорости шитья

С помощью этой функции можно уменьшить максимальную скорость.



> Нажмите кнопку «Программа Setup».



> Нажмите кнопку «Настройки по шитью».



> Нажмите кнопку «Максимальная скорость шитья».
> Установите максимальную скорость.

Установка закрепительных стежков

Если включена эта функция, машина автоматически закрепляет строчку в начале образца 4-мя закрепительными стежками после обрезки нитки.



> Нажмите кнопку «Программа Setup».



> Нажмите кнопку «Настройки по шитью».



> Чтобы отключить закрепительные строчки, нажмите на выключатель.
> Чтобы включить закрепительные стежки, нажмите повторно на выключатель.

Установка высоты лапки

Высоту висения лапки можно устанавливать в пределах от 0 до макс. 7 мм в зависимости от плотности ткани.



> Нажмите кнопку «Программа Setup».



> Нажмите кнопку «Настройки по шитью».



> Нажмите кнопку «Программирование кнопок и полей».



> Нажмите кнопку «Программирование позиции подвешивания лапки».
> Установите расстояние между тканью и лапкой.

Программирование клавиши «Конец образца»

Можно позиционировать лапку и устанавливать нитеобрезание и автоматическую закрепку строчки.



> Нажмите кнопку «Программа Setup».



> Нажмите кнопку «Настройки по шитью».



> Нажмите кнопку «Программирование кнопок и полей».



> Нажмите кнопку «Программирование клавиши Конец образца».



> Чтобы выполнить 4 закрепительных строчки в одном и том же месте, нажмите кнопку «Закрепление шва».

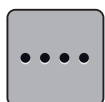

> Чтобы установить следующие друг за другом закрепительные строчки, нажмите кнопку «Закрепочные стежки вперед».

> Чтобы установить количество следующих друг за другом закрепительных строчек, нажмите кнопки «Плюс» или «Минус».

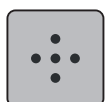

> Чтобы установить 4 закрепительных строчки в одном и том же месте, нажмите кнопку «Закрепочные стежки на месте».



> Чтобы деактивировать автоматическую обрезку нити после закрепки, нажмите кнопку «Автоматический нитеобрезатель».

> Чтобы активировать автоматическую обрезку нити после закрепки, повторно нажмите кнопку «Автоматический нитеобрезатель».



- > Чтобы лапка после закрепки оставалась внизу, нажмите кнопку «Поднимите лапку».
- > Чтобы поднять лапку после закрепки, повторно нажмите кнопку «Поднимите лапку».



- > Чтобы деактивировать автоматическое закрепление, нажмите кнопку «Закрепление шва».
- > Чтобы активировать автоматическое закрепление, повторно нажмите кнопку «Закрепление шва».

Программирование клавиши «Нитеобрезатель»

Можно регулировать автоматическую закрепку перед обрезкой нити.



- > Нажмите кнопку «Программа Setup».



- > Нажмите кнопку «Настройки по шитью».



- > Нажмите кнопку «Программирование кнопок и полей».



- > Нажмите кнопку «Программирование клавиши Нитеобрезатель».



- > Чтобы выполнить 4 закрепительных строчки в одном и том же месте, нажмите кнопку «Закрепление шва».



- > Чтобы установить следующие друг за другом закрепительные строчки, нажмите кнопку «Закрепочные стежки вперед».
- > Чтобы установить количество закрепительных строчек, нажмите кнопки «Минус» или «Плюс».

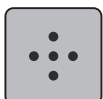

- > Чтобы установить 4 закрепительных строчки в одном и том же месте, нажмите кнопку «Закрепочные стежки на месте».



- > Чтобы деактивировать автоматическое закрепление, нажмите кнопку «Закрепление шва».
- > Чтобы активировать автоматическое закрепление, повторно нажмите кнопку «Закрепление шва».

Установка позиции лапки при остановке иглы внизу

При опущенной игле можно выбрать 3 разные позиции лапки: Лапка опущена, лапка поднята в подвешенном состоянии и лапка поднята на максимальную высоту.



- > Нажмите кнопку «Программа Setup».



- > Нажмите кнопку «Настройки по шитью».



- > Нажмите кнопку «Программирование кнопок и полей».





> Нажмите кнопку «Нижняя позиция лапки при остановке иглы».



> Выберите нужную позицию лапки.

Программирование клавиши «Шитье в обратном направлении»

Можно выбирать между «Шитье в обратном направлении» и «Шитье в обратном направлении стежок за стежком».



> Нажмите кнопку «Программа Setup».



> Нажмите кнопку «Настройки по шитью».



> Нажмите кнопку «Программирование кнопок и полей».



> Нажмите кнопку «Программирование клавиши Шитье в обратном направлении».



> Чтобы установить шитье в обратном направлении стежок за стежком, нажмите кнопку «Постежковое шитье в обратном направлении».

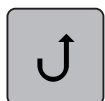

> Чтобы установить непрерывное шитье в обратном направлении, нажмите кнопку «Непрерывное шитье в обратном направлении».

Программирование клавиши «Закрепление строчки»

Количество и вид закрепительных стежков можно запрограммировать.



> Нажмите кнопку «Программа Setup».



> Нажмите кнопку «Настройки по шитью».



> Нажмите кнопку «Программирование кнопок и полей».



> Нажмите кнопку «Программирование клавиши Закрепление строчки».

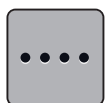

> Чтобы установить следующие друг за другом закрепительные строчки, нажмите кнопку «Закрепочные стежки вперед».

> Чтобы установить количество закрепительных строчек, нажмите кнопки «Минус» или «Плюс».

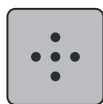

- > Чтобы установить 4 закрепительных строчки в одном и том же месте, нажмите кнопку «Закрепочные стежки на месте».

Программирование пусковой педали

При активной кнопке «Игла вверх/вниз» игла поднимается или опускается нажатием пяткой на пусковую педаль. В качестве альтернативы может быть позиционирована лапка, обрезана нитка и установлена автоматическая закрепка.



- > Нажмите кнопку «Программа Setup».



- > Нажмите кнопку «Настройки по шитью».



- > Нажмите кнопку «Программирование пусковой педали».

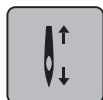

- Кнопка «Игла вверх/вниз» в базовой установке активна.
- Игла поднимается или опускается нажатием пяткой на пусковую педаль.



- > Чтобы запрограммировать нажатие пяткой, нажмите кнопку «Программирование нажатия пяткой».



- > Чтобы выполнить 4 закрепительных строчки в одном и том же месте, нажмите кнопку «Закрепление шва».

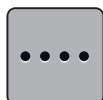

- > Чтобы установить следующие друг за другом закрепительные строчки, нажмите кнопку «Закрепочные стежки вперед».
- > Чтобы установить количество закрепительных строчек, нажмите кнопки «Минус» или «Плюс».

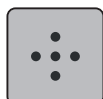

- > Чтобы установить 4 закрепительных строчки в одном и том же месте, нажмите кнопку «Закрепочные стежки на месте».



- > Чтобы деактивировать автоматическое закрепление нажатием пяткой, нажмите кнопку «Закрепление шва».
- > Чтобы активировать автоматическое закрепление нажатием пяткой, повторно нажмите кнопку «Закрепление шва».



- > Чтобы деактивировать автоматическую обрезку нитки, нажмите кнопку «Автоматический нитеобрезатель».
- > Чтобы активировать автоматическую обрезку нитки нажатием пяткой, повторно нажмите кнопку «Автоматический нитеобрезатель».



- > Чтобы лапка при нажатии пяткой оставалась внизу, нажмите кнопку «Поднимите лапку».
- > Чтобы лапка при нажатии пяткой оставалась наверху, повторно нажмите кнопку «Поднимите лапку».

3.2 Настройки по вышиванию

Регулировка натяжения верхней нитки

Изменения натяжения верхней нитки в программе Setup оказывают влияние на все вышивальные образцы.



> Нажмите кнопку «Программа Setup».



> Нажмите кнопку «Настройки по вышиванию».



> Нажмите кнопку «Регулировка натяжения верхней нитки».
> Отрегулируйте натяжение верхней нитки.

Установка максимальной скорости вышивания

С помощью этой функции можно уменьшить максимальную скорость.



> Нажмите кнопку «Программа Setup».



> Нажмите кнопку «Настройки по вышиванию».



> Нажмите кнопку «Максимальная скорость вышивания».
> Установите максимальную скорость.

Центрирование образца вышивки или открытие его в оригинальной позиции

При открывании вышивальных образцов на машине они всегда оказываются в центре пялец. Если нужно, чтобы вышивальный образец открывался в оригинальной позиции (установленной ПО по вышиванию BERNINA), должна быть включена функция «Центрирование вышивального образца».



> Нажмите кнопку «Программа Setup».



> Нажмите кнопку «Настройки по вышиванию».



> Нажмите кнопку «Центрирование вышивального образца».



> Нажмите на выключатель в правой части.
– Перемещенный и сохраненный в этой позиции вышивальный образец откроется в сохраненной в памяти позиции.
> Повторно нажмите на выключатель в правой части.
– Вышивальный образец будет центрирован в пяльцах.

Калибровка вышивальных пялец

Калибровка пялец это установка иглы в середине пялец.

Предпосылка:

- Вышивальный модуль подсоединен, а пяльцы встроены с соответствующим вышивальным шаблоном.



> Нажмите кнопку «Программа Setup».



> Нажмите кнопку «Настройки по вышиванию».



> Нажмите кнопку «Калибровка вышивальных пялец».
> Выберите нужные пяльцы и следуйте указаниям на дисплее.



> Чтобы удалить актуальную калибровку пялец, нажмите кнопку «Удаление» (1).
> Установите иглу с помощью стрелок на экране точно в середину.



Установка толщины ткани

Если толщина ткани, например, при махровых материалах, больше чем 4 мм, рекомендуется выбирать 7,5 мм или 10 мм. Чем толще ткань, тем медленнее вышивает машина. При выключении машины изменения возвращаются к базовым установкам 4 мм.



> Нажмите кнопку «Программа Setup».



> Нажмите кнопку «Настройки по вышиванию».



> Нажмите кнопку «Установка толщины ткани».
> Выберите толщину ткани.

Включение/отключения функции удаления ниток

Чтобы вытянуть концы ниток после обрезки вверх из ткани, необходимо, чтобы функция была включена. При вышивальных образцах с длинными стежками рекомендуется отключать функцию удаления ниток. Если расстояние между лапкой и пяльцами слишком маленькое, функция не работает.



> Нажмите кнопку «Программа Setup».



> Нажмите кнопку «Настройки по вышиванию».



> Нажмите кнопку «Удаление ниток».



> Включите или отключите функцию удаления ниток.

Установка закрепительных стежков

Вышивальные образцы запрограммированы с закрепительными стежками или без них. Если в вышивальном образце были запрограммированы закрепительные стежки, они будут вышиты. Если вышивальные образцы запрограммированы с закрепительными стежками, можно удалить закрепительные стежки с помощью ПО по вышиванию BERNINA.

Машина распознает, были ли запрограммированы закрепительные стежки, если нет, машина добавляет их. Если закрепительные стежки не нужны, можно их отключить.



> Нажмите кнопку «Программа Setup».



> Нажмите кнопку «Настройки по вышиванию».



> Нажмите кнопку «Закрепительные стежки».



> Чтобы отключить закрепительные стежки в начале, отключите выключатель в верхней части.
– Если в вышивальном образце не были запрограммированы закрепительные стежки, они не будут вышиты.



> Чтобы включить закрепительные стежки в начале, включите выключатель в верхней части.
– Если в вышивальном образце не были запрограммированы закрепительные стежки, они будут добавлены и вышиты.



> Чтобы отключить закрепительные стежки в конце, отключите выключатель в нижней части.
– Если в вышивальном образце не были запрограммированы закрепительные стежки, они не будут вышиты.



> Чтобы включить закрепительные стежки в конце, включите выключатель в нижней части.
– Если в вышивальном образце не были запрограммированы закрепительные стежки, они будут добавлены и вышиты.

Установка нитеобрезания



> Нажмите кнопку «Программа Setup».



> Нажмите кнопку «Настройки по вышиванию».



> Нажмите кнопку «Установки обрезки ниток».



- > Чтобы отключить автоматическую обрезку ниток перед сменой ниток, нажмите на выключатель в верхней части дисплея (1).
- > Чтобы включить автоматическую обрезку ниток перед сменой ниток, нажмите повторно на выключатель в верхней части дисплея (1).
- > Чтобы машина остановилась после примерно 7 стежков и можно было обрезать концы ниток вручную, нажмите на выключатель в центре дисплея (2).
- > Чтобы машина не останавливалась для обрезки ниток вручную, нажмите повторно на выключатель в центре дисплея (2).
- > Чтобы установить, начиная с какой длины будут обрезаться стежки перехода, нажмите кнопки «Минус» или «Плюс» (3).

Изменение единицы измерения

Единицы измерения в режиме вышивания можно изменять с мм на дюймы. Стандартные установки даются в мм.



> Нажмите кнопку «Программа Setup».



> Нажмите кнопку «Настройки по вышиванию».



- > Нажмите кнопку «Единица измерения».
- > Чтобы показать параметры измерения в режиме вышивания в дюймах, нажмите кнопку «дюйм».
- > Чтобы показать параметры измерения в режиме вышивания в мм, нажмите кнопку «мм».

3.3 Выбор собственных установок



> Нажмите кнопку «Программа Setup».



- > Нажмите кнопку «Персональные установки».
- > Выберите нужный цвет дисплея и задний фон.

- > Нажмите на текстовое поле над установками цвета.



- > Введите текст приветствия.
- > Чтобы использовать заглавные буквы, нажмите кнопку «Заглавные буквы» (стандартная установка).
- > Чтобы использовать строчные буквы, нажмите кнопку «Строчные буквы».
- > Чтобы использовать числа и математические символы, нажмите кнопку «Цифры и математические символы».
- > Чтобы использовать специальные символы, нажмите кнопку «Служебные символы».
- > Чтобы полностью удалить введенный текст, нажмите на текстовое поле над клавиатурой.
- > Чтобы удалить отдельные части слова введенного текста, нажмите кнопку «Удаление».
- > Нажмите кнопку «Подтвердить».

3.4 Функции контроля

Установка контроля игольной нитки

- > Нажмите кнопку «Программа Setup».
- > Нажмите кнопку «Функции контроля».
- > Чтобы отключить сенсор контроля игольной нитки, нажмите на выключатель в верхней части дисплея.
- > Чтобы включить сенсор контроля игольной нитки, повторно нажмите на выключатель.

Установка контроля шпульной нитки

- > Нажмите кнопку «Программа Setup».
- > Нажмите кнопку «Функции контроля».
- > Чтобы отключить сенсор контроля шпульной нитки, нажмите на выключатель в нижней части дисплея.
- > Чтобы включить сенсор контроля шпульной нитки, повторно нажмите на выключатель.

3.5 Установка звука

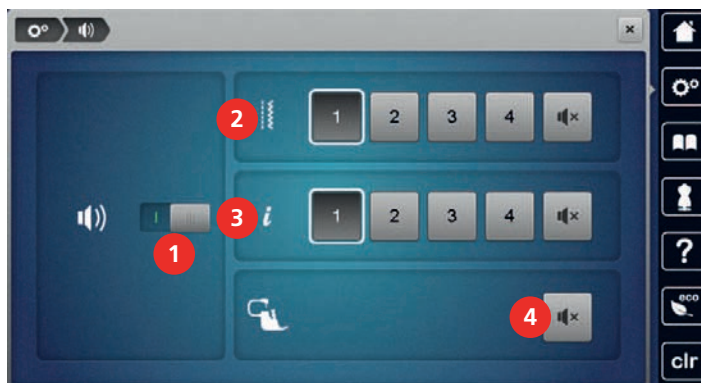

> Нажмите кнопку «Программа Setup».



> Нажмите кнопку «Установки звука».

> Чтобы полностью включить или отключить звук, нажмите на выключатель (1).



> Чтобы отключить звук при выборе образца строчки, нажмите кнопку «Включение/отключение звуков» в области (2).

> Чтобы установить звук при выборе образца строчки, нажимайте кнопки «1 – 4» в области (2).



> Чтобы отключить звук при выборе функций, нажмите в области (3) кнопку «Включение/отключение звуков».

> Чтобы установить звук при выборе функций, нажмите в области (3) кнопки «1 – 4».



> Чтобы отключить звук при использовании режимов BSR, нажмите в области (4) кнопку «Включение/отключение звуков».

3.6 Установки машины

Выбор языка

Интерфейс пользователя можно переводить на нужный язык по желанию клиента, так как BERNINA имеет в своем распоряжении широкий спектр международных языков для клиентов. При обновлении ПО предлагаются помимо прочего также новые языки для интерфейса пользователя.



> Нажмите кнопку «Программа Setup».



> Нажмите кнопку «Установки машины».



> Нажмите кнопку «Выбор языка».

> Выберите язык.

Настройка яркости дисплея

Яркость дисплея можно настраивать по собственным потребностям.



> Нажмите кнопку «Программа Setup».



> Нажмите кнопку «Установки машины».



> Нажмите кнопку «Установки экрана».
> Установите яркость дисплея в верхней части экрана.

Установка подсветки

Яркость подсветки можно настраивать по собственным потребностям.



> Нажмите кнопку «Программа Setup».



> Нажмите кнопку «Установки машины».



> Нажмите кнопку «Установки экрана».
> Установите яркость подсветки в нижней части экрана.



> Чтобы отключить лампу подсветки, нажмите на выключатель.
> Чтобы включить лампу подсветки, нажмите повторно на выключатель.

Калибровка экрана

Дальнейшую информацию по этой теме Вы найдете в главе Приложение в пункте Устранение неполадок в конце инструкции по эксплуатации.



> Нажмите кнопку «Программа Setup».



> Нажмите кнопку «Установки машины».



> Нажмите кнопку «Калибровка экрана».

- > Нажмите на крестики по очереди стилусом.

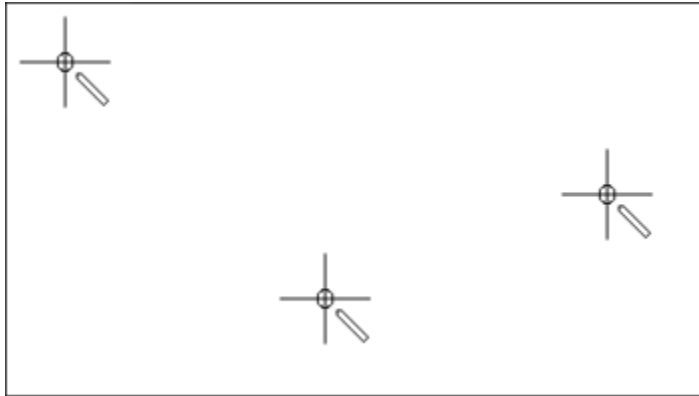

Восстановление базовых установок

ВНИМАНИЕ: Эта функция удаляет все индивидуальные установки.



- > Нажмите кнопку «Программа Setup».



- > Нажмите кнопку «Установки машины».



- > Нажмите кнопку «Заводские установки».



- > Чтобы восстановить базовые установки для шитья, нажмите кнопку «Базовая установка шитья» и подтвердите.



- > Чтобы восстановить базовые установки для вышивания, нажмите кнопку «Базовая установка вышивания» и подтвердите.



- > Чтобы восстановить все базовые установки, нажмите кнопку «Базовая установка машины», подтвердите и заново стартуйте машину.

Удаление собственных данных

Можно удалять уже не нужные образцы и создавать больше места для новых образцов.



- > Нажмите кнопку «Программа Setup».



- > Нажмите кнопку «Установки машины».



- > Нажмите кнопку «Заводские установки».



- > Чтобы удалить все данные из собственной памяти, нажмите кнопку «Удаление данных из собственной ячейки памяти» и подтвердите.



- > Чтобы удалить все образцы вышивки из собственной памяти, нажмите кнопку «Удаление собственных вышивальных образцов» и подтвердите.

Удаление образца на флеш-накопителе USB BERNINA

Если на накопителе USB BERNINA сохранены ненужные образцы, его можно подсоединить к машине и удалить данные.

- > Вставьте накопитель USB BERNINA в порт USB машины.
- > Нажмите кнопку «Программа Setup».



- > Нажмите кнопку «Установки машины».



- > Нажмите кнопку «Заводские установки».



- > Нажмите кнопку «Удаление флеш-накопителя USB».



- > Нажмите кнопку «Подтвердить».

Калибровка лапки с салазками для петель #3A

Лапка с салазками для петель #3A и машина совместимы друг с другом и должны использоваться только вместе.

Предпосылка:

- Лапка с салазками для петель #3A вставлена.
- Игла не заправлена ниткой.



- > Нажмите кнопку «Программа Setup».



- > Нажмите кнопку «Установки машины».



- > Нажмите кнопку «Техническое обслуживание/обновление».



- > Нажмите кнопку «Калибровка лапки с салазками для петель #3A».



- > Чтобы начать калибровку, нажмите кнопку «Пуск/Остановка».

Упаковка вышивального модуля

Чтобы уложить вышивальный модуль в оригинальную упаковку, не сдвигая руками вышивальную консоль, нужно предварительно подготовить вышивальную консоль к упаковке.

Предпосылка:

- Вышивальный модуль подсоединен к машине.



- > Нажмите кнопку «Программа Setup».



> Нажмите кнопку «Установки машины».



> Нажмите кнопку «Техническое обслуживание/обновление».



> Нажмите кнопку «Положение упаковки».
> Следуйте указаниям на дисплее.

Проверка общего количества стежков

Показывается общее число стежков машины, а также число стежков, начиная с последнего проведенного специалистом BERNINA техосмотра.



> Нажмите кнопку «Программа Setup».



> Нажмите кнопку «Установки машины».



> Нажмите кнопку «Информация».



> Нажмите кнопку «Данные о машине».

Внесение данных о дилерах

Можно внести контактные данные Вашего дилера BERNINA.



> Нажмите кнопку «Программа Setup».



> Нажмите кнопку «Установки машины».



> Нажмите кнопку «Информация».



> Чтобы внести данные дилера, нажмите кнопку «Данные о дилерах».



> Чтобы внести фамилию дилера BERNINA, нажмите кнопку «Фамилия».



> Чтобы внести адрес дилера BERNINA, нажмите кнопку «Адрес».





> Чтобы внести номер телефона дилера BERNINA, нажмите кнопку «Номер телефона».



> Чтобы внести сайт или электронный адрес дилера BERNINA, нажмите кнопку «E-мэйл».

Сохранение сервисных данных

Сервисные данные об актуальном состоянии машины можно сохранить на флеш-накопителе USB BERNINA и доставить дилеру BERNINA.



- > Вставьте накопитель USB с достаточной памятью в порт USB машины.
- > Нажмите кнопку «Программа Setup».



> Нажмите кнопку «Установки машины».



> Нажмите кнопку «Информация».



- > Нажмите кнопку «Сервисные данные».
- > Нажмите кнопку «Экспортирование сервисных данных».
 - У кнопки «Экспортирование сервисных данных» появится белая рамка.
- > Когда исчезнет белая рамка, извлеките флеш-накопитель USB.

Показать идентификатор машины

Идентификатор машины нужен для формирования ключа активации.



Предпосылка:

- Последняя версия ПО инсталлирована на машине. См. сайт поддержки <https://www.bernina.com/770qepplus-support>.



> Нажмите кнопку «Программа Setup».



> Нажмите кнопку «Установки машины».



> Нажмите кнопку «Информация».



- > Нажмите кнопку «Идентификатор машины».
 - Будет показан идентификатор машины.
 - Если «Идентификатор машины» не будет показан, нужно сначала инсталлировать на машину последнюю версию ПО.

4 Системные установки

4.1 Вызов учебной программы

Учебная программа Tutorial дает информацию и разъяснения по различным областям шитья и вышивания и по разнообразным стежкам.



- > Нажмите кнопку «Учебная программа».
- > Чтобы получить информацию, выберите нужную тему.

4.2 Вызов консультанта по шитью

Консультант по шитью информирует о помощи при принятии решения в швейных проектах. По данным о ткани и выбранном швейном проекте показываются, например, предложения по подходящим игле и лапке.



- > Нажмите кнопку «Консультант по шитью».
- > Выберите ткань, на которой Вы будете шить.
- > Выберите швейный проект.

4.3 Вызов помощи



- > Откройте окно на экране, для которого Вам нужна помощь.
- > Чтобы стартовать режим помощи, нажмите кнопку «Помощь».
- > Нажмите на экране клавишу, к которой нужна вспомогательная информация.

4.4 Использование режима Eco

При длительном прерывании работы машина может перейти в режим экономии. Режим eco одновременно является и защитой от детей. На дисплее нельзя ничего выбрать, а машина не может быть включена.



- > Чтобы включить режим экономии, нажмите кнопку «Режим eco».
 - Дисплей выключается. Расход энергии уменьшается и отключается подсветка.
- > Чтобы выключить режим экономии, повторно нажмите кнопку «Режим eco».

4.5 Кнопкой «clr» отменяются все изменения

Все изменения образцов можно вернуть к базовым установкам. Исключением являются образцы, сохраненные в собственной ячейке памяти, и функции контроля.



- > Нажмите кнопку «Удаление установок».

5 Креативное шитье

5.1 Обзор меню выбора шитья



- | | |
|--------------------------|-------------------------|
| 1 «Рабочие строчки» | 5 «Стежки для квилтов» |
| 2 «Декоративные строчки» | 6 «Персональная память» |
| 3 «Алфавиты» | 7 «История» |
| 4 «Петли» | |

Выбор образца строчки

- > Выберите образец строчки, алфавит или пуговичную петлю.
- > Чтобы увеличить изображение, нажмите кнопку «Увеличение/уменьшение окна» (1).



- > Чтобы уменьшить изображение, повторно нажмите кнопку «Увеличение/уменьшение окна».
- > Чтобы выбрать образец строчки вводом номера, нажмите кнопку «Выбор образца строчки номером».

0-9 Q

5.2 Система двойной подачи ткани BERNINA Dual Transport



Рекомендуется регулировать прижим лапки в зависимости от ткани. Чем толще ткань, тем слабее должен быть прижим лапки.

С системой BERNINA Dual Transport ткань одновременно подается сверху и снизу. Благодаря этому даже гладкие и тонкие ткани перемещаются равномерно и аккуратно. Полосы и клетки можно идеально подогнать благодаря равномерной подаче.

Система двойной подачи ткани BERNINA Dual Transport используется прежде всего при следующих швейных проектах:

- Шитье: Все виды шитья на сложных тканях, например, подрубка, застежки молния.

- Петчворк: При точных полосках, клетках и при декоративных строчках с шириной строчки до 9 мм.
- Аппликации: Пришивание тесемок и окантовка косой бейкой.

Сложные для обработки ткани:

- Бархат, обычно в направлении ворса.
- Махровые материалы.
- Джерси, преимущественно в поперечном направлении к ворсу.
- Искусственный мех или искусственный мех с покрытием.
- Ваточный холст/фетр.
- Ткани, подбитые ватой.
- Полосатые и клетчатые узоры.
- Ткани для гардин с повторяющимся узором.

Ткани с плохим скольжением:

- Искусственная кожа, материалы с покрытием (в качестве опции со специальной принадлежностью Лапка со скользящей подошвой для шва зигзагом #52D).

Использование системы двойной подачи ткани BERNINA Dual Transport



Можно применять только лапки с углублением в середине обратной стороны и с обозначением «D». Дополнительные лапки с обозначением «D» имеются в прилагаемом каталоге принадлежностей.

Включение системы двойной подачи ткани Dual Transport

- > Поднимите лапку.
- > Вставьте лапку с обозначением «D».
- > Опустите вниз верхний транспортер, чтобы он зафиксировался.



Отключение системы двойной подачи ткани Dual Transport

- > Поднимите лапку.
- > Удерживайте верхний транспортер двумя пальцами за ручку, потяните его вниз, а затем оттолкните от себя и дайте ему медленно выскользнуть наверх.



5.3 Регулятор скорости

Регулятором скорости можно плавно регулировать скорость.

- > Перемещайте регулятор скорости влево, чтобы уменьшить скорость.
- > Перемещайте регулятор скорости вправо, чтобы увеличить скорость.

5.4 Регулировка натяжения верхней нитки

Базовая установка натяжения верхней нитки осуществляется автоматически при выборе образца строчки или вышивки.

Натяжение верхней нитки настраивается оптимально на заводе BERNINA. Для этого вдеваются в качестве верхней и нижней ниток нитки Metrosene/Seralon номер 100/2 (Фирма Mettler).

Если используются другие швейные или вышивальные нитки, то могут возникнуть отклонения в натяжении верхней нитки. При этом необходимо индивидуально настроить натяжение верхней нитки в соответствии с швейным или вышивальным проектом и выбранным образцом строчки или вышивки.

Чем выше натяжение верхней нитки, тем сильнее натягивается верхняя нитка и тем сильнее нижняя нитка втягивается в материал. При более слабом натяжении верхней нитки верхняя нитка натягивается слабее, а нижняя нитка из-за этого слабее втягивается в материал.

Изменения натяжения верхней нитки влияют на соответственный выбранный образец строчки или вышивки. Постоянные изменения натяжения верхней нитки можно осуществить для режима шитья (См. стр. 51) и для режима вышивания (См. стр. 56) в программе Setup.

Предпосылка:

- В программе Setup натяжение верхней нитки изменено.
- > Нажмите кнопку «Натяжение верхней нитки».



- > Отрегулируйте натяжение верхней нитки.



- > Чтобы вернуть изменения к базовым установкам, нажмите желтую кнопку справа.
- > Чтобы изменения в **Программе Setup** вернуть к базовым установкам, нажмите желтую кнопку слева.

5.5 Обработка образцов строчек

Настройка ширины строчки

- > Чтобы уменьшить ширину строчки, вращайте «Многофункциональную клавишу вверх» влево.
- > Чтобы увеличить ширину строчки, вращайте «Многофункциональную клавишу вверх» вправо.
- > Чтобы вызвать другие возможности установок, нажмите кнопку «Ширина строчки» (1).



Изменение длины стежка

- > Чтобы уменьшить длину стежка, вращайте «Многофункциональную клавишу вниз» влево.
- > Чтобы увеличить длину стежка, вращайте «Многофункциональную клавишу вниз» вправо.
- > Чтобы вызвать другие возможности установок, нажмите кнопку «Длина стежка» (1).



Корректировка баланса

Различные ткани, нитки и прокладки могут так повлиять на запрограммированные образцы строчек, что их нельзя будет сшить точно. Электронным балансом можно откорректировать эти отклонения и тем самым оптимально подогнать образец к обрабатываемой ткани.

- > Выберите образец строчки или алфавит.
- > Сшейте образец строчки.
- > Нажмите кнопку «i-диалог».



- > Нажмите кнопку «Баланс».
 - Появится обзор образцов строчки.

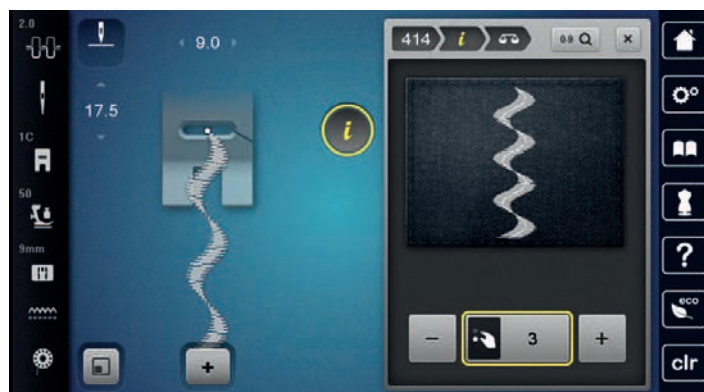

- > Чтобы откорректировать продольное направление образца, вращайте клавишу «Многофункциональная клавиша внизу» до тех пор, пока предварительный обзор образца не совпадет со сшитым образцом на ткани.



- > Измененные установки баланса можно сохранять для каждой строчки в «Персональная память».
- > Измененные установки баланса действительны до тех пор, пока не будет нажата кнопка «Удаление установок» или не будет выключена машина.

Установка повтора образца

Образец строчки можно копировать до 99 раз.

- > Выберите образец строчки или алфавит.
- > Нажмите кнопку «i-диалог».



- > Нажмите кнопку «Повтор образца».
- > Задайте нужное количество образцов строчки.



- > Нажмите кнопку «Подтвердить».

Настройка удлиненного стежка

Максимальная длина удлиненного стежка составляет 12 мм и машина шьет только каждый второй стежок.

- > Выберите образец строчки.



- > Нажмите кнопку «i-диалог».

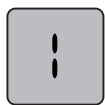

- > Нажмите кнопку «Длинный стежок».

Зеркальное отображение образца



- > Выберите образец строчки или алфавит.
- > Нажмите кнопку «i-диалог».



- > Чтобы отобразить образец строчки слева направо, нажмите кнопку «Зеркальное отображение влево/вправо».



- > Чтобы сшить образец строчки против направления шитья, нажмите кнопку «Зеркальное отображение вверх/вниз».

Изменение длины образца

Образцы строчек можно удлинять или укорачивать.



- > Выберите образец строчки или алфавит.
- > Нажмите кнопку «i-диалог».



- > Нажмите кнопку «Изменение длины образца».
- > Установите длину образца строчки.

Установка функции счетчика стежков

Функция счетчика стежков может быть установлена не для всех образцов. Если, например, выбран Сотовая строчка № 8, функция счетчика стежков не может быть применена.



- > Выберите образец строчки.
- > Нажмите кнопку «i-диалог».
- > Опустите иглу.



- > Нажмите кнопку «Программирование длины со счетчиком стежков».
- > Прошейте нужную длину.

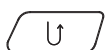

- > Нажмите кнопку «Шитье в обратном направлении».
- Индикатор переключается на «Auto» и выбранный образец с новой длиной сохраняется в памяти машины до ее выключения.

Шитье образца строчки тройным стежком

Для получения более красивого результата можно прошить образец строчки трижды. Не все образцы строчек можно шить тройным стежком.

- > Выберите образец строчки.



> Нажмите кнопку «i-диалог».

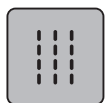

> Нажмите кнопку «Тройной стежок».

Шитье в обратном направлении

- > Выберите образец строчки или алфавит.
- > Чтобы при нажатии клавиши «Шитье в обратном направлении» сразу переключаться на шитье в обратном направлении, установите остановку иглы в нижнем положении (постоянно).
- > Чтобы прошить еще один стежок вперед, перед тем как переключиться на шитье в обратном направлении, установите верхнее положение иглы (постоянно).

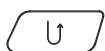

> Нажмите кнопку «Шитье в обратном направлении» и держите ее нажатой.

Непрерывное шитье в обратном направлении

- > Выберите образец строчки или алфавит.
- > Нажмите кнопку «i-диалог».

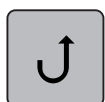

- > Чтобы непрерывно шить в обратном направлении, нажмите кнопку «Непрерывное шитье в обратном направлении».
 - Машина шьет в обратном направлении до тех пор, пока не будет повторно нажата кнопка «Непрерывное шитье в обратном направлении».

Шитье в обратном направлении стежок за стежком

- > Выберите образец строчки или алфавит.
- > Нажмите кнопку «i-диалог».



- > Чтобы прошить 200 последних стежков в обратном направлении, нажмите кнопку «Постежковое шитье в обратном направлении».

5.6 Комбинирование образцов

Режим комбинирования образцов. Обзор

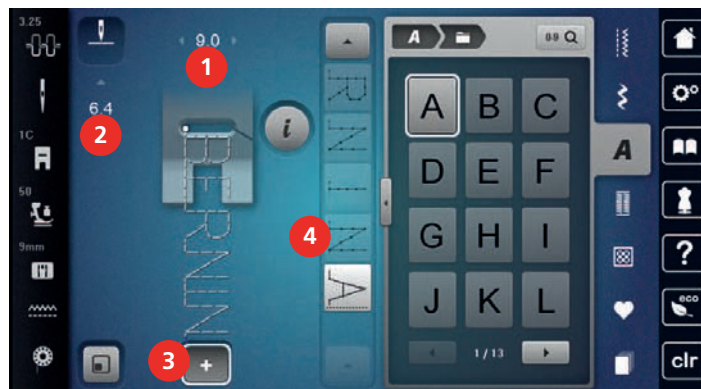

- | | | | |
|---|------------------|---|--|
| 1 | «Ширина строчки» | 3 | «Режим комбинирования образцов/режим отдельных образцов» |
| 2 | «Длина стежка» | 4 | Отдельный образец строчки в пределах комбинации |

Создание комбинаций стежков

В режиме комбинирования образцов можно составлять вместе образцы строчек и алфавиты по собственному желанию. Путем комбинирования различных букв алфавита можно например составить надпись BERNINA.



- > Нажмите кнопку «Режим комбинирования образцов/режим отдельных образцов».
- > Выберите нужный образец.



- > Чтобы вернуться в режим отдельных образцов, повторно нажмите кнопку «Режим комбинирования образцов/режим отдельных образцов».

Сохранение комбинации образцов строчек

Чтобы снова применять индивидуально созданные комбинации образцов строчек, их можно сохранять в папке «Персональная память».

- > Создайте комбинацию образцов.
- > Нажмите кнопку «Персональная память».



- > Нажмите кнопку «Сохранение образцов строчек».



- > Чтобы сохранить комбинацию образцов строчек, нажмите кнопку «Подтвердить».

Загрузка комбинации образцов строчек



> Нажмите кнопку «Режим комбинирования образцов/режим отдельных образцов».



> Нажмите кнопку «Персональная память».



> Нажмите кнопку «Загрузка комбинации образцов строчек».
> Выберите комбинацию образцов строчек.

Перезапись комбинации образцов строчек

> Создайте комбинацию образцов.



> Нажмите кнопку «Персональная память».



> Нажмите кнопку «Сохранение образцов строчек».
> Выберите комбинацию образцов строчек, которую нужно перезаписать.



> Чтобы перезаписать комбинацию образцов строчек, нажмите кнопку «Подтвердить».

Удаление комбинации образцов строчек

> Создайте комбинацию образцов.



> Нажмите кнопку «i-диалог».
> Нажмите кнопку «Обработка целой комбинации».



> Нажмите кнопку «Удаление».



> Нажмите кнопку «Подтвердить».

Обработка отдельного образца строчки

> Создайте комбинацию образцов.

> Чтобы выбрать отдельный образец, нажмите на нужную позицию (1) в комбинации образцов.



> Чтобы обработать отдельный образец строчки, нажмите кнопку «i-диалог».

Удаление отдельного образца строчки

Предпосылка:

- Комбинация образцов строчек составлена.
- > Нажмите на нужный образец (1) в комбинации образцов строчек.



- > Нажмите кнопку «i-диалог».



- > Нажмите кнопку «Удаление».

Добавление отдельного образца строчки

Новый образец строчки всегда добавляется **под** выбранным образцом.

- > Создайте комбинацию образцов.
- > Чтобы выбрать отдельный образец, нажмите на нужную позицию (1) в комбинации образцов.



- > Выберите новый образец строчки.

Подгонка длины стежка и ширины строчки

Длина и ширина отдельных образцов строчек в одной комбинации образцов строчек может быть подогнана к самому длинному и самому широкому образцу комбинации.

- > Создайте комбинацию образцов.
- > Нажмите кнопку «i-диалог».





- > Нажмите кнопку «Обработка целой комбинации».
- > Нажмите кнопку «Длина всего образца» (1).



- > Нажмите кнопку «Регулировка длины в пределах комбинации» (2).
 - Длина образцов будет подогнана к длине самого длинного образца комбинации
- > Нажмите кнопку «Ширина строчки» (3).



- > Нажмите кнопку «Регулировка ширины в пределах комбинации» (4).
 - Ширина образцов будет подогнана к ширине самого широкого образца комбинации

Кроме этого, длину и ширину комбинации образцов строчек можно пропорционально увеличивать или уменьшать.

- > Чтобы пропорционально уменьшить ширину комбинации образцов строчек., поверните «Многофункциональную клавишу вверх» налево.
- > Чтобы пропорционально увеличить ширину комбинации образцов строчек., поверните «Многофункциональную клавишу вверх» направо.
- > Чтобы пропорционально уменьшить длину комбинации образцов строчек., поверните «Многофункциональную клавишу вниз» налево.
- > Чтобы пропорционально увеличить длину комбинации образцов строчек., поверните «Многофункциональную клавишу вниз» направо.

Зеркальное отображение комбинации образцов строчек



- > Создайте комбинацию образцов.
- > Нажмите кнопку «i-диалог».
- > Нажмите кнопку «Обработка целой комбинации».



- > Чтобы отобразить всю комбинацию образцов строчек слева направо, нажмите кнопку «Зеркальное отображение влево/вправо».
- > Чтобы вернуть изменения к базовым установкам, повторно нажмите кнопку «Зеркальное отображение влево/вправо».

Деление комбинации образцов строчек

Комбинацию образцов строчек можно поделить на несколько частей. Разделение осуществляется **под** курсором. Шьется только та часть, в которой находится курсор. Чтобы прошить следующую часть, нужно навести на нее курсор.

- > Создайте комбинацию образцов.
- > Выберите нужную позицию в комбинации образцов, где комбинация должна делиться на части.
- > Нажмите кнопку «i-диалог».

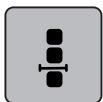

- > Нажмите кнопку «Обработка комбинации при положении курсора».

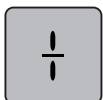

- > Нажмите кнопку «Деление комбинации».

Прерывание комбинации образцов

Комбинацию образцов можно прерывать в различных местах. Прерывание осуществляется **под** курсором.

- > Создайте комбинацию образцов.
- > Выберите нужную позицию в комбинации образцов, где комбинация должна прерываться.
- > Нажмите кнопку «i-диалог».

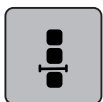

- > Нажмите кнопку «Обработка комбинации при положении курсора».

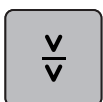

- > Нажмите кнопку «Прерывание комбинации».
- > Чтобы заново разложить ткань, сшейте первую часть.

Закрепление комбинации образцов

- > Создайте комбинацию образцов.
- > Выберите нужную позицию в комбинации образцов, где комбинация должна закрепляться.
- > Нажмите кнопку «i-диалог».

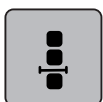

- > Нажмите кнопку «Обработка комбинации при положении курсора».



- > Нажмите кнопку «Закрепление шва».
 - Каждый отдельный образец комбинации образцов может быть закреплен в начале или в конце.

Установка повтора образца



- > Создайте комбинацию образцов.
- > Нажмите кнопку «i-диалог».



- > Нажмите кнопку «Обработка целой комбинации».



- > Чтобы повторить комбинацию образцов строчек, нажмите кнопку «Повтор образца» 1 раз.
- > Чтобы повторить комбинацию образцов строчек до 9 раз, повторно нажмите кнопку «Повтор образца».
- > Чтобы отключить повтор образца, долго нажимайте кнопку «Повтор образца» или нажмите клавишу «Удаление установок».

5.7 Управление образцом строчки

Сохранение установок образца строчки



- > Выберите образец строчки, алфавит или пуговичную петлю.
- > Нажмите кнопку «i-диалог».
- > Измените стежок, алфавит или петлю.



- > Чтобы сохранить все изменения в долговременной памяти, нажмите кнопку «Сохранение установок образца строчки».



- > Чтобы отменить все изменения, нажмите кнопку «Возврат образца строчки к базовым установкам».

Вызов использованных в последнюю очередь образцов

15 сшитых в конце образцов автоматически сохраняются в памяти и могут в любое время снова использоваться.



- > Чтобы показать последние сшитые образцы строчки, нажмите кнопку «История».
- > Выберите образец строчки.

Сохранение образца строчки в собственной ячейке памяти

В файле «Персональная память» можно сохранять любые, в том числе и индивидуально измененные, образцы.



- > Выберите образец строчки, алфавит или пуговичную петлю.
- > Измените образец строчки.
- > Нажмите кнопку «Персональная память».





- > Нажмите кнопку «Сохранение образцов строчек».
- > Выберите папку, в которой должен быть сохранен образец.





- > Нажмите кнопку «Подтвердить».

-  > Нажмите кнопку «Флеш-накопитель USB».
-  > Нажмите кнопку «Подтвердить».

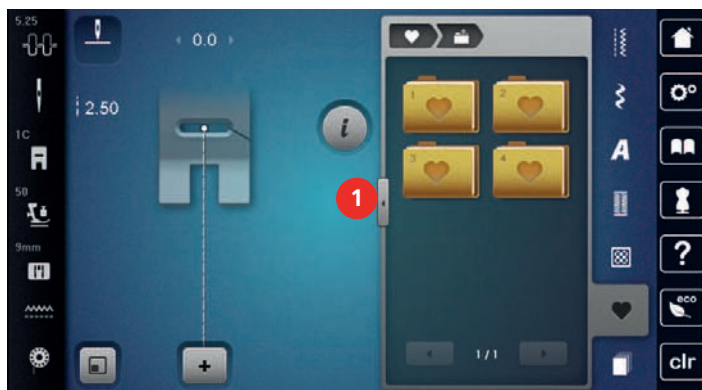

Загрузка образца строчки с флеш-накопителя USB BERNINA

-  > Нажмите кнопку «Персональная память».
-  > Нажмите кнопку «Загрузка образца строчки».
- > Нажмите кнопку «Увеличение/уменьшение окна» (1).



-  > Вставьте накопитель USB BERNINA в порт USB машины.
- > Нажмите кнопку «Флеш-накопитель USB».
- > Выберите нужный образец строчки.

Удаление образца строчки с флеш-накопителя BERNINA USB

-  > Нажмите кнопку «Персональная память».
-  > Нажмите кнопку «Удаление».
- > Вставьте накопитель USB BERNINA в порт USB машины.
- > Выберите образец, который нужно удалить.
-  > Нажмите кнопку «Подтвердить».

5.8 Закрепление начала и конца шва

Закрепление строчки клавишей «Конец образца»

Кнопку «Конец образца» можно программировать разными функциями.

-  > Нажмите кнопку «Конец образца» перед шитьем или во время шитья.
 - Символ остановки во время шитья означает, что функция активна, и образец строчки или активная комбинация образцов в конце закрепится запрограммированным количеством стежков.

Закрепление кнопкой «Закрепление строчки»

Каждый отдельный образец комбинации образцов может быть закреплен в начале или в конце.



- > Нажмите кнопку «i-диалог».

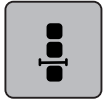

- > Нажмите кнопку «Обработка комбинации при положении курсора».



- > Нажмите кнопку «Закрепление шва» перед началом шитья.
 - Образец/комбинация образцов закрепляется в начале шитья 4 стежками.
- > Нажмите кнопку «Закрепление шва» во время шитья.
 - Образец строчки или активный образец комбинации образцов строчек закрепляется в конце 4 стежками.

5.9 Компенсация толщины материала

Если лапка косо стоит на толстом шве, то транспортер не может захватывать материал, и швейный проект будет вышит неаккуратно.

- > 1 – 3 компенсационных пластинки протолкните сзади под лапку вплотную к игле, чтобы выровнять слои ткани.

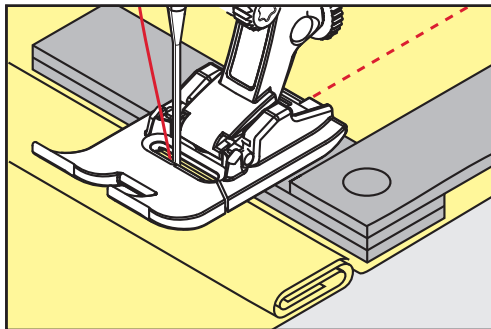

- Лапка лежит горизонтально на швейном проекте.

- > 1 – 3 компенсационных пластинки протолкните спереди под лапку вплотную к игле, чтобы выровнять слои ткани.

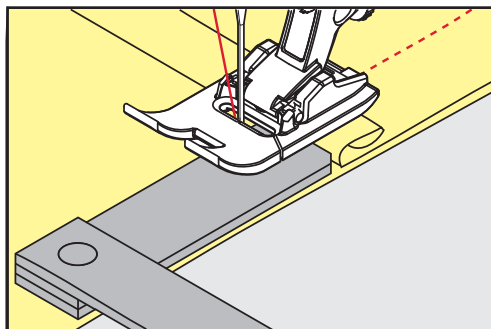

- Лапка лежит горизонтально на швейном проекте.

- > Шейте до тех пор, пока вся лапка не пройдет толстое место шва.
- > Удалите компенсационные пластинки.

5.10 Обработка уголков

При шитье уголков ткань подается меньше, так как только одна часть швейного проекта лежит на транспортере. С помощью компенсационной пластинки можно тем не менее равномерно подавать ткань.

- > Если Вы дошли до канта материала, остановите процесс шитья с нижней позицией иглы.
- > Поднимите лапку.
- > Поверните ткань и приведите ее в нужную позицию.
- > 1 – 3 компенсационных пластинки на правой стороне лапки протолкните вплотную к швейному проекту.
- > Опустите лапку.

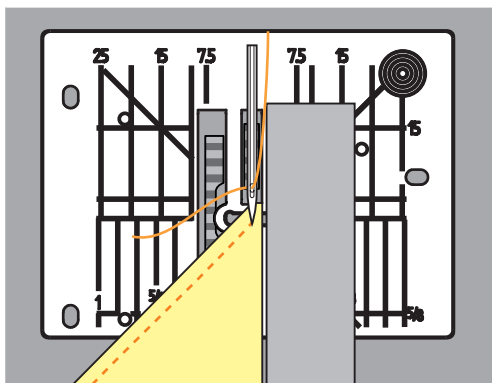







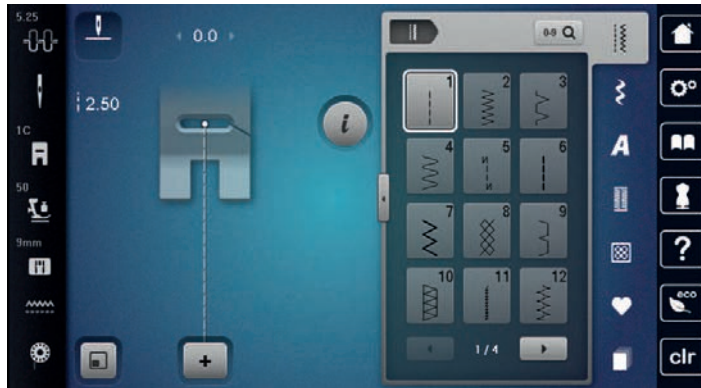



- > Шейте дальше до тех пор, пока швейный проект не окажется снова на транспортере.















6 Рабочие строчки





6.1 Обзор рабочих строчек



Образец строчки	Номер строчки	Название	Описание
---	1	Прямая строчка	Для стачивания, простегивания и сметывания.
W	2	Зигзаг	Для обметывания кромок, выполнения эластичных швов, пришивания кружев и резиновой тесьмы.
W	3	Оверлочная строчка	Для обметывания кантов, сшивания и обметывания эластичных тканей в ходе одной операции.
W	4	Строчка «серпантин»	Для штопки и усиления кромок или пришивания кружев и резиновой тесьмы.
И И	5	Программа закрепления строчки	Для автоматического закрепления начала шва прямым и обратным стежком.
---	6	Тройная прямая строчка	Для усиления швов на плотных материалах и для получения декоративных эффектов.
W	7	Тройная строчка зигзаг	Для износостойких швов на прочных материалах, видимых подрубленных краев и для получения декоративных эффектов.
X X X	8	Сотовая строчка	Для эластичных тканей и подрубленных краев, а также для резиновой нитки.

	9	Потайная строчка	Для потайной подшивки на большинстве видов ткани и для фестончатой подшивки на мягком джерси и тонких тканях.
	10	Двойная оверлочная строчка	Для стачивания и обметывания эластичных тканей в ходе одной операции.
	11	Сверхэластичная строчка	Для высокоэластичных открытых швов.
	12	Гофрирующая строчка	Для гофрирования резиновой ниткой и для плоских соединительных швов на тканях средней плотности.
	13	Растяжимая оверлочная строчка	Для стачивания и обметывания эластичных тканей в ходе одной операции и для плоских соединительных швов.
	14	Строчка «джерси»	Для видимого подрубленного края и видимого шва на белье и пуловерах, для заплат на трикотаже.
	15	Универсальная строчка	Для плоских соединительных швов, видимого подрубленного края и декоративных строчек на плотных тканях, таких как фетр и кожа, для пришивания резиновой тесьмы.
	16	Прошитый зигзаг	Для обработки и укрепления кромок, для пришивания резиновой тесьмы и для декоративных строчек.
	17	Строчка «лайкра»	Для плоских соединительных швов, видимого подрубленного края на лайкровых материалах и для обработки швов на изделиях женской галантереи.
	18	Эластичная строчка	Для эластичных швов и подрубленных краев на тканых и трикотажных материалах.
	19	Усиленный оверлочный шов	Для оверлочных или плоских соединительных швов на средней плотности трикотажных и махровых материалах.

	20	Трикотажный оверлочный шов	Для эластичных швов и подрубленных краев на тканых и трикотажных материалах, для сшивания и обметывания.
	21	Сметочная строчка	Для сметывания швов и подрубленных краев и для квилтовых проектов.
	22	Простая программа штопки	Для автоматической штопки на тонких и плотных материалах.
	23	Усиленная программа штопки	Для автоматической штопки на плотных материалах.
	24	Программа закрепки	Для усиления прорезей карманов, закрепок пуговичных петель и для пришивания шлевок.
	25	Программа закрепки	Для усиления прорезей карманов, пришивания шлевок и укрепления концов шва.
	26	Крупные «мушки»	Усиление прорезей карманов, застежек молния и прорезей на средней плотности и плотных материалах.
	27	Малые «мушки»	Усиление прорезей карманов, застежек молния и прорезей на тонких и средней плотности материалах.
	29	Узкая потайная строчка	Для подшивки потайным и фестончатым швом на легких, тонких и мягких материалах.
	31	Трехстежковая прямая строчка с удлиненным стежком	Для износостойких швов на прочных материалах, например, видимых и декоративных швов.
	32	Одиночный прямой стежок	Для 1 прямого стежка как стежка перехода в комбинации.
	33	Три одиночных прямых стежка	Для 3 одиночных прямых стежков как стежков перехода в комбинации.
	34	Усиленная программа штопки	Для штопки вместе с функцией "Постоянное обратное шитье".
	35	Открытый оверлочный стежок	Для стачивания и одновременной обработки краев эластичных материалов с усиленным кантом.
	36	Оверлочный шов	Для трикотажных изделий средней плотности.

	37	Усиленный оверлочный шов	Для одновременного стачивания, обработки краев и усиления эластичных материалов.
	38	Цепной шов	Для декоративных и усиленных швов на большинстве тканых материалов.
	39	Эффект плоского шва	Для выполнения декоративных швов и кантов на плотных трикотажных и тканых материалах.
	40	Эффект плоского шва	Для выполнения декоративных швов и кантов на плотных трикотажных и тканых материалах.

6.2 Шитье прямой строчкой

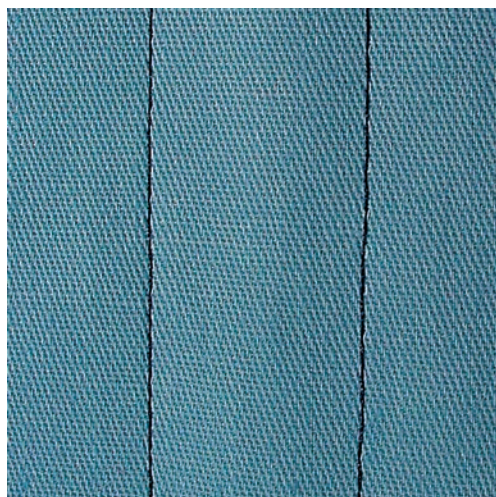

Настройте длину стежка в соответствии со швейным проектом, например, для джинсовой ткани длинные стежки (примерно 3 – 4 мм), для тонких тканей короткие стежки (примерно 2 – 2,5 мм).
Настройка длины стежка в соответствии с толщиной ниток. Например, при прострачивании многокруточными толстыми нитками длинные стежки (примерно 3 – 5 мм).

Предпосылка:

- Лапка для реверсных стежков #1C/1D вставлена.



- > Нажмите кнопку «Рабочие строчки».
- > Выберите Прямая строчка № 1.

6.3 Закрепление автоматической программой закрепления строчки

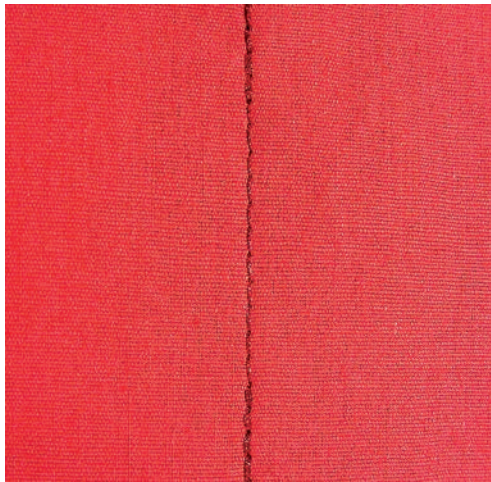

Происходит равномерное закрепление определенным количеством выполненных стежков б вперед и б назад.

Предпосылка:

- Лапка для реверсных стежков #1С вставлена.



- > Нажмите кнопку «Рабочие строчки».
- > Выберите Программа закрепления строчки № 5.
- > Нажмите на пусковую педаль.
 - Машина автоматически закрепляет строчку.

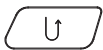

- > Выполните шов нужной длины.
- > Нажмите кнопку «Шитье в обратном направлении».
 - Машина автоматически закрепляет строчку и останавливается в конце программы закрепления строчки.

6.4 Вшивание застежек «молния»

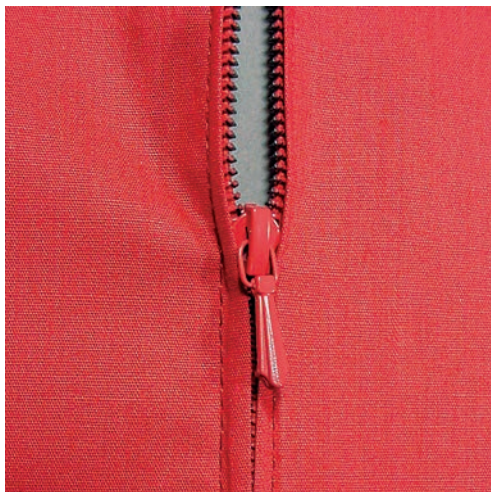

Так как подача ткани в начале шитья может быть трудной, рекомендуется прочно удерживать нитки в начале шитья, или на несколько стежков оттянуть швейный проект слегка назад или сначала прошить в обратном направлении 1 – 2 см.

- > Вставьте Лапка для реверсных стежков #1С.



- > Нажмите кнопку «Рабочие строчки».
- > Выберите Прямая строчка № 1.
- > Выполните шов до начала застежки молния.
- > Выполните закрепительные строчки.
- > Зашейте отрезок с застежкой молния длинными стежками.
- > Обработайте припуск на шов.
- > Приутюжьте шов.
- > Откройте застежку молния.
- > Приметайте застежку молния под материалом таким образом, чтобы края материала смыкались над серединой застежки.
- > На несколько сантиметров раскройте застежку.
- > Вставьте Лапка для "молний" #4D.
- > Переместите иглу вправо.
- > Используйте коленный рычаг для поднятия лапки и расположения швейного проекта.
- > Начинайте шить с левой верхней стороны.
- > Направляйте лапку таким образом, чтобы игла прокалывала тесьму молнии вдоль звеньев застежки.
- > Перед ползунком молнии остановитесь с нижней позицией иглы.
- > Поднимите лапку.
- > Снова закройте застежку.
- > Продолжайте шить и остановитесь перед концом прорези с нижним положением иглы.
- > Поднимите лапку и поверните швейный проект.
- > Прошейте до другой стороны застежки молния, остановите машину с нижней позицией иглы.
- > Поднимите лапку и поверните швейный проект.
- > Прострочите вторую сторону снизу вверх.

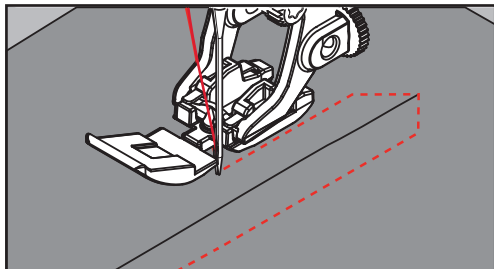

6.5 Пришивание застежки молния с обеих сторон

Для тканей с ворсом, как например, бархат, рекомендуется вшивать застежку молния с обеих сторон снизу вверх.



Если ткань плотная или жесткая, рекомендуется использовать иглу толщиной 90 – 100, при этом получаются равномерные стежки.



- > Вставьте Лапка для реверсных стежков #1С.
- > Нажмите кнопку «Рабочие строчки».
- > Выберите Прямая строчка № 1.
- > Выполните шов до начала застежки молния.
- > Выполните закрепительные строчки.
- > Зашейте отрезок с застежкой молния длинными стежками.
- > Обработайте припуск на шов.
- > Приутюжьте шов.
- > Откройте застежку молния.

- > Приметайте застежку молния под материалом таким образом, чтобы края материала смыкались над серединой застежки.
- > Вставьте Лапка для "молний" #4D.
- > Переместите иглу вправо.
- > Используйте коленный рычаг для поднятия лапки и расположения швейного проекта.
- > Начинайте шить в середине шва в конце застежки.
- > Шейте косо к звеньям застежки.
- > Прострочите первую сторону (1) снизу вверх.
- > Перед ползунком молнии остановитесь с нижней позицией иглы.
- > Поднимите лапку.
- > Раскройте застежку молния до лапки.
- > Опустите лапку и продолжайте шить.
- > Переместите иглу влево.
- > Прострочите вторую сторону (2) точно так снизу вверх.

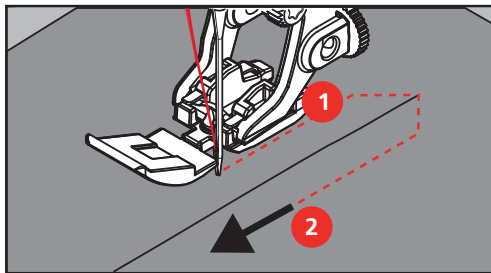

6.6 Шитье тройной прямой строчки

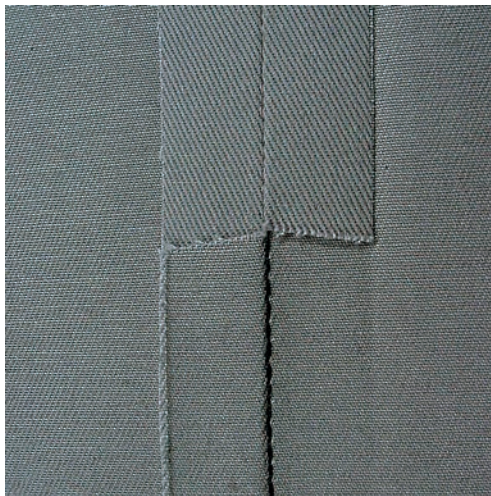

Тройная прямая строчка особенно подходит для износостойких швов и для жестких и плотных тканей, таких как джинсовая ткань и вельвет. При жестких или очень плотных тканях рекомендуется устанавливать Лапка для джинсовой ткани #8. Это облегчает работу с джинсовыми тканями или парусиной. Для декоративного простегивания можно дополнительно увеличить длину стежка.

- > Вставьте Лапка для реверсных стежков #1C/1D.
- > Нажмите кнопку «Рабочие строчки».
- > Выберите Тройная прямая строчка № 6.



6.7 Шитье тройного зигзага

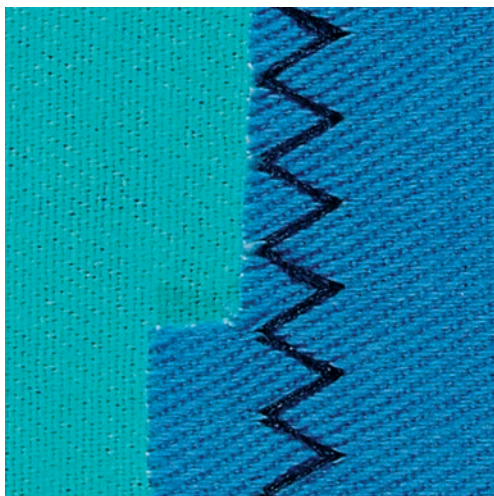

На плотных тканях, в особенности на джинсовой ткани, чехлах для шезлонга, маркизах. Подшивка на тканях, подвергающихся частой стирке. Сначала обметывайте подогнутые края.

- > Вставьте Лапка для реверсных стежков #1С/1D.
- > Нажмите кнопку «Рабочие строчки».
- > Выберите Тройная строчка зигзаг № 7.



6.8 Свободная штопка

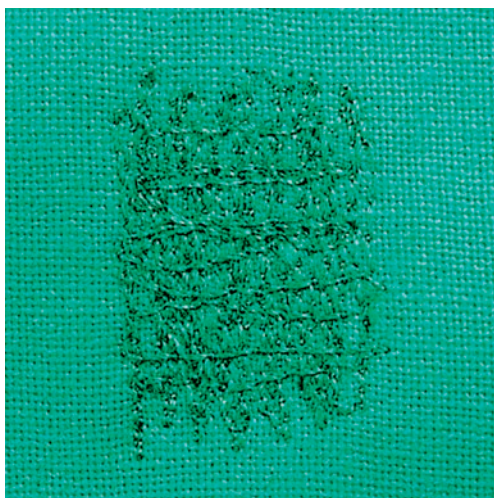

Для штопки дыр или протертых мест на любой ткани.

Если нитки выступают наружу, стежки выглядят некрасиво, в этом случае передвигайте ткань помедленнее. Если на изнанке ткани образуются узелки, передвигайте ткань быстрее. При обрыве нитки ткань обязательно надо передвигать равномернее.

- > Вставьте Лапка для штопки #9.
- > Нажмите кнопку «Рабочие строчки».
- > Выберите Прямая строчка № 1.
- > Опустите транспортер.
- > Закрепите приставной столик.
- > Закрепите ткань в штопальных пальцах (специальная принадлежность).
 - Место починки остается равномерно растянутым и не будет стягиваться.



- > Направляйте материал вручную слева направо, без жесткого прижима.
- > Чтобы предотвратить образование разрывов и обрыв нитки, закругляйте строчку.
- > Работайте со стежками неравномерной длины, чтобы нитка лучше скрывалась в ткани.

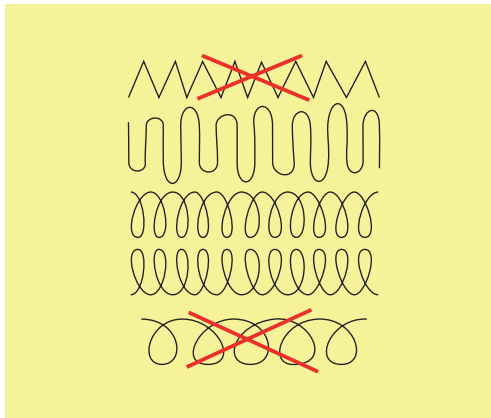

- > Прошейте первые соединительные нити не слишком плотно, перекрывая поврежденное место.
- > Работайте со стежками неравномерной длины.

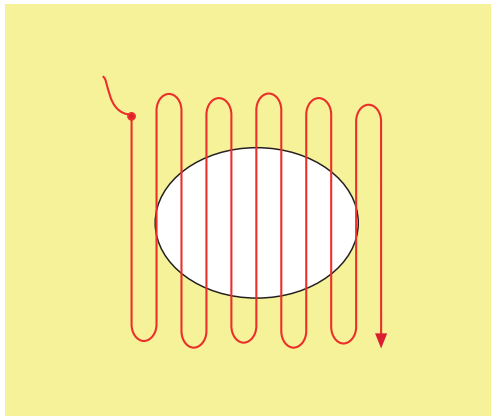

- > Поверните ткань на 90°.
- > Прошейте первые соединительные нити не слишком плотно.

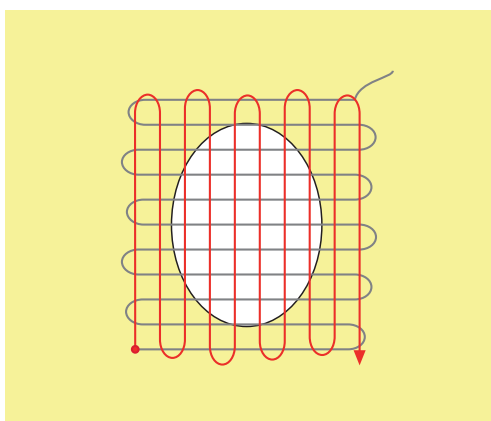

- > Поверните ткань на 180°.

- > Снова сшейте разрезенную строчку.

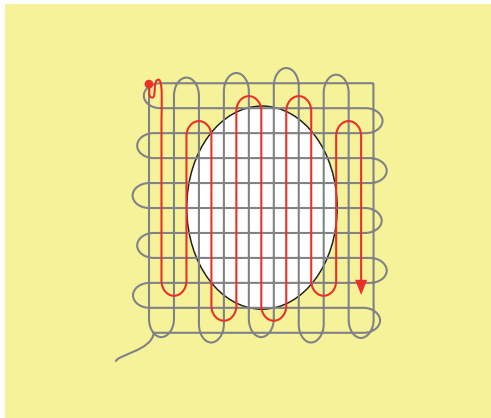

6.9 Автоматическая штопка



Простая программа штопки № 22 прежде всего подходит для быстрой штопки протертых мест или разрывов. Рекомендуется подклеивать под протертые места или разрывы легкую ткань или тонкую самоклеющуюся ткань. Простая программа штопки № 22 заменяет нити основы на всех материалах. Если поверхность штопки перекашивается, можно выровнять ее функцией баланса.

- > Вставьте Лапка для реверсных стежков #1С или Лапка с салазками для петель #3А.
- > Нажмите кнопку «Рабочие строчки».
- > Выберите Простая программа штопки № 22.
- > Закрепляйте тонкие ткани в штопальных пяльцах (специальная принадлежность).
 - Место починки остается равномерно растянутым и не будет стягиваться.
- > Начинайте шить от верхней левой части.
- > Прострочите первую строчку нужной длины.
- > Остановите машину.
- > Нажмите кнопку «Шитье в обратном направлении».
 - Длина запрограммирована.
- > Завершите программу штопки.
 - Машина автоматически останавливается.

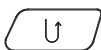

6.10 Усиленная автоматическая штопка

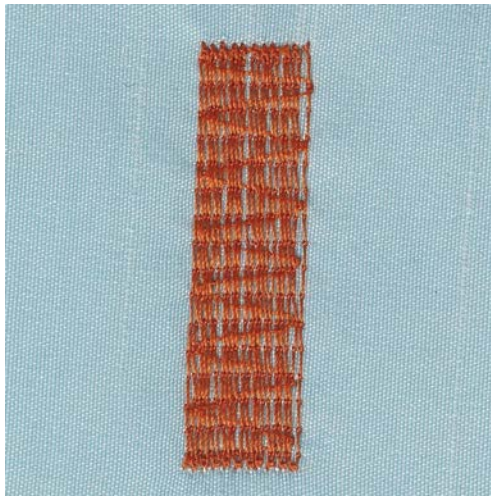

Усиленная программа штопки № 23 прежде всего подходит для быстрой штопки протертых мест или разрывов. Усиленная программа штопки № 23 заменяет нити основы на всех материалах.



Если штопка не перекрыла всю поврежденную поверхность, рекомендуется переместить материал и заново включить программу штопки. Длина запрограммирована и ее можно повторять любое количество раз.



- > Вставьте Лапка с салазками для петель #3А.
- > Нажмите кнопку «Рабочие строчки».
- > Выберите Усиленная программа штопки № 23.
- > Закрепайте тонкие ткани в штопальных пяльцах (специальная принадлежность).
 - Место починки остается равномерно растянутым и не будет стягиваться.
- > Начинайте шить от верхней левой части.
- > Прострочите первую строчку нужной длины.
- > Остановите машину.

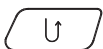

- > Нажмите кнопку «Шитье в обратном направлении».
 - Длина штопки запрограммирована.
- > Завершите программу штопки.
 - Машина автоматически останавливается.

6.11 Обработка края



Строчка Зигзаг № 2 подходит для всех материалов. Но ее можно использовать и при эластичных швах, а также для декоративных работ. Для тонких материалов нужно использовать штопальные нитки. При гладьевом валике рекомендуется устанавливать плотный, короткий зигзаг с длиной стежка 0,3 – 0,7 мм. Гладьевого валик можно использовать для аппликаций и для вышивания.

Предпосылка:

- Край ткани лежит плоско и не закручивается.
- > Вставьте Лапка для реверсных стежков #1С.
- > Нажмите кнопку «Рабочие строчки».
- > Выберите Зигзаг № 2 или Гладьевого валик № 1315.
- > Выберите не очень большую ширину строчки и не очень длинный стежок.
- > Чтобы игла с одной стороны прокалывала ткань, а с другой стороны выходила за край, направьте край ткани по середине подошвы лапки.



6.12 Шитье двойным оверлочным швом



Двойной оверлочный шов подходит для рыхлых трикотажных материалов и в качестве поперечного шва на вязаных изделиях. При шитье трикотажных материалов нужно применять новую иглу «джерси», чтобы не повредить тонкие ячейки материала. При шитье эластичных тканей можно использовать иглу для эластичных материалов.

- > Вставьте Лапка для реверсных стежков #1С или Оверлочная лапка #2А.
- > Нажмите кнопку «Рабочие строчки».
- > Выберите Двойная оверлочная строчка № 10.



6.13 Отстрачивание узких кромок

- > Вставьте Лапка потайного стежка #5 или Лапка для отделки узких кромок #10/10С/10D.
- > Нажмите кнопку «Рабочие строчки».
- > Выберите Прямая строчка № 1.
- > Расположите край материала слева от направляющей детали лапки потайного стежка.



- > Выберите левую позицию иглы на желаемом расстоянии от края.

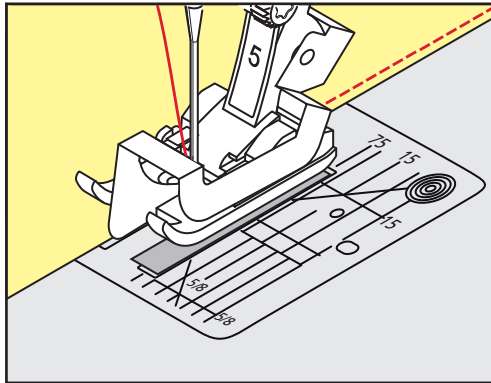

6.14 Отстрачивание кромок на расстоянии от края

- > Вставьте Лапка для реверсных стежков #1С.
- > Нажмите кнопку «Рабочие строчки».
- > Выберите Прямая строчка № 1.
- > Ведите канты вдоль лапки или вдоль маркировок при 1 – 2,5 см.
- > Выберите позицию иглы на желаемом расстоянии от края.

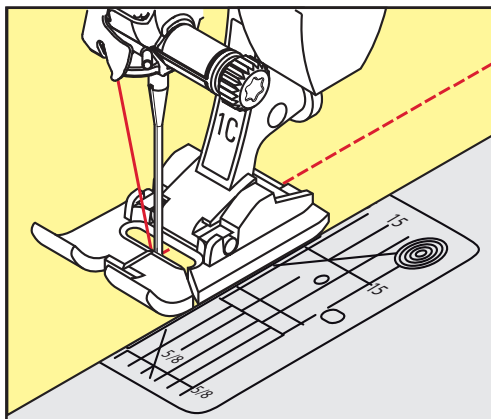

6.15 Отстрачивание кромок с кромкоправителем

Для отстрачивания материала параллельными широкими строчками рекомендуется вести кромкоправитель вдоль ранее проложенной строчки.

- > Вставьте Лапка для реверсных стежков #1С.
- > Нажмите кнопку «Рабочие строчки».
- > Выберите Прямая строчка № 1.
- > Ослабьте винт сзади лапки.
- > Вставьте кромкоправитель в отверстие лапки.
- > Определите нужную ширину.
- > Затяните винт.



- > Ведите край материала вдоль кромкоправителя.

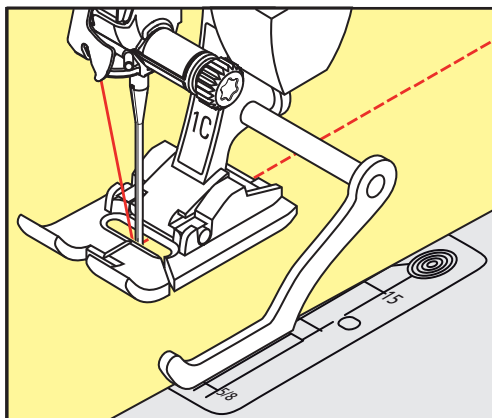

6.16 Шитье подогнутого края

При использовании Лапка потайного стежка #5 рекомендуется устанавливать крайнюю левую или крайнюю правую позицию иглы. При Лапка для реверсных стежков #1С и Лапка для отделки узких кромок #10/10С/10D возможны все позиции иглы.

- > Вставьте Лапка потайного стежка #5 или Лапка для реверсных стежков #1С или Лапка для отделки узких кромок #10/10С/10D.
- > Нажмите кнопку «Рабочие строчки».
- > Выберите Прямая строчка № 1.
- > Расположите внутренний верхний край подгиба справа от направляющей детали лапки потайного стежка.
- > Чтобы шить на верхнем краю подгибки, выберите крайнюю правую позицию иглы.

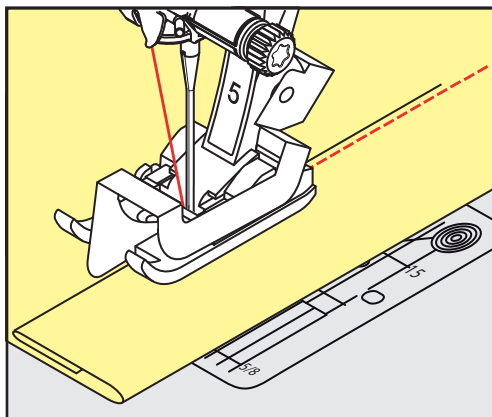

6.17 Выполнение потайного шва

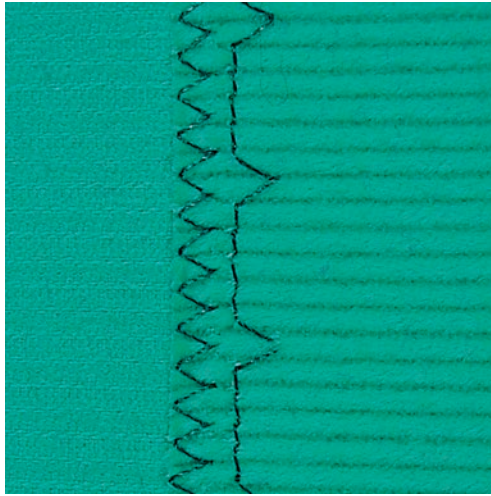

Для незаметной подшивки средней плотности и плотных материалов из хлопка, шерсти и смешанных волокон.

Предпосылка:

- Кромки ткани обработаны краевой строчкой.
- > Вставьте Лапка потайного стежка #5.
- > Нажмите кнопку «Рабочие строчки».
- > Выберите Потайная строчка № 9.
- > Ткань должна быть уложена так, чтобы обработанный край находился с правой стороны.
- > Вложите ткань под лапку таким образом, чтобы край сгиба соприкасался с направляющей кромкой лапки.
- > Чтобы игла втыкалась в край сгиба на одну и ту же глубину, равномерно ведите край сгиба вдоль направляющей лапки.
 - Убедитесь в том, что игла лишь касается края сгиба.
- > После выполнения примерно 10 см потайного шва проверьте еще раз работу с обеих сторон и при необходимости скорректируйте ширину строчки.

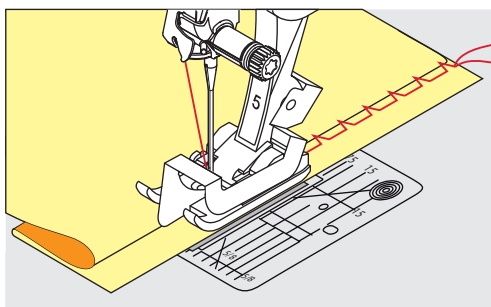

6.18 Выполнение декоративной подшивки

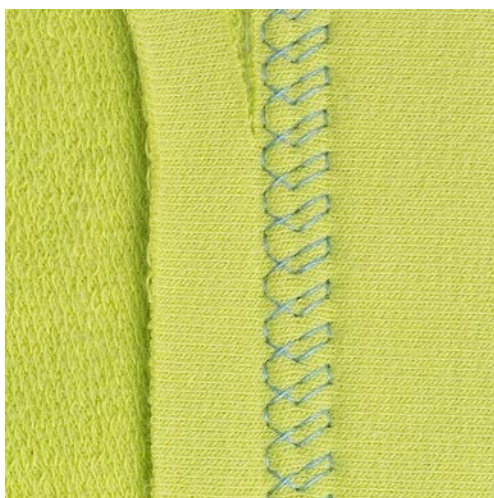

Декоративная подшивка подходит прежде всего для эластичных подшивок на трикотажных изделиях из хлопка, шерсти, синтетики и смешанных волокон.



- > Вставьте Лапка для реверсных стежков #1С/1D.
- > Нажмите кнопку «Рабочие строчки».
- > Выберите Строчка «джерси» № 14.
- > Приутюжьте и при необходимости приметайте подгибку.
- > При необходимости уменьшите прижим лапки.
- > Прошейте подгибку с нужной глубиной на передней стороне.
- > Обрежьте остальную ткань на обратной стороне.

6.19 Выполнение плоского соединительного шва

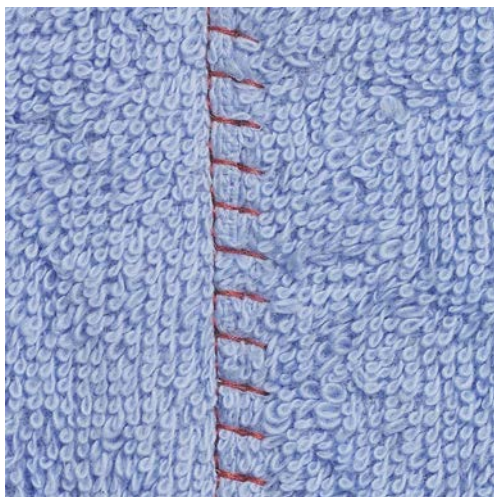

Плоский соединительный шов прежде всего подходит для пушистых или плотных тканей, таких как махровая ткань, войлок или кожа.



- > Вставьте Лапка для реверсных стежков #1С.
- > Нажмите кнопку «Рабочие строчки».
- > Выберите Растяжимая оверлочная строчка № 13.
- > Уложите края ткани друг на друга.
- > Шейте вдоль канта материала.
- > Чтобы получился очень плоский непрерывный шов, убедитесь в том, что правый укол иглы выходит за край верхнего слоя и попадает в нижний слой.

6.20 Выполнение сметочной строчки

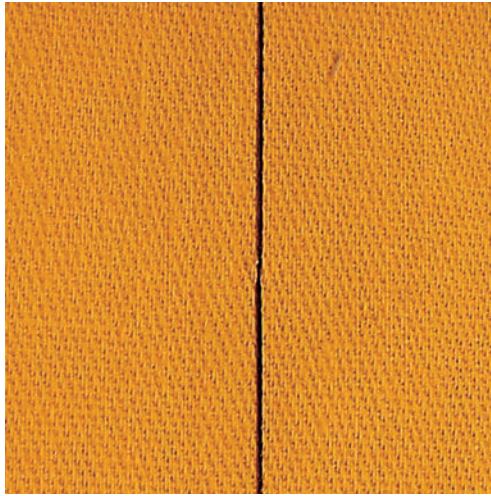

При сметывании рекомендуется использовать тонкую штопальную нитку. Ее легко можно потом удалить. При Сметочная строчка № 21 шьется только каждый четвертый стежок. Самый длинный стежок достигает 24 мм, если выбирается длина стежка 6 мм. Рекомендуемая длина стежка составляет 3,5 – 5 мм. Сметочная строчка подходит для работ, при которых желательна очень большая длина стежка.



- > Вставьте Лапка для реверсных стежков #1C/1D.
- > Нажмите кнопку «Рабочие строчки».
- > Выберите Сметочная строчка № 21.
- > Выберите длину стежка.
- > Чтобы избежать смещения слоев ткани, скрепите сметываемые детали булавками, втыкаемыми поперек направления сметочной строчки.
- > В начале и конце прошейте 3 – 4 закрепительных стежка.

7 Декоративные строчки

7.1 Обзор декоративных строчек

В зависимости от типа ткани лучше выглядят простые или более сложные декоративные строчки.

- Декоративные строчки, запрограммированные одиночными прямыми стежками, особенно хорошо смотрятся на легких материалах, напр. Декоративная строчка № 101.
- Декоративные строчки, запрограммированные тройными прямыми стежками или несколькими гладьевыми стежками, особенно подходят для материалов средней плотности, напр. Декоративная строчка № 107.
- Декоративные строчки, запрограммированные гладьевыми стежками, особенно хорошо смотрятся на плотных материалах, напр. Декоративная строчка № 401.

Для получения совершенного рисунка строчки используйте в качестве верхней и нижней ниток нитки одного цвета и стабилизатор. При ворсистой или длинноволокнистой ткани рекомендуется использовать на лицевой стороне дополнительно растворимый в воде стабилизатор, который можно легко смыть после шитья..



Декоративная строчка	Категория	Наименование
	Категория 100	Строчки "Природа"
	Категория 300	Крестообразные стежки
	Категория 400	Гладьевые строчки
	Категория 600	Строчки "Орнаменты"
	Категория 700	Строчки «Домашний текстиль»
	Категория 900	Строчки - пиктограммы
	Категория 1700	Международные символы
	Категория 2000	Времена года
	Категория 2200	Хобби и спорт

7.2 Шитье с декоративными нитками на шпулке

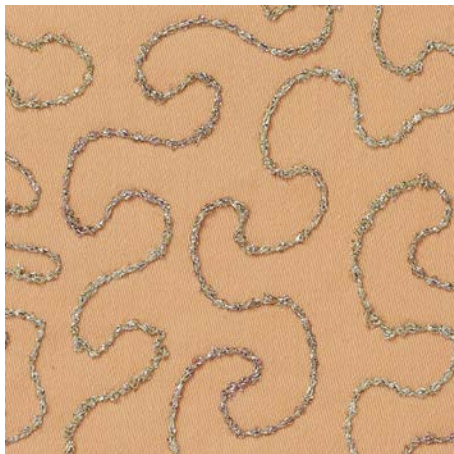

Шпулку можно наполнить любыми нитками. Свободное вышивание со структурой. Этот метод похож на шитье свободными руками, но он осуществляется на **изнаночной** стороне материала.

Поверхность шитья должна быть усилена стабилизатором. Образец можно начертить на изнаночной стороне материала. Образец можно начертить и на лицевой стороне материала. Линии можно прошить свободной прямой строчкой полиэфирными, хлопчатобумажными или вискозными нитками. Ряды строчек видны на изнанке ткани и служат вспомогательными линиями при шитье нижними нитками.

Шитье нижними нитками можно выполнять с функцией BSR. Рекомендуется равномерно перемещать работу под иглой с одинаковой скоростью, следуя линиям образца. После шитья стабилизатор необходимо удалить.

Сначала выполните пробное шитье и проверьте, как выглядит результат на изнанке.

Не все декоративные строчки годятся для этой техники. Хорошие результаты получаются прежде всего при простых декоративных строчках. Избегайте компактных видов строчек и гладьевого валика пуговичных петель.

ВНИМАНИЕ

Используется неподходящий шпульный колпачок

Повреждение шпульного колпачка.

> Используйте шпульный колпачок Bobbinwork (специальная принадлежность).



> Вставьте Открытая вышивальная лапка #20C/20D.

> Нажмите кнопку «Декоративные строчки».

> Выберите подходящую декоративную строчку.

> Чтобы регулировать длину стежка и ширину строчки для получения красивой вязки стежков даже при шитье толстыми нитками, вращайте «Многофункциональную клавишу вверх» и «Многофункциональную клавишу вниз».

> Нажмите кнопку «i-диалог».



> Нажмите кнопку «Длинный стежок».

– Образец строчки будет прошит менее плотно

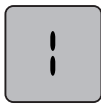

> Чтобы настроить натяжение верхней нитки, нажмите кнопку «Натяжение верхней нитки».

7.3 Изменение плотности стежков

При некоторых декоративных строчках (например № 401) может измениться плотность стежков. Если плотность стежков увеличивается, то при этом уменьшается расстояние между стежками. Если плотность стежка уменьшается, расстояние между стежками увеличивается. При этом установленная длина образца не изменяется.

- > Выберите декоративную строчку.
- > Нажмите кнопку «i-диалог».



- > Нажмите кнопку «Изменение длины образца/расстояния между стежками».
- > Установите плотность стежка (1).



7.4 Выполнение крестообразного стежка

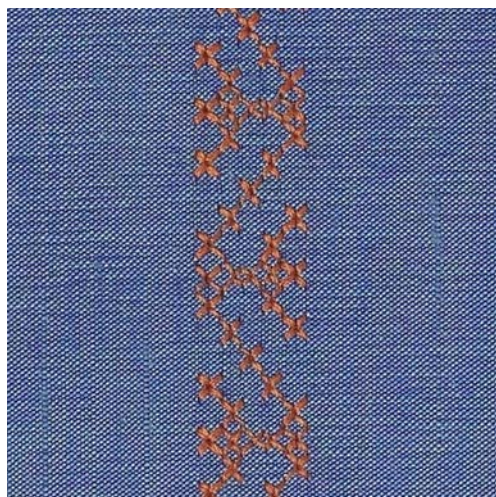

Крестообразная вышивка это традиционная техника и дополнение к обычным декоративным строчкам. Если выполнять крестообразные стежки на льняной структуре, они выглядят как ручная вышивка. Если выполнять крестообразные стежки вышивальными нитками, образец выглядит более полным. Крестообразные стежки используются прежде всего для декорации дома, в качестве бордюров на деталях одежды и как обычные украшения. Так как каждый следующий ряд стежков ориентируется на первый ряд, рекомендуется шить первый ряд в виде прямой линии.

- > Вставьте Лапка для реверсных стежков #1C/1D или Открытая вышивальная лапка #20C/20D.
- > Выберите крестообразный стежок категории 300 и при необходимости комбинируйте.
- > Чтобы сшить прямую линию, выполните первый ряд стежков с помощью кромконаправителя или ограничительной рейки.
- > Сшейте второй ряд по ширине лапки или с помощью кромконаправителя рядом с первым рядом.

7.5 Защипы

Защипы



Защипы это узко простроченные складки, которые должны быть сшиты до точного покроя детали одежды или швейного проекта. Они подходят в качестве украшения или в комбинации с другими вышивками. Использование лапок для защипов может значительно упростить эту технику. Эта техника уменьшает размеры поверхности ткани. Нужно всегда планировать достаточно материала.

Обзор лапок для защипов

Лапка для защипов	Номер	Описание
	# 30 (специальная принадлежность)	3 желобка Для плотных материалов. С 4 мм двухстержневой иглой
	# 31 (специальная принадлежность)	5 желобков Для средней плотности и плотных тканей. С 3 мм двухстержневой иглой

Лапка для защипов	Номер	Описание
	# 32 (специальная принадлежность)	7 желобков Для легких и средней плотности материалов. С 2 мм двухстержневой иглой
	# 33 (специальная принадлежность)	9 желобков Для очень легких тканей (без вкладной нити). С 1 или 1,6 мм двухстержневой иглой
	# 46 C (специальная принадлежность)	5 желобков С 1.6 – 2.5 мм двухстержневой иглой Для очень легких и средней плотности материалов.

Заправка вкладной нити

Зашипы выглядят ярче и рельефнее, если шить их с вкладной нитью. Вкладная нить должна хорошо укладываться в желобок соответствующей лапки. Вкладная нить должна быть цветопрочной и не должна сокращаться.

- > Выключите машину и отсоедините ее от сети.
- > Удалите иглу.
- > Снимите лапку.
- > Снимите игольную пластину.
- > Откройте крышку петлителей.
- > Проведите вкладную нить через отверстие петлителя и снизу через отверстие в игольной пластине.
- > Снова вставьте игольную пластину.
- > Закройте крышку петлителей.

- > Следите за тем, чтобы вкладная нить проходила через маленькое отверстие для нитки в крышке петлителей.

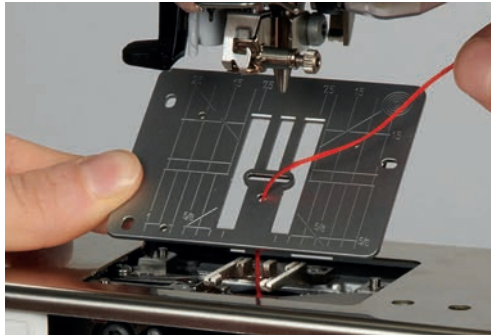

- > Насадите катушку на коленный рычаг.

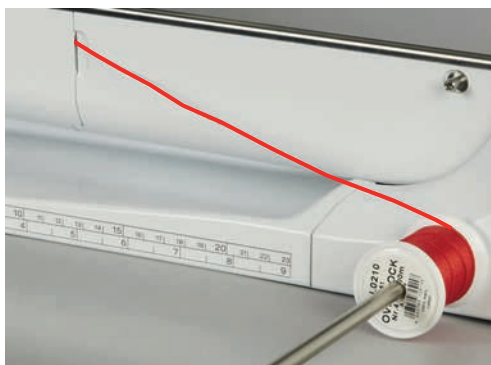

- > Убедитесь, что вкладная нить хорошо скользит.
- > Если нитка плохо скользит у крышки петлителей, оставьте его открытым во время шитья.
- > Если крышка петлителей открыта, выключите функцию контроля нижней нитки в программе Setup.
 - Вкладная нить во время шитья находится на изнаночной стороне и удерживается/прошивается нижней ниткой.

Шитье защипов

- > Вставьте соответствующую двухстержневую иглу.
- > Заправьте двухстержневую иглу.
- > Вытяните наверх нижнюю нитку.
- > Сшейте первый защип.
- > Проведите первый защип под одним из желобков лапки для защипов в зависимости от выбранного расстояния.
- > Все остальные защипы шейте параллельно.

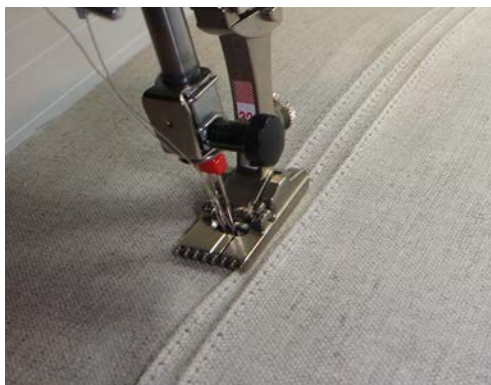

8 Алфавиты

8.1 Обзор алфавитов

Буквы блочного, контурного и рукописного шрифтов, шрифтов квилта и "Комикс", а также кириллицу и рукописную кириллицу можно шить в двух размерах. Буквы блочного, контурного и рукописного шрифтов, шрифтов квилта и "Комикс", а также кириллицу можно шить и строчными буквами.

Для получения совершенного стежка рекомендуется использовать в качестве верхней и нижней ниток нитки одного цвета. Работу можно укрепить на изнаночной стороне ткани прокладкой-стабилизатором. На лицевой стороне ворсистой или длинноволокнистой ткани, например, махровой ткани, можно дополнительно использовать водорастворимый стабилизатор.

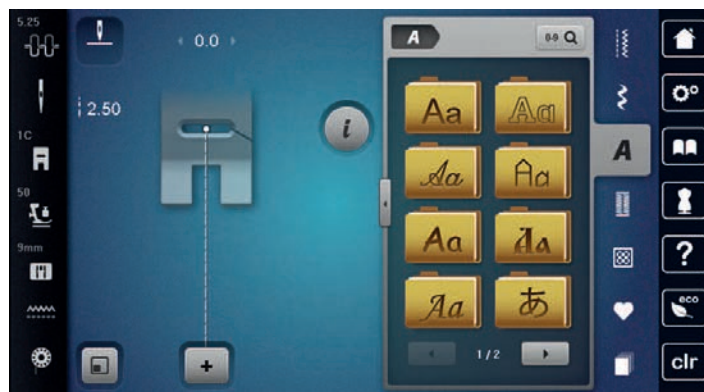

Образец строчки	Название
ABCabc	Блочный шрифт
ABCabc	Контурный шрифт
<i>ABCabc</i>	Рукописный шрифт (курсив)
ABCabc	Текст квилтинг
ABCabc	Шрифт "Комикс"
АБВабв	Кириллица
<i>АБВ абв</i>	Рукописная кириллица
あいう	Буквы Хирагана
アイウ	Буквы Катакана

8.2 Создание надписи



Рекомендуется выполнять пробное шитье с выбранными нитками, оригинальной тканью и оригинальной прокладкой. Надо также следить за тем, чтобы ткань подавалась равномерно и легко, не застревая. Во время шитья нельзя тянуть, подталкивать или удерживать ткань.



- > Нажмите кнопку «Алфавиты».
- > Выберите шрифт.



- > Чтобы создать комбинацию, нажмите кнопку «Режим комбинирования образцов/режим отдельных образцов».
- > Чтобы открыть расширенный режим ввода, нажмите кнопку «Увеличение/уменьшение окна» (1).



- > Выберите буквы.



- > Чтобы использовать заглавные буквы, нажмите кнопку «Заглавные буквы» (стандартная установка).



- > Чтобы использовать строчные буквы, нажмите кнопку «Строчные буквы».



- > Чтобы использовать числа и математические символы, нажмите кнопку «Цифры и математические символы».

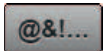

- > Чтобы использовать специальные символы, нажмите кнопку «Служебные символы».



- > Чтобы удалить отдельные части слова введенного текста, нажмите кнопку «Удаление».
- > Чтобы закрыть расширенный режим ввода, повторно нажмите кнопку «Увеличение/уменьшение окна».

8.3 Изменение размера букв

Буквы блочного, контурного и рукописного шрифтов, шрифтов квилта, а также кириллицу можно уменьшать.



- > Нажмите кнопку «Алфавиты».
- > Выберите шрифт.
- > Выберите буквы.



- > Нажмите кнопку «i-диалог».



- > Чтобы уменьшить размер шрифта, нажмите кнопку «Изменение размера букв».
- > Чтобы увеличить размер шрифта до 9 мм, повторно нажмите кнопку «Изменение размера букв».













9 Петли

9.1 Обзор Петли

Чтобы для каждой пуговицы, для каждой цели и для каждой детали одежды можно было создать подходящую петлю, BERNINA 770 QE PLUS оснащена обширной коллекцией петель. Подходящую пуговицу можно пришить на машине. Также можно шить глазки.



Образец строчки	Номер строчки	Название	Описание
	51	Бельевая петля	Для легких и средней плотности тканей, например, для блузок, платьев и постельного белья.
	52	Узкая бельевая петля	Для легких и средней плотности тканей, например, для блузок, платьев, одежды для детей и младенцев и рукоделия.
	53	Эластичная петля	Для всех эластичных материалов.
	54	Круглая петля с нормальной закрепкой	Для средней плотности и плотных тканей, например, для платьев, курток, пальто и непромокаемой одежды.
	55	Круглая петля с поперечной закрепкой	Для средней плотности и плотных тканей, с усиленной закрепкой, например, для платьев, курток, пальто и непромокаемой одежды.
	56	Петля с глазком	Для плотных неэластичных материалов, например, для курток, пальто и одежды для досуга.
	57	Петля с глазком и точечной закрепкой	Для более плотных неэластичных материалов, например, для курток, пальто и одежды для досуга.

	58	Петля с глазком и поперечной закрепкой	Для плотных неэластичных материалов, например, для курток, пальто и одежды для досуга.
	59	Петля прямой строчкой	Для выстегивания и укрепления петель и в качестве выпушки, специально для петель на натуральной или искусственной коже.
	60	Программа пришивания пуговиц	Для пришивания пуговиц с 2 и 4 отверстиями.
	61	Глазки, выполняемые мелким зигзагом	Как отверстие для шнурков или тонких тесемок и для декоративных работ.
	62	Глазки, выполняемые прямым стежком	Как отверстие для шнурков или тонких тесемок и для декоративных работ.
	63	Петля с имитацией ручной работы	Для получения эффекта ручной строчки на одежде и рукоделии на легких и средней плотности материалах.
	64	Петля с двумя закругленными концами	Для средней плотности и плотных тканей из различных материалов.
	65	Петля с имитацией ручной работы с двумя закругленными концами	Для легких и средней плотности тканых материалов, например, для блузок, платьев и постельного белья.
	67	Круглая петля с точечной закрепкой	Для средней плотности тканых материалов, например, для блузок, платьев и курток.
	68	Декоративная петля с глазком и поперечной закрепкой	Для более плотных неэластичных материалов, например, для курток, пальто и одежды для досуга.
	69	Декоративная петля с «мушкой»	Для декоративных петель на более плотных, неэластичных материалах.
	70	Декоративная эластичная петля	Для декоративных петель на легких и средней плотности материалах.

9.2 Использование компенсационных пластинок

Если нужно выполнить петлю поперек к краю работы, рекомендуется использовать компенсационную пластинку (специальная принадлежность).

- > Уложите компенсационную пластинку сзади между швейным проектом и подошвой лапки до утолщенного места швейного проекта.

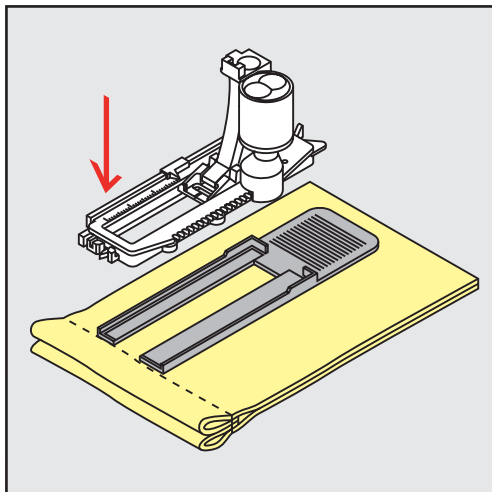

- > Опустите лапку.

9.3 Использование вспомогательного устройства для выметывания петель

Для шитья петель на сложных тканях рекомендуется использовать вспомогательное устройство для выметывания петель (специальная принадлежность). Его можно применять вместе с Лапка с салазками для петель #3А.

- > Осторожно вставьте компенсационную пластину сбоку.

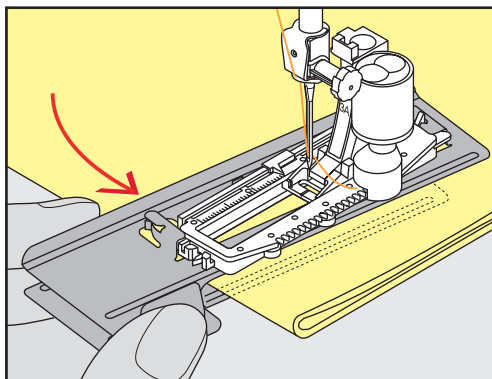

9.4 Маркировка петель

- > Для петель, выполняемых вручную, разметьте на материале расположение и длину петли мелком или водорастворимым карандашом.

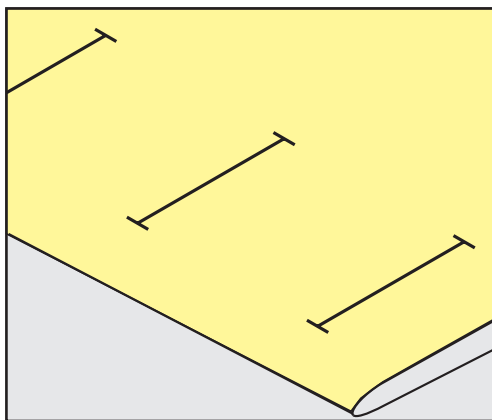

- > Для автоматических петель наметьте на полную длину 1 петлю мелком или водорастворимым карандашом. Для всех остальных петель требуется намечать лишь начальные точки.

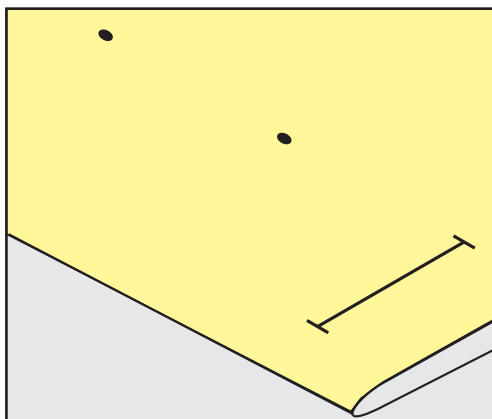

- > Для петель с глазком и с закруглением наметьте мелком или водорастворимым карандашом длину бока петли. Для всех остальных петель намечайте только начальные точки. Длина глазка будет добавляться.

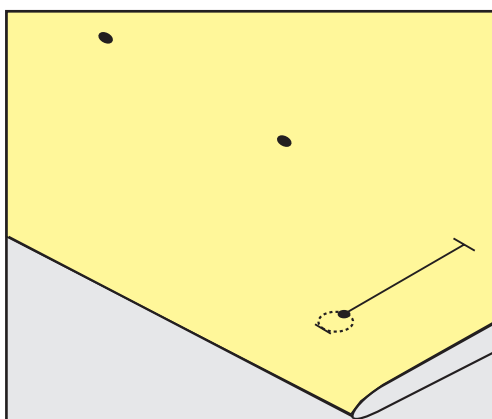

9.5 Вкладная нить

Использование вкладной нити с лапкой с салазками для петель #3А

Вкладная нить укрепляет и улучшает внешний вид петли и подходит прежде всего для Бельевая петля № 51. Идеальной вкладной нитью является мерсеризованная пряжа № 8, прочная швейная нитка для ручного шитья и тонкая нить для вязания крючком. Рекомендуется не удерживать сильно вкладную нить при шитье.

Предпосылка:

- Лапка с салазками для петель #3А вставлена и поднята.
- > Воткните иглу в начальную точку петли.
- > Заведите вкладную нить справа под лапку с салазками для петель.
- > Уложите вкладную нить сзади на лапку с салазками для петель над носком.

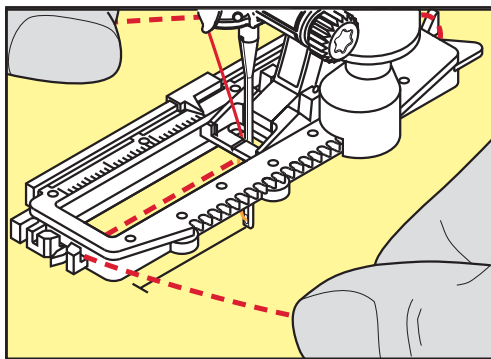

- > Затяните вкладную нить слева наперед под лапку с салазками для петель.

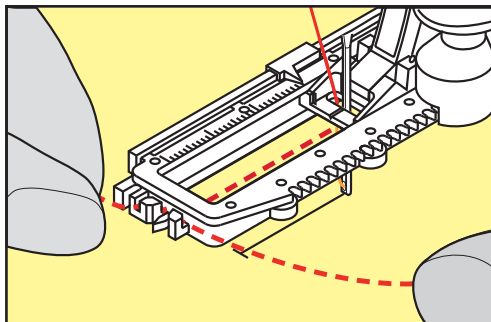

- > Затяните концы вкладной нити в фиксирующую прорезь.
- > Опустите лапку с салазками для петель.
- > Шейте петлю обычным образом.
- > Затяните петлю вкладной нити, чтобы она была скрыта закрепкой.

- > Выведите концы вкладной нити на изнанку материала (с помощью иголки для ручного шитья) и завяжите их узлом или закрепите стежками.

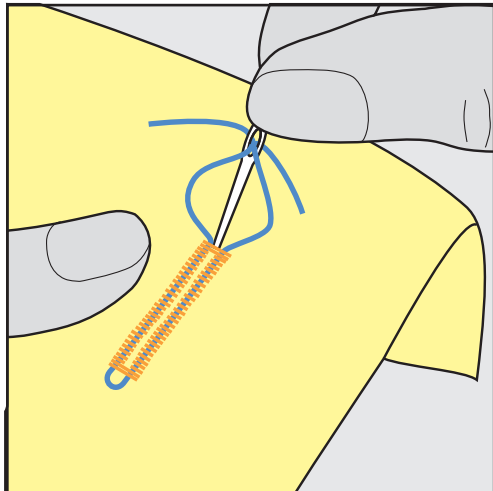

Использование вкладной нити с лапкой для выполнения петель #3С

Предпосылка:

- Лапка для выполнения петель #3С вставлена и поднята.
- > Воткните иглу в начальную точку петли.
- > Заведите вкладную нить спереди над средним ребром лапки для петель.

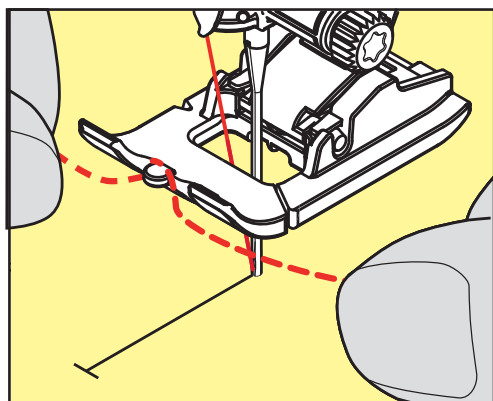

- > Оба конца вкладной нити затяните назад под лапку для петель и уложите их в желобки подошвы лапки.

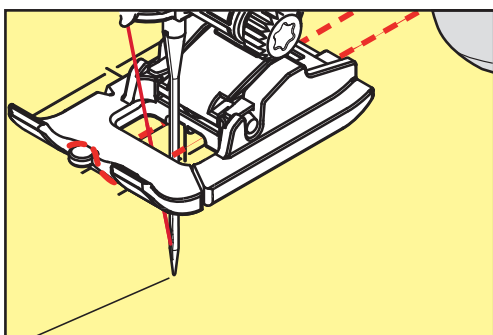

- > Опустите лапку для петель.
- > Шейте петлю обычным образом.
- > Затяните петлю вкладной нити, чтобы она была скрыта закрепкой.

- > Выведите концы вкладной нити на изнанку материала с помощью иголки для ручного шитья и завяжите их узлом или закрепите стежками.

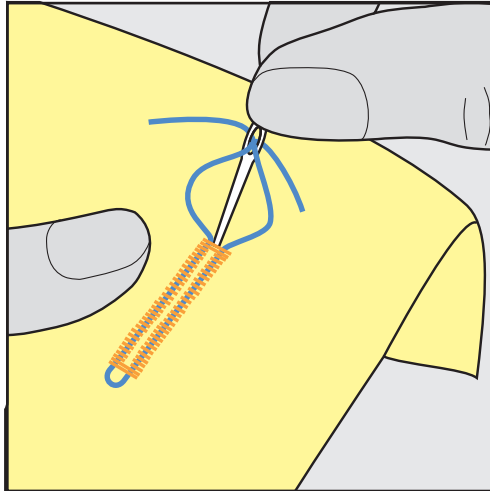

9.6 Выполнение пробного шитья

Пробную петлю всегда нужно выполнять на куске оригинального материала: рекомендуется использовать такую же прокладку и выбирать такую же петлю. Выполняйте пробное шитье в соответствующем направлении. Благодаря выполнению пробного шитья можно так долго корректировать установки, пока Вы не окажетесь довольны результатом.

Рекомендуется предварительно обстрочивать петли Петля прямой строчкой № 59 на всех мягких, рыхлых материалах и для петель, которые будут подвергаться сильной нагрузке. Предварительное обстрочивание служит и для укрепления петель на коже, виниле или войлоке.

Изменения баланса при выполнении в ручном режиме бельевой петли, а также при выполнении петель с измерением длины с глазком и с закруглением, действуют одинаково на оба бока петли. При выполнении в ручном режиме петель с глазком и с закруглением изменения действуют симметрично на обе стороны.

Если используется функция счетчика стежков и предприняты изменения в балансе, то изменения действуют неодинаково на бока петли.



- > Нажмите кнопку «Петли».
- > Выберите петлю.
- > Выберите и вставьте нужную лапку.
- > Уложите ткань под лапку и опустите лапку.
- > Осторожно задействуйте пусковую педаль и начинайте шить. При этом свободно ведите ткань.
- > Во время шитья проверяйте и при необходимости регулируйте баланс.
- > Выполните пробное шитье и произведите дальнейшие настройки.

9.7 Установка ширины разреза петли

Ширину разреза петли можно изменить до начала шитья в пределах 0,1 – 2,0 мм.



- > Нажмите кнопку «Петли».
- > Выберите петлю.



- > Нажмите кнопку «i-диалог».

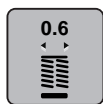

- > Нажмите кнопку «Разрез петли».
- > Чтобы настроить нужную ширину разреза петли, вращайте многофункциональную клавишу вверх или «Многофункциональную клавишу вниз».

9.8 Определение длины петли лапкой с салазками для петель #3А



Пуговицу можно также уложить в середине на желтом круге в левой части дисплея. С помощью «Многофункциональных клавиш вверх/вниз» можно увеличивать или уменьшать желтый круг и тем самым установить диаметр пуговицы.

К диаметру пуговицы автоматически добавляются 2 мм для длины петли. Если диаметр петли составляет, например, 14 мм, для длины петли будет рассчитано 16 мм.

Предпосылка:

- Лапка с салазками для петель #3А вставлена.



- > Нажмите кнопку «Петли».
- > Выберите петлю.



- > Нажмите кнопку «i-диалог».

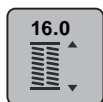

- > Нажмите кнопку «Установка длины петли».
- > Чтобы настроить длину петли, вращайте «Многофункциональную клавишу вверх» или «Многофункциональную клавишу вниз».

9.9 Определение длины петли лапкой для петель #3С

Лапкой Лапка для выполнения петель #3С нужно определять длину петли с применением функции счетчика стежков. Функция счетчика стежков подходит для всех видов петель. Левый бок петли прошивается вперед, правый бок петли - назад. Если были произведены изменения в балансе, необходимо заново сохранить в памяти функцию счетчика стежков для каждой петли.

Предпосылка:

- Лапка для выполнения петель #3С вставлена.



- > Нажмите кнопку «Петли».
- > Выберите петлю.



- > Нажмите кнопку «i-диалог».



- > Нажмите кнопку «Программирование длины со счетчиком стежков».
- > Сшейте петлю нужной длины.
- > Остановите машину.

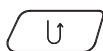

- > Чтобы машина прошила нижнюю закрепку и второй бок в обратном направлении, нажмите кнопку «Шитье в обратном направлении».
- > Остановите машину на высоте первого стежка.
- > Чтобы машина прошила верхнюю закрепку и закрепительные стежки, повторно нажмите кнопку «Шитье в обратном направлении».
- Длина петли сохраняется до выключения машины, и каждая следующая петля будет шиться с такой длиной.

9.10 Автоматическое выполнение петель

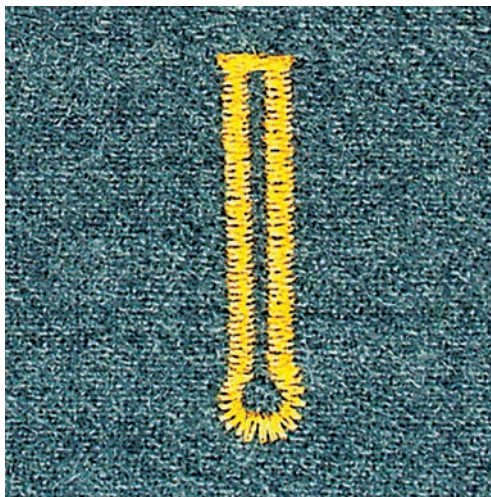
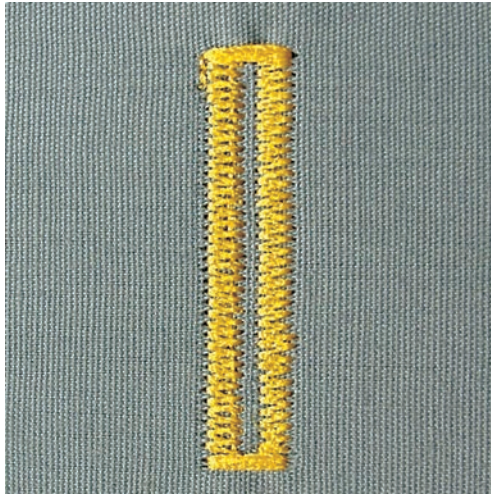

При использовании Лапка с салазками для петель #3А длина петли измеряется автоматически через линзу на лапке. Петля точно копируется, а машина автоматически переключается при максимальной длине. Лапка с салазками для петель #3А подходит для петель 4 – 31 мм, в зависимости от типа петли. Лапка с салазками для петель #3А должна соприкоснуться с плоским материалом, чтобы можно было точно измерить длину. Запрограммированные петли имеют одинаковую длину и одинаково красивый внешний вид.

Предпосылка:

- Лапка с салазками для петель #3А вставлена.



- > Нажмите кнопку «Петли».
- > Выберите петли № 51 – 59, №. 63 – 65 или №. 67 – 70.
- > Сшейте петлю нужной длины.

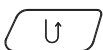

- > Чтобы запрограммировать длину, нажмите кнопку «Шитье в обратном направлении».



- > Нажмите кнопку «Пуск/Остановка» или задействуйте пусковую педаль.
 - Машина автоматически выполнит петлю. Все последующие петли будут теперь выполняться автоматически с той же длиной.

9.11 Программирование петли с имитацией ручной работы

Предпосылка:

- Лапка с салазками для петель #3А вставлена.



- > Нажмите кнопку «Петли».
- > Выберите Петля с имитацией ручной работы № 63.
- > Сшейте петлю нужной длины.

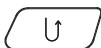

- > Чтобы запрограммировать длину, нажмите кнопку «Шитье в обратном направлении».
 - Машина автоматически выполнит петлю. Все последующие петли будут теперь выполняться автоматически с той же длиной.

9.12 Шитье петель в ручном режиме в 7 этапов с помощью лапки для выполнения пуговичных петель #3С

Длина петли определяется при шитье вручную. Закрепки, закругления и закрепочные стежки запрограммированы заранее. Отдельные этапы можно выбирать прокруткой стрелок или нажатием кнопки «Шитье в обратном направлении».

Предпосылка:

- Лапка для выполнения петель #3С вставлена.



- > Нажмите кнопку «Петли».
- > Выберите Бельевая петля № 51.



- > Нажмите кнопку «i-диалог».



- > Нажмите кнопку «Определение длины вручную».
 - Этап 1 на дисплее для начала петли активен.
- > Сшейте петлю нужной длины.
 - Этап 2 активен.



- > При нужной длине петли или при маркировке длины остановите машину.
- > Чтобы появился этап 3, нажмите кнопку «Прокрутка вниз».
 - Машина шьет прямые стежки в обратном направлении.
- > Остановите машину на высоте первого стежка в начальной точке петли.
- > Чтобы появился этап 4, нажмите кнопку «Прокрутка вниз».
 - Машина шьет верхнюю закрепку и автоматически останавливается.
- > Чтобы появился этап 5, нажмите кнопку «Прокрутка вниз».
 - Машина шьет вторую сторону петли.

- > Остановите машину на высоте последнего стежка первой стороны петли.
- > Чтобы появился этап 6, нажмите кнопку «Прокрутка вниз».
 - Машина шьет нижнюю закрепку и автоматически останавливается.
- > Чтобы появился этап 7, нажмите кнопку «Прокрутка вниз».
 - Машина закрепляет строчку и автоматически останавливается.

9.13 Шитье петель в ручном режиме в 5 этапов с помощью лапки для выполнения пуговичных петель #3С

Длина петли определяется при шитье вручную. Закрепки, закругления и закрепочные стежки запрограммированы заранее. Отдельные этапы можно выбирать прокруткой стрелок или нажатием кнопки «Шитье в обратном направлении».

Предпосылка:

- Лапка для выполнения петель #3С вставлена.



- > Нажмите кнопку «Петли».
- > Выберите Круглая петля с нормальной закрепкой № 54.



- > Нажмите кнопку «i-диалог».



- > Нажмите кнопку «Определение длины вручную».
 - Этап 1 на дисплее для начала петли активен.
- > Сшейте петлю нужной длины.
 - Этап 2 активен.



- > При нужной длине петли или при маркировке длины остановите машину.
- > Чтобы появился этап 3, нажмите кнопку «Прокрутка вниз».
- > Машина выполняет закругление или глазок и автоматически останавливается.
- > Чтобы появился этап 4, нажмите кнопку «Прокрутка вниз».
 - Машина шьет вторую сторону петли в обратном направлении.
- > Остановите машину на высоте первого стежка у начала петли.
- > Чтобы появился этап 5, нажмите кнопку «Прокрутка вниз».
 - Машина шьет верхнюю закрепку и автоматически выполняет закрепочные стежки.



9.14 Прорезание петли ножом-вспарывателем

- > Чтобы при обработке коротких петель не прорезать по ошибке закрепки, вколите в оба конца петли булавки.
- > Прорезайте петлю с обоих концов к середине.

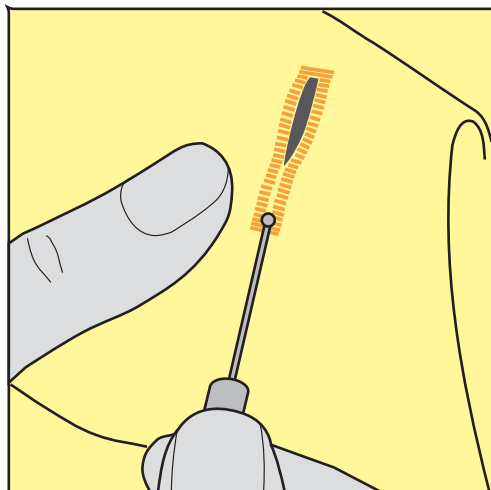

9.15 Прорезание петли просекателем для петель (специальная принадлежность)

- > Уложите петлю на подходящий деревянный брусок.

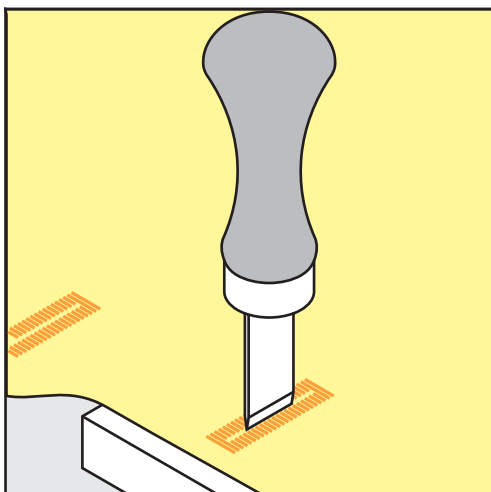

- > Установите просекатель для петель в середине петли.
- > Вдавите просекатель для петель рукой.

9.16 Пришивание пуговиц

С программой пришивания пуговиц можно пришивать пуговицы с 2 или 4 отверстиями, кнопочные застежки или защелки.

Рекомендуемая программа шитья:

Программа пришивания пуговиц № 60

Рекомендуемая лапка:

Лапка для пришивания пуговиц #18

Альтернативные лапки:

- Лапка для реверсных стежков #1/1С
- Лапка для штопки #9
- Лапка для реверсного стежка с прозрачной подошвой #34/34С

Настройка высоты ножки

Для пуговиц на плотных материалах увеличьте высоту ножки, т. е. расстояние между пуговицей и материалом.

Пуговицы на тонких материалах или пуговицы, предназначенные в качестве украшения, шейте без ножки.

ВНИМАНИЕ! Регулировка высоты ножки возможна только с лапкой для пришивания пуговиц #18.

- > Ослабьте винт на лапке для пришивания пуговиц.
- > Переместите вверх штырек.
- > Затяните винт.

Пришивание пуговиц

Предпосылка:

- Установите подходящую к плотности материала высоту ножки.
- Вставлена Лапка для пришивания пуговиц #18 или альтернативная лапка.
- Вставленная лапка выбрана на поверхности пользователя.
- Транспортёр опущен.



- > Нажмите кнопку «Петли».
- > Выберите Программа пришивания пуговиц № 60.
- > Вращайте маховик до тех пор, пока шпульная нитка не выйдет наверх.
- > **ВНИМАНИЕ! Программа пришивания пуговиц всегда начинается над левым отверстием пуговицы.**

Положите пуговицу на материал. Пуговицу и материал подтолкните под иглу так, чтобы игла прокалывала левое отверстие.

При пуговицах с 4-мя отверстиями сначала пришивайте передние отверстия, затем задние.

- > Опустите лапку.
- > Выполните маховиком первые стежки в левом отверстии.
- > Вращайте маховик до тех пор, пока игла не переместится на правое отверстие. При этом проверьте, попадает ли игла в правое отверстие. При необходимости установите ширину строчки верхней многофункциональной клавишей.
- > Удерживайте нитки и нажмите пусковую педаль.
 - Машина пришьет пуговицу и автоматически остановится.
- > Если пуговица должна держаться особенно крепко, запустите программу пришивания пуговиц еще раз.
- > Обрежьте нитки машиной. Альтернативно можно вытянуть ткань из швейной машины и обрезать нитки вручную. Потяните верхнюю нитку вниз и завяжите ее узлом с нижней ниткой.

9.17 Выполнение глазков



Для лучшей стабильности выполните глазок 2 раза. При необходимости настройте с помощью баланса.

Предпосылка:

- Лапка для реверсных стежков #1С или Открытая вышивальная лапка #20С вставлена.



- > Нажмите кнопку «Петли».
- > Выберите Глазки, выполняемые мелким зигзагом № 61 или Глазки, выполняемые прямым стежком № 62.
- > Чтобы изменить размер глазка, поверните «Многофункциональную клавишу вверх» или «Многофункциональную клавишу вниз».
- > Сшейте программу выполнения глазков.
 - Машина автоматически останавливается в конце программы выполнения глазков.
- > Глазки вырезаются с помощью шила, пуансона или дырокола.

10 Квилтинг

10.1 Обзор стежков для квилтинга



Образец строчки	Номер строчки	Наименование	Описание
	№ 1301	Стежки для квилтов, программа закрепления стежков	Для закрепления стежков в начале и конце шитья короткими стежками вперед.
	№ 1302	Стежки для квилтов, прямая строчка	Для машинного квилтинга прямой строчкой с длиной стежка 3 мм.
	№ 1303	Стежок для пэчворка/ прямая строчка	Для стачивания частей пэчворка прямой строчкой с длиной стежка 2 мм.
	№ 1304 – № 1308	Ручной стежок для квилта	Для пришивания нитями из моноволокна как имитация ручного стежка.
	№ 1309 – № 1314	Парижский стежок	Для пришивания аппликаций и декоративных лент.
	№ 1317 – № 1327 № 1329 – № 1330 № 1339 – № 1346 № 1363 – № 1371 № 1373 – № 1394	Декоративная стежка квилтов	Для квилта, Crazy Patchwork, отделки и украшения.
	№ 1315	Гладьевой валик	Для пришивания аппликаций.
	№ 1316	Потайная строчка (узкая)	Для невидимого пришивания аппликаций.
	№ 1331	Пунктирный стежок	Для имитации извилистых узоров.
	№ 1332 – № 1338	Стежок «елочка»	Для квилта, Crazy Patchwork, отделки и украшения.

10.2 Программа закрепления строчки на квилтах

Предпосылка:

- Лапка для реверсных стежков #1С вставлена.



- > Нажмите кнопку «Стежки для квилтов».
- > Выберите Стежки для квилтов, программа закрепления стежков № 1301.
- > Нажмите на пусковую педаль.
 - Машина автоматически шьет 6 стежков вперед в начале шитья.

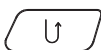

- > Выполните шов нужной длины.
- > Нажмите кнопку «Шитье в обратном направлении».
 - Машина автоматически шьет 6 стежков вперед и автоматически останавливается в конце программы закрепления строчки.

10.3 Шитье ручной стегальной строчки

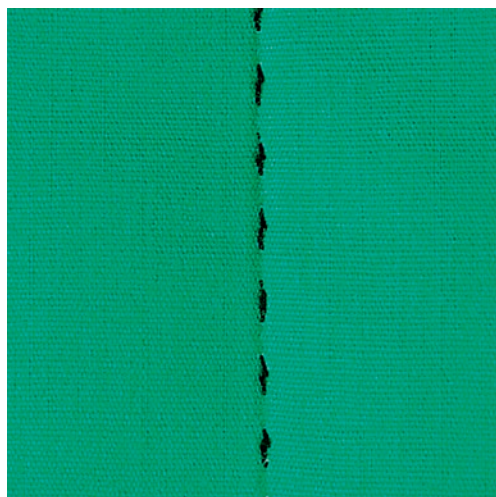

Ручные стежки для квилта подходят для всех тканей и швейных проектов, которые должны выглядеть, как изготовленные вручную. Рекомендуется в качестве верхней нитки использовать нитки из моноволокна, а в качестве нижней нитки для вышивания. Скорость должна быть невысокой во избежание разрыва нитки из моноволокна. При необходимости можно подогнать натяжение верхней нитки и баланс к швейному проекту и к выбранному стежку для квилтов.

Предпосылка:

- Лапка для реверсных стежков #1С вставлена.



- > Нажмите кнопку «Стежки для квилтов».
- > Выберите Ручной стежок для квилта № 1304 – № 1308.
- > При необходимости настройте натяжение верхней нитки и баланс в соответствии со швейным проектом и выбранным стежком для квилта.
- > Чтобы стартовать машину, нажмите пусковую педаль или кнопку «Пуск/Остановка».

10.4 Работы с квилтом, при которых материал направляется руками



Свободная машинная стежка и штопка основываются на одинаковом принципе свободного движения. При стежке извилистыми пунктирными линиями вся поверхность квилта покрывается простегивающими стежками. Отдельные простегивающие строчки прокладываются по извилистым, не пересекающимся друг с другом линиям.



- Чтобы облегчить передвижение ткани, используйте перчатки для квилтинга с резиновыми утолщениями.
- Для получения лучших результатов используйте Шпульный колпачок с высоким натяжением нитки (специальная принадлежность).
- Рекомендуется использовать приставной столик и коленный рычаг.
- Рекомендуется начинать стежку с середины и перемещать материал плавными кругообразными движениями во все стороны до получения нужного узора.

Предпосылка:

- Лицевая сторона квилта, объемная прокладка и подкладка должны быть надежно скреплены булавками или сметочными стежками.
- Транспортёр опущен.
- Лапка для штопки #9 вставлена.



- > Нажмите кнопку «Рабочие строчки».
- > Выберите Прямая строчка № 1.
- > При необходимости настройте натяжение верхней нитки.
- > Чтобы избежать смещения ткани, выберите нижнюю позицию иглы.
- > Чтобы стартовать машину, нажмите пусковую педаль или кнопку «Пуск/Остановка».
- > Чтобы передвигать ткань как в пальцах, придерживайте материал обеими руками вблизи от лапки. При этом следите за тем, чтобы игла не протыкала ткань несколько раз подряд в одном и том же месте.
- > Чтобы при стежке уголков добиться минимального расстояния между стежками, уменьшите скорость вышивания.
- > Если нитка лежит сверху, перемещайте ткань медленнее.

> При образовании узелков на изнанке перемещайте ткань быстрее.

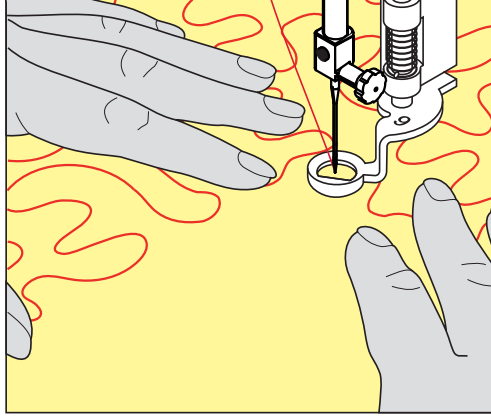

11 Регулятор стежков BERNINA (BSR)

Регулятор стежков BERNINA при свободной машинной стежке – швейной технике, становящейся все популярнее – выравнивает длину стежка, образующуюся при свободном перемещении ткани. При свободной машинной стежке благодаря лапке BSR все стежки получаются равной длины и строчка очень равномерной.

Когда будет вставлена лапка BSR и опущен транспортер, на дисплее машины появится возможность выбора нужного режима. Лапку BSR можно использовать как с прямой строчкой, так и со строчкой зигзаг.

Лапка BSR реагирует на движение материала и при этом регулирует скорость машины до максимально допустимой. При этом следует учитывать: Чем быстрее перемещают материал, тем выше скорость машины.

Если материал передвигают слишком быстро, то зазвучит акустический сигнал. Звуковой сигнал можно включать или отключать на дисплее «BSR». Тон сигнала можно также включать или отключать в программе Setup.

11.1 Режим BSR-1

Функцией BSR можно управлять пусковой педалью или кнопкой «Start/Stop». Стартуйте режим BSR. На лапке загорится красный свет. При движении ткани машина ускоряется. Если ткань больше не перемещается, возможно закрепление строчки на месте без нажатия дополнительной кнопки. При работе с пусковой педалью или при использовании кнопки «Start/Stop» режим BSR 1 автоматически не отключается.

11.2 Режим BSR-2

Функцию BSR можно запустить пусковой педалью или кнопкой «Start/Stop». Машина стартует только тогда, когда нажата пусковая педаль или кнопка «Start/Stop» и одновременно движется ткань. Без движения ткани режим BSR 2 отключается примерно через 7 секунд. Красный индикатор гаснет (только при работе с кнопкой «Start/Stop»). При работе с пусковой педалью красный индикатор не гаснет.

11.3 BSR-режим 3

BSR-режим 3 является режимом сметывания. В режиме сметывания можно выбрать 2 длины стежка для сметывания:

- SPI 2: 2 стежка в дюйме
- SPI 4: 4 стежка в дюйме

11.4 Функция BSR с прямой строчкой № 1

Эта функция позволяет выполнять свободную машинную стежку прямыми стежками с заданной длиной до 4 мм. Установленная длина стежка остается постоянной независимо от перемещения материала под лапкой в пределах определенной скорости.

11.5 Функция BSR со строчкой зигзаг № 2

Строчка зигзаг применяется, например, для создания рисунков из ниток. При шитье зигзагом установленная длина стежка **не** сохраняется неизменной, но функция BSR упрощает работу.

11.6 Подготовка шитья для квилтинга

Установка лапки BSR

Предпосылка:

- Машина отключена.

ВНИМАНИЕ

Линза лапки BSR загрязнена

Машина не распознает лапку BSR.

> Протрите линзу мягкой, слегка увлажненной тряпкой.

> Замените лапку.

> Вставьте кабель лапки BSR в гнездо для BSR (1).

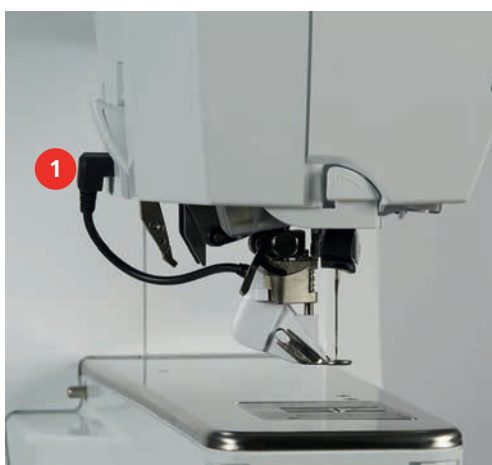

> Включите машину.

- Откроется дисплей BSR и активируется режим BSR1.

Замена подошвы лапки

ВНИМАНИЕ

Линза лапки BSR загрязнена

Машина не распознает лапку BSR.

> Протрите линзу мягкой, слегка увлажненной тряпкой.

Стандартная длина стежка составляет 2 мм. При мелких фигурах и нанесении крапин рекомендуется укорачивать длину стежка на 1 – 1.5 мм.

- > Переведите иглу в верхнее положение.
- > Поднимите лапку BSR.
- > Выключите машину и отсоедините ее от сети.
- > Снимите лапку BSR с машины.
- > Сожмите оба прижимных рычажка на лапке BSR.

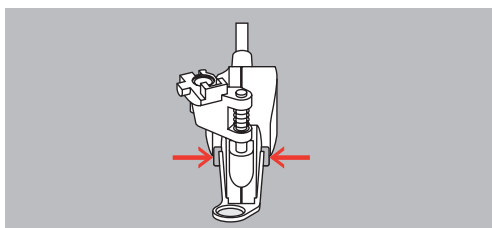

- > Вытяните подошву лапки вниз из направляющей.
- > Вдвиньте новую подошву лапки в направляющую вверх до упора.
- > Установите лапку BSR.

11.7 Использование режима BSR

Функцией BSR можно управлять пусковой педалью или кнопкой «Пуск/Остановка».

Старт пусковой педалью: Пусковую педаль во время стежки надо держать нажатой. Машина продолжает работать в режиме BSR1, пока не будет отпущена пусковая педаль, даже если материал не перемещается.

Если стежка в режиме BSR2 остановлена, машина прошивает в зависимости от позиции иглы один стежок и останавливается с верхней позицией иглы.

Предпосылка:

- Приставной столик установлен.
- Коленный рычаг установлен.

- > Опустите транспортер.
- > Установите нужный режим BSR.



- > Чтобы опустить лапку, повторно нажмите кнопку «Пуск/Остановка» или пусковую педаль.
- > Чтобы стартовать режим BSR, повторно нажмите кнопку «Пуск/Остановка» или повторно нажмите пусковую педаль и держите ее нажатой.
 - На лапке BSR загорается красный свет.



- > Чтобы регулировать скорость машины в режиме BSR, перемещайте ткань.
- > Чтобы остановить режим BSR, повторно нажмите кнопку «Пуск/Остановка» или отпустите пусковую педаль.
 - Режим BSR останавливается и красный свет на лапке гаснет.



- > Чтобы деактивировать режим BSR и выполнять стежку без автоматической длины стежка, нажмите кнопку «Режим BSR».



11.8 Закрепление начала и конца шва

Закрепление строчки в режиме BSR1 кнопкой «Start/Stop»

Предпосылка:

- Лапка BSR установлена и подключена к машине.
- Экран BSR открыт и режим BSR1 активен.

- > Опустите транспортер.
- > Опустите лапку.
- > Нажмите 2 раза кнопку «Игла вверх/вниз».
 - Нижняя нитка вытягивается вверх.





- > Удерживайте верхнюю и нижнюю нитки.
- > Нажмите кнопку «Пуск/Остановка».
 - Режим BSR стартует.



- > Выполните 5 – 6 закрепительных стежков.
- > Нажмите кнопку «Пуск/Остановка».
 - Режим BSR останавливается.
- > Обрежьте нитки.

Закрепление строчки в режиме BSR2

Предпосылка:

- Лапка BSR установлена и подключена к машине.
- Экран BSR открыт и режим BSR2 активен.
- > Опустите лапку.
- > Нажмите кнопку «i-диалог».



- > Нажмите кнопку «Закрепление шва».



- > Нажмите пусковую педаль или кнопку «Пуск/Остановка».

Перемещением материала выполняется несколько коротких стежков, затем активируется установленная длина стежка, и функция закрепления строчки автоматически отменяется.

11.9 Применение функции KickStart

Функция KickStart позволяет выполнять стежку квилтов, при которой не нужно держать нажатой пусковую педаль.

Предпосылка:

- Лапка BSR установлена и подключена к машине.
- Экран BSR открыт и режим BSR активен.



- > Нажмите кнопку «KickStart».
 - Откроется экран KickStart. Будет показан выбранный режим BSR.
- > Чтобы стартовать машину, надавите пяткой **коротко** пусковую педаль.
 - Машина начинает шить с выбранными установками, как только будет перемещаться ткань.
- > Чтобы остановить машину, повторно нажмите коротко пяткой на пусковую педаль.
 - Машина останавливается, функция KickStart остается активной.
- > Чтобы отключить функцию KickStart, коснитесь экрана или нажмите спереди на пусковую педаль.
 - Откроется экран BSR.
 - Функция KickStart не активна.
 - Функция, запрограммированная для нажатия пяткой, активна.

Примечания

- Пока функция KickStart активна, становится неактивной функция, запрограммирования для нажатия пяткой. В этом случае нажатие пяткой служит только для старта и остановки машины.
- Функция KickStart немедленно отключается, если функция контроля сообщает об ошибке (например, обрыв нитки или пустая шпулька).
- Функция KickStart немедленно отключится, если будет отсоединен от сети кабель пусковой педали.
- Если в режимах BSR не шьют, машина через 7 секунд переходит в дежурный режим Stand-by. Отключите дежурный режим Stand-by повторным нажатием пусковой педали.
- Если не шьют до 60 секунд, автоматически отключается функция KickStart. Экран KickStart исчезнет.

12 Вышивание Му BERNINA

12.1 Обзор Вышивальный модуль









- | | | | |
|---|-------------------------------|---|---------------------------------|
| 1 | Вышивальная консоль | 3 | Направляющие линейки для машины |
| 2 | Сцепление для крепления пялец | 4 | Подключение к машине |

12.2 Прилагаемые принадлежности Вышивальный модуль

Обзор принадлежностей вышивального модуля

Рисунок	Название	Цель применения
	Вышивальная лапка #26	Для вышивания, штопки и свободной машинной стежки.
	Большие овальные пяльцы	Для вышивания крупных мотивов вышивки или комбинаций образцов площадью до 145 x 255 мм (5,70 x 10,04 in). Вкл. шаблон для точного расположения материала.

Рисунок	Название	Цель применения
	Пяльцы средних размеров	Для вышивания образцов вышивки средних размеров площадью до 100 x 130 мм (3,94 x 5,12 in). Вкл. шаблон для точного расположения материала.
	Малые пяльцы	Для вышивания небольших образцов вышивки площадью до 72 x 50 мм (2,83 x 1,97 in). Для вышивания на рукавной платформе закрытых швейных проектов, как например, рукава, штанины брюк или носки. Вкл. шаблон для точного расположения материала.
	Соединительный кабель с разъемами USB	Для передачи данных между компьютером и машиной.
	Комплект вышивальных игл	Для вышивания.
	Держатель вышивальных шаблонов	Для установки в пяльцах и снятия вышивального шаблона.
	Сетка для бобин	Для равномерной размотки ниток с катушки при гладких нитках, как например, нейлоновые, вискозные, шелковые или металлизированные нитки.

12.3 Обзор поверхности пользователя

Обзор Функции и индикаторы

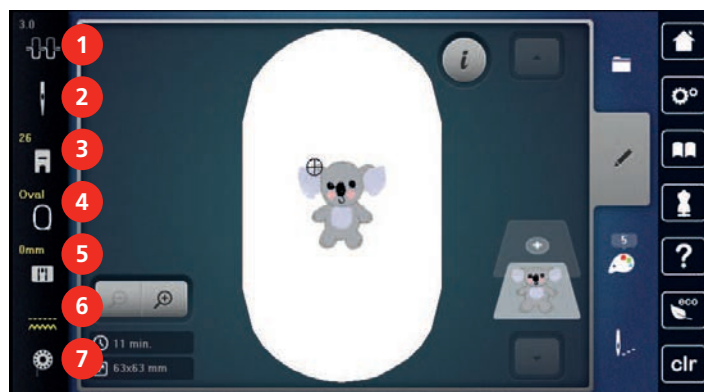

- | | |
|---------------------------------|------------------------------|
| 1 «Натяжение верхней нитки» | 5 «Выбор игольных пластинок» |
| 2 «Выбор игл» | 6 «Транспортер вверх/вниз» |
| 3 «Индикатор лапки/Выбор лапки» | 7 «Шпульные нитки» |
| 4 «Индикатор пялец/Выбор пялец» | |

Обзор Системные установки



- | | |
|--------------------------|------------------------|
| 1 «Home» | 5 «Помощь» |
| 2 «Программа Setup» | 6 «Режим eco» |
| 3 «Учебная программа» | 7 «Удаление установок» |
| 4 «Консультант по шитью» | |

Обзор Меню выбора Вышивание



- | | | | |
|---|-------------|---|-----------------------|
| 1 | «Выбор» | 3 | «Информация о цветах» |
| 2 | «Обработка» | 4 | «Вышивание» |

12.4 Важная информация по вышиванию

Игольные нитки

Важным для вышивальных ниток является высокое качество (фирменная марка), чтобы исключить различные неполадки, обусловленные неравномерной толщиной или обрывом ниток.

Вышивки выглядят особенно эффектно, если в качестве игольной нитки используются лощеные, тонкие вышивальные нитки. Производители ниток предлагают широкий ассортимент цветных ниток.

- Лощеные полиэфирные нитки являются носкими, прочными на разрыв и цветостойкими нитками, пригодными для всех видов вышивания.
- Вискоза является тонким, подобным натуральному, волокном с шелковистым блеском, пригодным для изделий, не подвергающихся интенсивной носке.
- Металлизированные нитки являются тонкими и средней толщины блестящими нитками, используемыми для специальных эффектов в вышивках.
- При металлизированных нитках должен быть отключен автоматический нитеобрезатель нижней нитки, а также нельзя использовать другие нитеобрезатели, так как в противном случае нож может очень быстро придти в негодность.
- При использовании металлизированных ниток следует уменьшать скорость и натяжение игольной нитки.



Шпульные нитки

Обычно при вышивании используются черные или белые шпульные нитки. Если обе стороны должны выглядеть одинаково, рекомендуется использовать шпульные и игольные нитки одного цвета.

- Bobbin Fill - это особо мягкие и легкие полиэфирные нитки, подходящие для использования в качестве нижней нитки. Эти специальные нижние нитки обеспечивают равномерное натяжение нитки и оптимальное переплетение верхней и нижней ниток.
- Штопальные и вышивальные нитки - это тонкие мерсеризированные хлопчатобумажные нитки, подходящие для вышивания на хлопчатобумажном материале.



Выбор образца вышивки

Простые образцы вышивки с небольшим количеством стежков подходят для вышивания на тонких тканях. Плотно вышитые образцы, например, образцы вышивки с большим числом смены цвета и направления вышивания, подходят для более грубых и тяжелых тканей.

Выбор формата файла вышивания

Чтобы образцы вышивки можно было считать с вышивальной машины BERNINA, нужно, чтобы они были изготовлены с ПО по вышиванию BERNINA и экспортированы в файле .EXP. Помимо самого файла вышивания создаются дополнительно файлы .BMP и .INF. Файл .BMP делает возможным предварительный просмотр образца вышивки, а файл .INF содержит информацию о цветах ниток.

Указание: Если файл .INF отсутствует, то образец вышивки будет показан не с правильными, а лишь со стандартными цветами ниток. В этом случае можно вручную ввести цвета в обзоре цветов образца на машине.

Дополнительно с машины можно считывать следующие вышивальные форматы: .PES, .PEC, .XXX, .PCS, .JEF и .DST. BERNINA International AG не дает никакой гарантии, что вышивальный образец, не изготовленный или конвертированный с ПО по вышиванию BERNINA, будет правильно считан и вышит.

Пробная вышивка

Пробная вышивка должна всегда осуществляться на остатке оригинальной ткани и укрепляться используемыми позднее прокладками. Для пробной вышивки рекомендуется использовать те же цвета, нитки и иглы, которые затем будут применены в вышивальном проекте.

Размеры образцов вышивки

Образцы вышивки можно увеличивать или уменьшать на ПК с помощью ПО по вышиванию BERNINA (специальная принадлежность). Лучшие результаты получают при увеличении или уменьшении до 20 %.

Вышивание образцов сторонних поставщиков

BERNINA рекомендует загружать образцы вышивок любых форматов файла через бесплатную программу «ART-Link» на машину или на флеш-накопитель USB. С программой «ART-Link» можно быть уверенным в том, что образец вышивки считан и будет вышит правильно. «ART-Link» можно бесплатно загрузить с сайта www.bernina.com.

Подкладочные стежки

Подкладочные стежки образуют основу образца вышивки и обеспечивают устойчивость и сохранение формы поля вышивки. Кроме того, благодаря им верхний слой стежков образца не так глубоко утопает в петлях или в ворсе ткани.

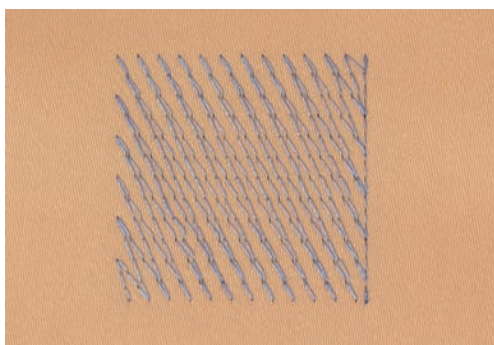

Гладьевая строчка или гладь

При гладьевом стежке игла попеременно втыкается в одну, а затем в противоположную сторону контура, так что нитки покрывают фигуру очень плотным зигзагом. Гладьевые стежки подходят для заполнения узких и небольших форм. Они не пригодны для заполнения больших поверхностей, так как длинные стежки являются слишком рыхлыми и не покрывают правильно материал. Существует опасность, что при слишком длинных стежках нитки будут провисать и тем самым нарушится узор вышивки.

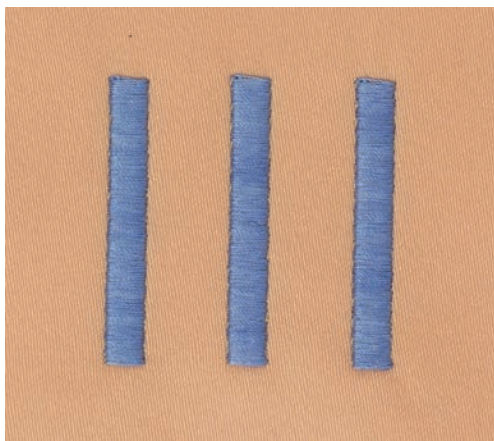

Простегивающие строчки

Большое количество коротких стежков одинаковой длины вышиваются смещенно по отношению друг к другу и образуют плотную поверхность заполнения.

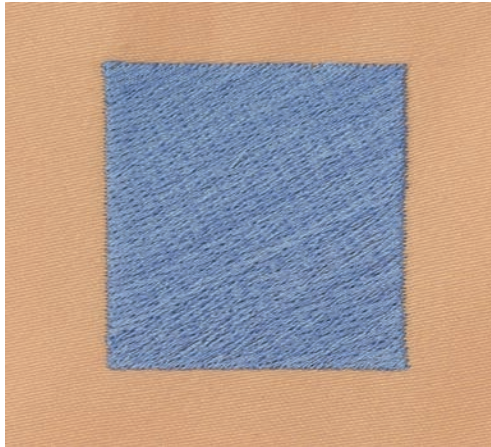

Соединительные стежки

Длинные стежки, используемые для того, чтобы перейти от одной части вышивального мотива к следующей. Перед соединительным стежком и после него выполняются закрепительные стежки. Соединительные стежки обрезаются.

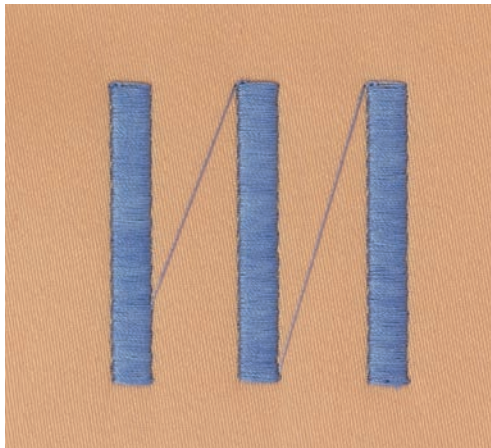

13 Подготовка к вышиванию

13.1 Присоединение вышивального модуля

ВНИМАНИЕ

Транспортировка вышивального модуля

Повреждения на соединении вышивального модуля и машины.

> Перед перевозкой снимите вышивальный модуль с машины.

Предпосылка:

- Приставной столик не должен быть установлен.
- > Установите вышивальный модуль и машину на стабильной, ровной поверхности.
- > Убедитесь, что вышивальная консоль может беспрепятственно перемещаться.
- > Поднимите вышивальный модуль на левой стороне.
- > Осторожно вдвиньте вышивальный модуль слева вправо в соответствующие выемки машины (1).

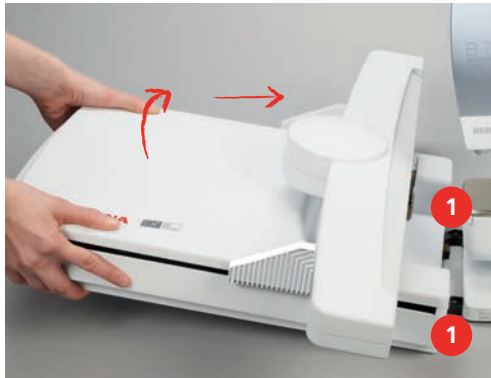

> Для снятия вышивального модуля поднимите его на левой стороне и осторожно вытяните влево.



13.2 Подготовка машины

Опускание транспортера

- > Нажмите кнопку «Транспортер вверх/вниз».



Выбор образца вышивки

Все образцы вышивки можно либо вышивать напрямую, либо изменять с помощью разных функций. Все образцы вышивки можно найти в конце инструкции по эксплуатации. Кроме того, можно загружать образцы вышивки из собственной ячейки памяти или с накопителя USB BERNINA.



- > Нажмите кнопку «Home».



- > Нажмите кнопку «Вышивание».
- > Выберите алфавит, образец вышивки или собственный образец вышивки из папки.

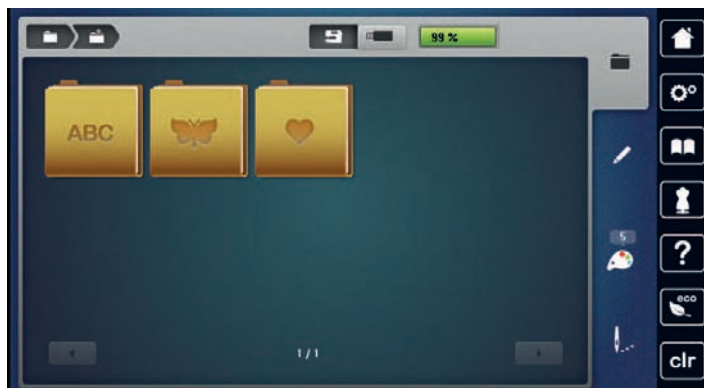

13.3 Вышивальная лапка

Установка вышивальной лапки

- > Поднимите иглу.
- > Поднимите лапку.
- > Выключите машину и отсоедините ее от сети.

- > Отожмите вверх рычажок крепления лапки.



- > Снимите лапку.
- > Вставьте вышивальную лапку снизу в держатель.
- > Отожмите вниз рычажок крепления лапки.

Выбор вышивальной лапки в интерфейсе пользователя

После установки соответствующей вышивальной лапки (вышивальная лапка #26, прилагаемая принадлежность) ее можно выбрать и сохранить на машине. Кроме этого, будут показаны альтернативные лапки, которые имеются в распоряжении для соответственного образца.

- > Включите машину.
- > Выберите образец вышивки.
- > Нажмите кнопку «Индикатор лапки/Выбор лапки».
- > Выберите вставленную вышивальную лапку.



13.4 Игла и игольная пластина

Установка вышивальной иглы



Иглы для вышивания типа 130/705 H-SUK имеют более крупное ушко, они слегка округлены. Они препятствуют износу нитки при использовании вязкозных комплексных и хлопчатобумажных вышивальных ниток. В зависимости от вышивальных ниток рекомендуются иглы № 70-SUK до № 90-SUK.

- > Переведите иглу в верхнее положение.
- > Выключите машину и отсоедините ее от сети.
- > Снимите вставленную лапку.

- > Ослабьте крепежный винт иглы серой торцевой отверткой.



- > Извлеките иглу.
- > Держите новую иглу лыской на колбе назад.
- > Вдвиньте иглу вверх до упора.
- > Затяните крепежный винт иглы серой торцевой отверткой.

Выбор вышивальной иглы в интерфейсе пользователя

После замены иглы можно проверить, можно ли использовать ее с выбранной игольной пластиной.



- > Нажмите кнопку «Выбор игл».
- > Выберите вставленную иглу.



- Если выбранная игла подходит к игольной пластине, можно начать вышивание.
- Если выбранная игла не подходит к игольной пластине, автоматически заблокируется старт машины.

Выбор типа и номера иглы

Практичная функция напоминания: Чтобы никакая информация не терялась, можно дополнительно сохранить на машине тип и номер иглы. Сохраненные тип и номер иглы можно таким образом проверить в любое время.



- > Нажмите кнопку «Выбор игл».

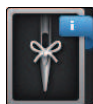

> Нажмите кнопку «Информация по иглам».



- > Выберите тип (1) вставленной иглы.
- > Выберите толщину (2) вставленной иглы.

Установка игольной пластины

На игольной пластине (для прямых стежков и CutWork, прилагаемая принадлежность) в области иглы есть маленькое отверстие. Благодаря этому оптимизируется затягивание стежка (завязывание узлом верхней и нижней ниток). Так получается более красивый рисунок строчки.

> Чтобы опустить транспортер, нажмите кнопку «Транспортер вверх/вниз».



- > Выключите машину и отсоедините ее от сети.
- > Удалите иглу.
- > Снимите лапку.
- > Отожмите вниз правую заднюю часть игольной пластины по маркировке так, чтобы она откинулась.



- > Снимите игольную пластину.
- > Уложите отверстия игольной пластины (Игольная пластина для прямых стежков и CutWork) над соответствующим направляющим стержнем и надавите вниз, чтобы пластина зафиксировалась.

Выбор игольной пластины в интерфейсе пользователя

После замены игольной пластины можно проверить, можно ли использовать ее с выбранной иглой.



- > Нажмите кнопку «Выбор игольных пластинок».
- > Выберите уже встроенную игольную пластину.



- Если выбранная игольная пластина окажется подходящей к игле, можно начинать процесс шитья.
- Если выбранная игольная пластина не подходит к игле, появится сообщение об ошибке и автоматически заблокируется старт машины.

Вытягивание нижней нитки вверх

Чтобы можно было вытянуть нижнюю нитку, нужно, машина должна быть готова к вышиванию. Нижнюю нитку можно вытянуть для завязывания узлом вручную в ходе одной операции. Если закрепительные строчки не нужны, рекомендуется отключить их в программе Setup.



- > Удерживайте верхнюю нитку.
- > Нажмите кнопку «Лапка вверх/вниз».
- Нижняя нитка автоматически вытягивается вверх.

13.5 Пяльцы

Обзор Выбор пялец

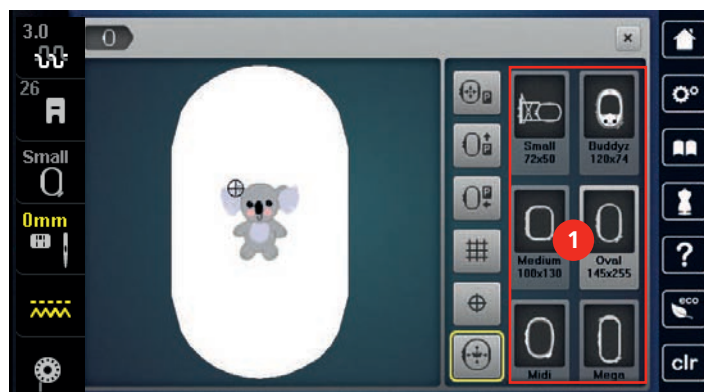

1 Выбор пялец

Выбор пялец

Лучший результат достигается, когда для образца вышивки выбирают минимально возможные пяльцы.

Пяльцы имеют предварительно заданный размер, который указывается.

Предпосылка:

- Образец вышивки выбран.
- > Нажмите кнопку «Индикатор пялец/Выбор пялец».
- Машина автоматически выбирает оптимальные пяльцы для данного размера образца вышивки. Если заданных пялец нет, можно выбрать другие пяльцы. Если будут установлены не соответствующие выбранным пяльцы, установленные пяльцы считаются активными и соответственно будет подогнана область вышивания..
- > Выберите нужные пяльцы.



Обрываемый стабилизатор

Стабилизатор придает вышивальному проекту больше стабильности. Обрываемый стабилизатор подходит для всех тканей и не растягивающихся материалов. Можно применять 1 или 2 слоя. Стабилизаторы имеются в продаже с различной толщиной. На крупных вышитых поверхностях стабилизатор остается под вышивальными стежками. Стабилизатор закрепляется на изнанке распыляемым клеем. После вышивания выступающий стабилизатор осторожно обрывают.

Обрезаемый стабилизатор

Стабилизатор придает вышивальному проекту больше стабильности. Обрезаемый стабилизатор подходит для всех эластичных материалов. Можно применять 1 или 2 слоя. Стабилизаторы имеются в продаже с различной толщиной. На крупных вышитых поверхностях стабилизатор остается под вышивальными стежками. Стабилизатор закрепляется на изнанке распыляемым клеем. После вышивания выступающий стабилизатор осторожно обрезают.

Использование распылителя клея

Использование распыляемого клея рекомендуется для всех растяжимых и гладких тканей и для трикотажных изделий. Он предотвращает стягивание и перекашивание ткани. Аппликации благодаря распыляемому клею точно закрепляются. Распыляемый клей во избежание загрязнения нельзя использовать вблизи машины.

- > Нанесите распыляемый клей экономно на стабилизатор с расстояния 25 – 30 см (9 – 12 дюймов).
- > Прижмите ткань и обрызганный клеем стабилизатор друг к другу без образования складок.
- > Фиксируйте мелкие детали, как например карманы или воротники, на стабилизаторе.
- > Чтобы избежать неровностей, например на махровых тканях или ватине, не натягивайте детали, а распылите клей на стабилизатор и натяните его.
- > Закрепите детали, украшаемые вышивкой.
- > Удалите остатки клея до старта машины.

Использование крахмального спрея

Крахмальный спрей придает дополнительную жесткость тонким или рыхлым тканям. Под изнаночной стороной ткани нужно всегда применять дополнительный стабилизатор.

- > Распылите крахмальный состав на ткань.
- > Хорошо просушите ткань и при необходимости прогладьте ее утюгом.

Использование приклеиваемого стабилизатора

Приклеиваемые стабилизаторы имеются в продаже с различной толщиной. Рекомендуется использовать приклеиваемые стабилизаторы, которые можно легко отделить от ткани.

Приклеиваемые стабилизаторы подходят для всех тканей, склонных к растягиванию, например, таких эластичных тканей, как трикотаж или джерси.

- > Прикрепите приклеиваемый стабилизатор к изнаночной стороне ткани горячим утюгом.

Использование самоклеющегося стабилизатора

Самоклеющиеся стабилизаторы подходят для таких тканей, как джерси и шелк, а также для вышивальных проектов, которые не растягиваются в пяльцах.

- > Растяните стабилизатор в пяльцах бумажной стороной вверх.
- > Надрежьте бумагу ножницами и удалите ее из рамки.
- > Наложите материал на клейкую основу и прижмите его.
- > Удалите клейкие остатки перед стартом машины.

Использование водорастворимой пленки



При кружевных вышивках рекомендуется растягивать в пяльцах 1 – 3 слоя водорастворимой пленки. Так как образец вышивается не на ткани, вышивка остается на стабилизаторе. Образцы нужно обязательно соединить короткими стежками, так как в противном случае отдельные образцы распадутся.

Водорастворимые пленки подходят для легких тканей, через которые просвечиваются стабилизаторы из других материалов, а также для кружевных вышивок. Пленка легко удаляется после вышивания растворением в воде. Водорастворимый стабилизатор является защитой для материалов с высоким ворсом, предотвращающей повреждение петель, например, на махровых тканях. Это предотвращает провисание ниток и выглядывание отдельных петель.

- > Уложите стабилизатор на изнаночную сторону ткани.
- > Пленку при необходимости приклейте распыляемым клеем.
- > Лицевую сторону ворсовой ткани дополнительно укрепите подходящей прокладкой и при необходимости закрепите сметочными стежками.
- > Закрепите все слои вместе в пяльцах.
- > После вышивания растворите образец вышивки и разложите его для сушки на плоской поверхности.

Подготовка пялец

Пяльцы состоят из наружной и внутренней рамок. Каждая рамка имеет соответственный шаблон. Поле вышивания размечено квадратами с длиной стороны 1 см (0.39 дюйма). Средняя точка и угловые точки средних линий снабжены отверстиями. Нужные обозначения можно перенести на ткань.

- > Отметьте на материале среднюю точку вышиваемого образца водорастворимым карандашом.

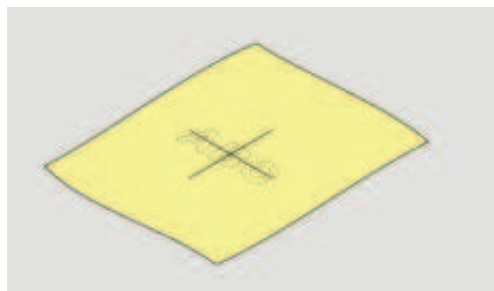

- > Ослабьте регулировочный винт на наружной рамке.
- > Выньте внутреннюю рамку.
- > Убедитесь, что маркировочные стрелки на обеих рамках совпали друг с другом.
- > Установите держатель шаблона.

- > Вложите вышивальный шаблон во внутреннюю рамку таким образом, чтобы надпись BERNINA находилась у передней кромки у маркировочной стрелки, зафиксируйте шаблон.

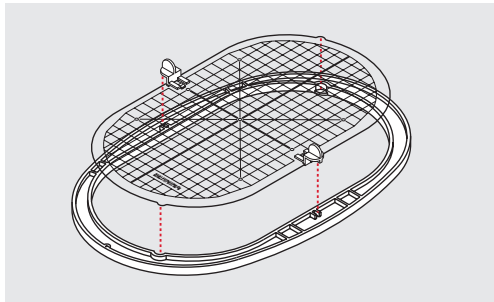

- > Уложите ткань под внутреннюю рамку.
- > Среднюю точку образца вышивки совместите с серединой шаблона.
- > Наложите ткань вместе с внутренней рамкой на наружную рамку так, чтобы маркированные стрелки на обеих рамках совпали друг с другом.

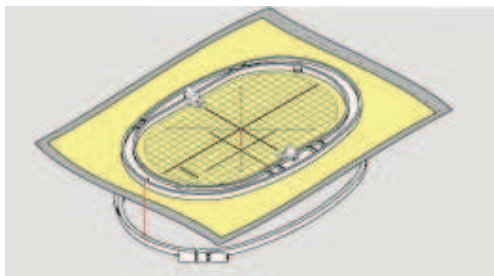

- > Вдвиньте рамки друг в друга так, чтобы не произошло смещения ткани.
- > Закрепите материал в пяльцах.
- > Затяните винт.
- > Извлеките шаблон из пялец с помощью держателя шаблона.
- > Чтобы не поцарапать рукавную платформу, вдавите внутренние пяльцы в наружные так, чтобы внутренние пяльцы вместе с материалом выступали вниз до 1 см.

Установка пялец

- > Переведите иглу в верхнее положение.
- > Поднимите вышивальную лапку.
- > Держите выбранные пяльцы руками так, чтобы лицевая сторона ткани была направлена вверх, а устройство для закрепления пялец находилось с левой стороны.
- > Заведите пяльцы под вышивальную лапку.
- > Сожмите прижимные рычажки (1) устройства для закрепления пялец.
- > Поставьте пяльцы (2) над устройством закрепления пялец на вышивальной консоли.
- > Отожмите пяльцы вниз, чтобы они были зафиксированы.

- > Отпустите прижимные рычажки (1).

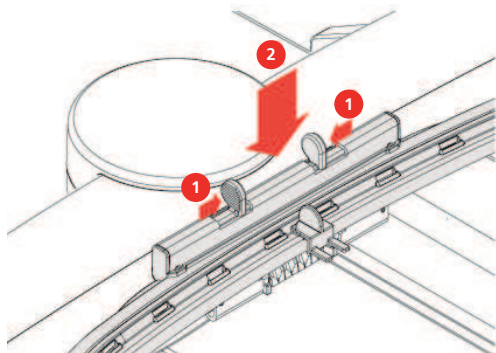

- > Чтобы снять пяльцы, сожмите прижимные рычажки устройства закрепления пялец.
- > Вытяните пяльцы.

Обзор Функции вышивания



- | | |
|--------------------------------|--|
| 1 «Центрирование пялец к игле» | 4 «Решетка включена/отключена» |
| 2 «Перемещение пялец назад» | 5 «Середина образца вышивки» |
| 3 «Перемещение пялец влево» | 6 «Виртуальное позиционирование»
(становится видимым при прокрутке) |

Центрирование пялец к игле

Перемещение пялец облегчает заправку верхней нитки, если игла находится вблизи от пялец.



- > Нажмите кнопку «Индикатор пялец/Выбор пялец».



- > Нажмите кнопку «Центрирование пялец к игле».
- > Заправьте игольную нитку.



- > Чтобы вернуть пяльцы в предыдущее положение, нажмите кнопку «Пуск/Остановка».

Перемещение пялец назад

Чтобы легче было менять шпульную нитку, рекомендуется перед заправкой переместить пяльцы назад. Это облегчит доступ к крышке петлителей.



> Нажмите кнопку «Индикатор палец/Выбор палец».



> Нажмите кнопку «Перемещение палец назад».
> Заправьте шпульную нитку. (См. стр. 48)



> Чтобы вернуть пальцы в предыдущее положение, нажмите кнопку «Пуск/Остановка». При желании оттяните назад верхнюю нитку.

Перемещение вышивального модуля для режима шитья

Вышивальный модуль можно расположить так, чтобы можно было выполнять любые швейные проекты даже при закрытом вышивальном модуле.



> Нажмите кнопку «Индикатор палец/Выбор палец».
> Снимите пальцы.



> Нажмите кнопку «Перемещение палец влево».



> Нажмите кнопку «Home».



> Нажмите кнопку «Режим шитья».

Решетка включена/отключена

Благодаря тому, что видны середина палец и разграфленные в клетку вспомогательные линии, можно лучше разместить образец вышивки.



> Нажмите кнопку «Индикатор палец/Выбор палец».

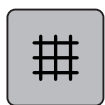

> Чтобы показать на экране середину палец, нажмите кнопку «Решетка включена/отключена».
> Чтобы показать разграфленные вспомогательные линии, повторно нажмите кнопку «Решетка включена/отключена».
> Чтобы отключить изображение середины палец и разграфленных вспомогательных линий, повторно нажмите кнопку «Решетка включена/отключена».

Выбор середины образца вышивки

Пальцы перемещаются таким образом, что игла установится точно над средней точкой образца или над началом образца.



> Нажмите кнопку «Индикатор палец/Выбор палец».

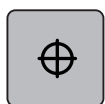

> Чтобы расположить пальцы таким образом, чтобы игла находилась точно над серединой образца вышивки, нажмите кнопку «Середина образца вышивки».
> Чтобы расположить пальцы таким образом, чтобы игла находилась точно над началом образца, повторно нажмите кнопку «Середина образца вышивки».

Виртуальное позиционирование пялец

При новом позиционировании образца вышивки пяльцы автоматически переместятся в новую позицию. Поэтому кнопка «Виртуальное позиционирование» автоматически активна и обрамлена желтым цветом, если встроены пяльцы.

Предпосылка:

- Пяльцы установлены.



- > Нажмите кнопку «Индикатор пялец/Выбор пялец».



- > Чтобы отключить автоматическое движение пялец при новом позиционировании образца вышивки, нажмите кнопку «Виртуальное позиционирование».
 - Кнопка «Виртуальное позиционирование» не обрамлена желтым цветом.
- > Чтобы включить автоматическое движение пялец при новом позиционировании образца вышивки, повторно нажмите кнопку «Виртуальное позиционирование».

14 Программа Setup

14.1 Изменение установок вышивания в программе Setup

Дальнейшая информация по данной теме (См. стр. 56).

15 Креативное вышивание

15.1 Обзор Вышивание

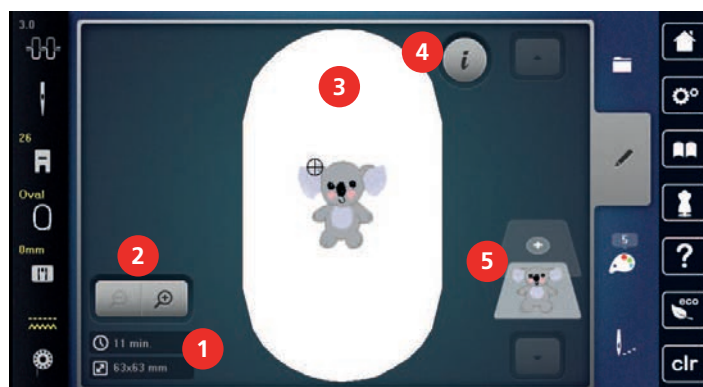

- | | | | |
|---|--|---|------------------------|
| 1 | Время вышивания/Размеры образца вышивки | 4 | «i-диалог» |
| 2 | Увеличение, уменьшение и перемещение изображения образца вышивки | 5 | Уровни образца вышивки |
| 3 | Поверхность вышивания | | |

15.2 Выбор и замена образца вышивки



- > Нажмите кнопку «Выбор».



- > Нажмите кнопку «Загрузка образца вышивки».
- > Выберите новый образец вышивки.

15.3 Контроль времени вышивания и размеров образца вышивки

В меню выбора «Обработка»слева (1) будет указано ориентировочное время вышивания в минутах, а также ширина и высота образца вышивки в миллиметрах.

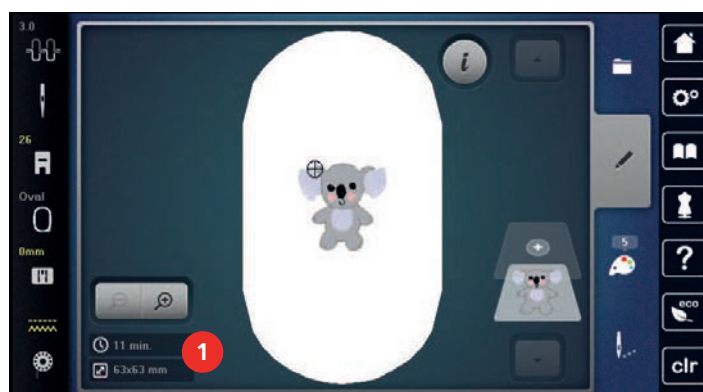

15.4 Регулятор скорости

Регулятором скорости можно плавно регулировать скорость.

- > Перемещайте регулятор скорости влево, чтобы уменьшить скорость.
- > Перемещайте регулятор скорости вправо, чтобы увеличить скорость.

15.5 Обработка образца вышивки

Обзор Обработка образца вышивки

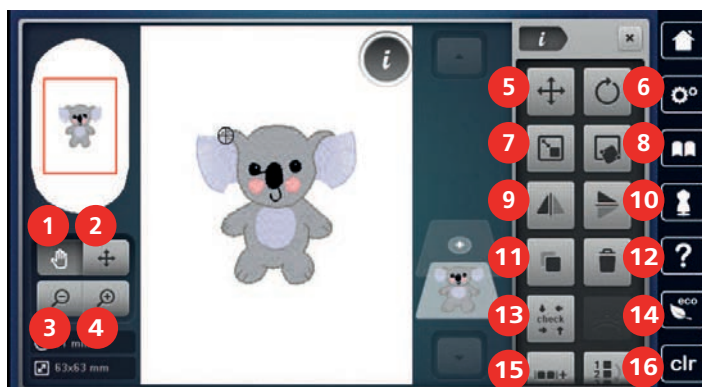

- | | | | |
|---|---------------------------------------|----|--|
| 1 | «Перемещение изображения» | 10 | «Зеркальное отображение вверх/вниз» |
| 2 | «Перемещение образца» | 11 | «Удвоение» |
| 3 | «Уменьшение изображения» | 12 | «Удаление» |
| 4 | «Увеличение изображения» | 13 | «Контроль размеров образца вышивки» |
| 5 | «Перемещение образца» | 14 | «Наклон текста»
(активируется после ввода текста) |
| 6 | «Вращение образца вышивки» | 15 | «Группирование образцов вышивки» |
| 7 | «Изменение размера образца вышивки» | 16 | «Изменение последовательности комбинации образцов вышивки»
(становится видимым при прокрутке) |
| 8 | «Точное расположение» | 17 | «Изменение вида стежка/плотности стежка»
(становится видимым при прокрутке) |
| 9 | «Зеркальное отображение влево/вправо» | | |

Увеличение изображения образца вышивки

Изображение образца вышивки можно увеличивать. Кроме этого, можно изменять изображение без или с изменением позиции вышивки.



- > Выберите образец вышивки.
- > Чтобы обработать изображение образца вышивки, нажмите кнопку «Увеличение изображения».



- > Чтобы увеличивать изображение образца вышивки пошагово, нажмите кнопку «Увеличение изображения» 1 - 4 раза.



- > Чтобы вернуться в режим обработки, нажмите кнопку «Уменьшение изображения» 1 - 4 раза.

Уменьшение изображения образца вышивки

Изображение образца вышивки можно уменьшать. Кроме этого, можно изменять изображение без или с изменением позиции вышивки.



- > Выберите образец вышивки.
- > Чтобы обработать изображение образца вышивки, нажмите кнопку «Увеличение изображения».



- > Чтобы уменьшать изображение образца вышивки пошагово, нажмите кнопку «Уменьшение изображения» 1 – 4 раза.

Перемещение изображения образца вышивки

Изображение образца вышивки можно перемещать. Кроме этого, можно изменять изображение без или с изменением позиции вышивки.



- > Выберите образец вышивки.
- > Чтобы активировать кнопку «Перемещение изображения», нажмите кнопку «Увеличение изображения».
 - Кнопка «Перемещение изображения» активна (темно-серая).



- > Переместите изображение вышивального образца.
 - Позиция вышивки не изменится.
- > Чтобы вернуться в режим обработки, нажмите кнопку «Уменьшение изображения».

Перемещение образца вышивки в увеличенном изображении

Изображение образца вышивки можно перемещать. Кроме этого, можно изменять изображение без или с изменением позиции вышивки.



- > Выберите образец вышивки.
- > Чтобы показать поле «Перемещение образца», нажмите кнопку «Увеличение изображения».



- > Нажмите кнопку «Перемещение образца вышивки».
 - Клавиша станет темно-серой.
- > Переместите изображение вышивального образца.
 - Позиция вышивки изменяется.



- > Чтобы вернуться в режим обработки, нажмите кнопку «Уменьшение изображения».

Перемещение образца вышивки



- > Выберите образец вышивки.
- > Нажмите кнопку «i-диалог».



- > Нажмите кнопку «Перемещение образца вышивки».
- > Чтобы переместить образец вышивки в поперечном направлении (горизонтально) шагами в 1/10 мм, вращайте «Многофункциональную клавишу вверх».
- > Чтобы переместить образец вышивки в продольном направлении (вертикально) шагами 1/10 мм, вращайте клавишу «Многофункциональную клавишу вниз» или нажмите на образец вышивки, держите его нажатым и свободно перемещайте.
 - Перемещение будет показано в желтых рамках.

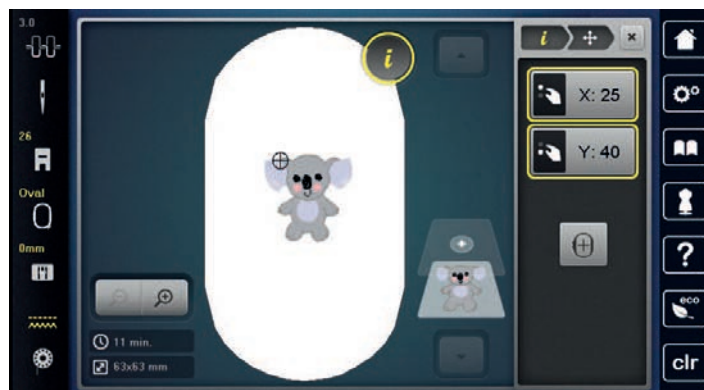



- > Нажмите кнопку «Середина образца вышивки».
- Образец вышивки перемещается в середину пялец.

Вращение образца вышивки



- > Выберите образец вышивки.
- > Нажмите кнопку «i-диалог».

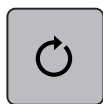

- > Нажмите кнопку «Вращение образца вышивки».
- > Чтобы повернуть образец вышивки по часовой стрелке, вращайте клавишу «Многофункциональную клавишу вверх» или «Многофункциональную клавишу вниз» вправо.
- > Чтобы повернуть образец вышивки против часовой стрелки, вращайте «Многофункциональную клавишу вверх» или «Многофункциональную клавишу вниз» влево.



- > Чтобы поворачивать образец вышивки шагами в 90°, нажмите кнопку «Поворот образца вышивки +90°».

Пропорциональное изменение размеров образца вышивки



Для получения совершенного качества вышивки рекомендуется изменять размеры образца вышивки максимально на 20 %.

Если нужно изменить размеры образца вышивки более чем на 20 %, необходимо подогнать образец в отдельном ПО по вышиванию и заново загрузить его на машину.



- > Выберите образец вышивки.
- > Нажмите кнопку «i-диалог».



- > Нажмите кнопку «Изменение размера образца вышивки».



- > Если кнопка «Сохранение пропорций» не обрамлена белым цветом, нажмите кнопку «Сохранение пропорций».
- «Сохранение пропорций» обрамлена белым цветом.

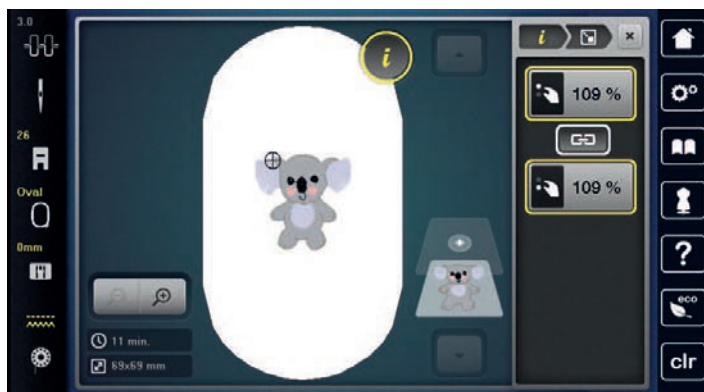

- > Чтобы увеличить образец вышивки, вращайте «Многофункциональную клавишу вверх/вниз» вправо.
- > Чтобы уменьшить образец вышивки, вращайте «Многофункциональную клавишу вверх/вниз» влево.

Непропорциональное изменение размера образца вышивки



Для получения совершенного качества вышивки рекомендуется изменять размеры образца вышивки максимально на 20 %.

Если нужно изменить размеры образца вышивки более чем на 20 %, необходимо подогнать образец в отдельном ПО по вышиванию и заново загрузить его на машину.



- > Выберите образец вышивки.
- > Нажмите кнопку «i-диалог».



- > Нажмите кнопку «Изменение размера образца вышивки».



- > Если кнопка «Сохранение пропорций» обрамлена белым цветом, нажмите кнопку «Сохранение пропорций».
- «Сохранение пропорций» не обрамлена белым цветом.

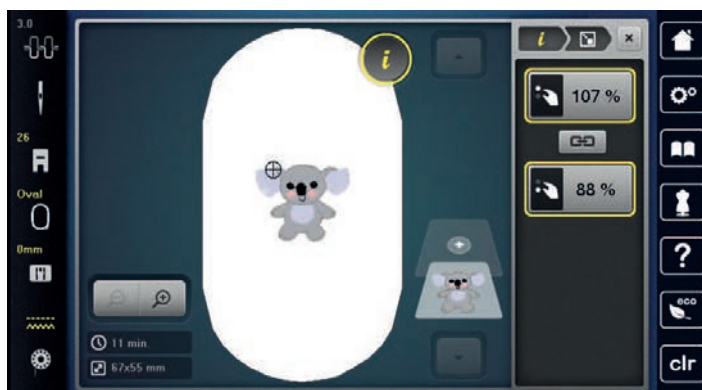

- > Чтобы сделать образец вышивки шире, вращайте «Многофункциональную клавишу вверх» вправо.
- > Чтобы сделать образец вышивки уже, вращайте «Многофункциональную клавишу вверх» влево.
- > Чтобы сделать образец вышивки длиннее, вращайте «Многофункциональную клавишу вниз» вправо.
- > Чтобы сделать образец вышивки короче, вращайте «Многофункциональную клавишу вниз» влево.

Зеркальный поворот образца вышивки

Образцы вышивки можно зеркально поворачивать как вертикально, так и горизонтально.



- > Выберите образец вышивки.
- > Нажмите кнопку «i-диалог».



- > Чтобы зеркально отобразить образец вышивки горизонтально, нажмите кнопку «Зеркальное отображение влево/вправо».



- > Чтобы зеркально отобразить образец вышивки вертикально, нажмите кнопку «Зеркальное отображение вверх/вниз».

Наклон текста

Можно создавать тексты в форме дуги.

- > Создайте алфавитный образец вышивки.
- > Нажмите кнопку «i-диалог».



- > Нажмите кнопку «Наклон текста».
- > Чтобы изменить расстояние между знаками миллиметровыми шагами, вращайте «Многофункциональную клавишу вверх».
- > Чтобы наклонить текст вверх или вниз, вращайте «Многофункциональную клавишу вниз» влево или вправо.

Изменение вида стежка

Если сатиновые стежки слишком длинные, можно превратить их в строчечные швы.

- > Выберите образец вышивки.
- > Нажмите кнопку «i-диалог».



- > Нажмите кнопку «Изменение вида стежка/плотности стежка».



- > Чтобы перевести гладьевой стежок в простегивающий, нажмите выключатель в верхней части дисплея (1).
- > Установите длину стежка (2).

Изменение плотности вышивального стежка

Если сатиновые стежки вышиты слишком плотно, можно изменить плотность вышивания.

- > Выберите образец вышивки.
- > Нажмите кнопку «i-диалог».





- > Нажмите кнопку «Изменение вида стежка/плотности стежка».



- > Установите плотность вышивального стежка (1).

Контроль размера и позиции образца вышивки

Можно проверить, подходит ли образец вышивки к подобранной позиции ткани. К точкам, расположенным вне пялец, пальцы не переместятся.

- > Выберите образец вышивки.
- > Нажмите кнопку «i-диалог».

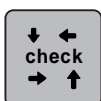

- > Нажмите кнопку «Контроль размеров образца вышивки».
 - Пальцы перемещаются до тех пор, пока игла не окажется в позиции, изображенной на дисплее.

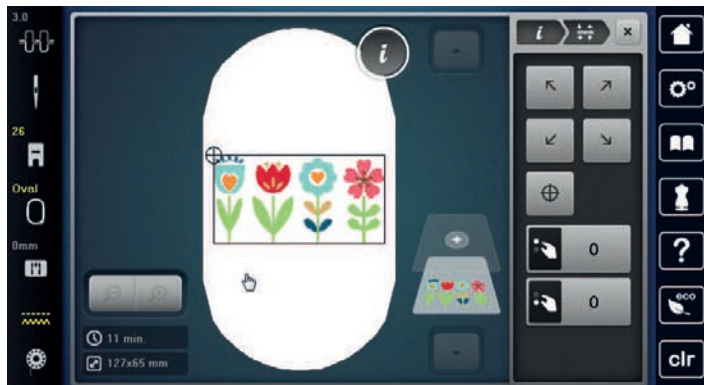

- > Чтобы выбрать нужный угол образца вышивки, нажмите соответствующую стрелку.
 - Пальцы перемещаются до тех пор, пока игла не окажется в позиции, изображенной на дисплее. Если образец вышивки все еще неверно расположен, можно изменить его позицию «Многофункциональной клавишей вверх/вниз» и заново проверить все позиции образца вышивки.



- > Чтобы перевести иглу в середину образца вышивки, нажмите кнопку «Середина образца вышивки».
- > Чтобы переместить образец вышивки горизонтально, вращайте «Многофункциональную клавишу вверх».
- > Чтобы переместить образец вышивки вертикально, вращайте «Многофункциональную клавишу вниз».

Удаление образца вышивки

Активный образец вышивки удаляется.

- > Выберите образец вышивки.
- > Нажмите кнопку «i-диалог».



- > Нажмите кнопку «Удаление».

Изменение последовательности комбинации образцов вышивки

Последовательность образцов вышивки в комбинации образцов можно изменять.

Предпосылка:

- Комбинация образцов вышивки составлена или образец не сгруппирован.

- > Нажмите кнопку «i-диалог».



- > Нажмите кнопку «Изменение последовательности комбинации образцов вышивки».
- > Выберите нужный образец вышивки и переместите его в соответственную позицию.

Группирование образцов вышивки

Образцы вышивки можно добавлять к группе или удалять из нее. Сгруппированные образцы вышивки можно обрабатывать как один образец.

Последовательность образцов вышивки в комбинации образцов можно изменять. (См. стр. 161)

Если образец вышивки был разгруппирован, то есть был разбит на разные элементы или цвета, то при новом группировании цвета уже не будут совпадать. При алфавитах сначала нужно установить длину соединительных стежков в программе Setup на 1. Тогда разгруппирование будет функционировать для всех букв.

- > Создайте комбинацию образцов вышивки.
- > Выберите образец вышивки (1) в комбинации образцов.



- > Нажмите кнопку «i-диалог».



> Нажмите кнопку «Группирование образцов вышивки».



> Нажмите кнопку «Группирование».
– Образец вышивки будет добавлен к группе образцов над выбранным образцом вышивки.

> Выберите группу образцов вышивки.



> Нажмите кнопку «Отмена группирования».
– Группирование будет отменено.

или

> Создайте комбинацию образцов вышивки.

> Выберите все образцы вышивки (2).

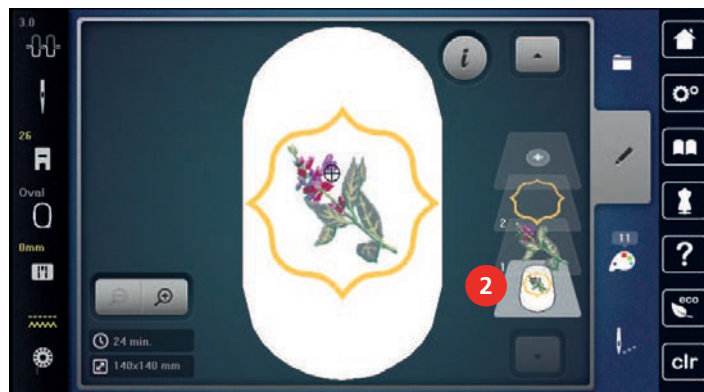

> Нажмите кнопку «i-диалог».

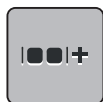

> Нажмите кнопку «Группирование».
– Все образцы вышивки будут добавлены к группе образцов.

> Выберите группу образцов вышивки.

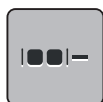

> Нажмите кнопку «Отмена группирования».
– Группирование будет отменено.

15.6 Точное расположение мотива

Позиционирование по растровым точкам

С помощью этой функции можно простым способом точно расположить образцы вышивки на ткани. Позиционные точки можно разместить на решетке.

Предпосылка:

- Две любые точки образца вышивки маркируются мелом или водорастворимым карандашом на ткани. Место, где должен располагаться образец вышивки, четко видно.

> Выберите образец вышивки.

> Нажмите кнопку «i-диалог».





> Нажмите кнопку «Точное расположение».



> Нажмите кнопку «Позиционирование по растровым точкам».
– На образце вышивки появляется решетка с девятью различными позиционными точками.



> Чтобы не изменять размеры образца вышивки при позиционировании точек, нажмите кнопку «Сохранение размеров образца вышивки».
> Выберите нужную позиционную точку, на которой должен быть расположен образец вышивки.
– Точка меняет цвет.

> Чтобы расположить иглу над соответственной маркировкой на ткани, вращайте «Многофункциональную клавишу вверх» или «Многофункциональную клавишу вниз» влево или вправо.



> Чтобы подтвердить измененную позицию, нажмите кнопку «Сохранение позиции».
– Точка изменит цвет и будет зафиксирована.

> Выберите вторую позиционную точку образца вышивки.

> Чтобы расположить иглу над соответственной маркировкой на ткани, вращайте «Многофункциональную клавишу вверх» или «Многофункциональную клавишу вниз» влево или вправо.

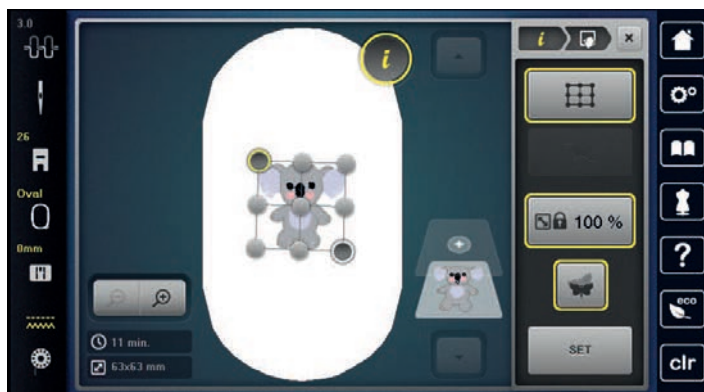

> Чтобы подтвердить измененную позицию, нажмите кнопку «Сохранение позиции».
– Точка изменит цвет и будет зафиксирована. Образец вышивки будет соответственно подогнан.



> Чтобы вернуть изменения к базовым установкам, нажмите кнопку «Отмена точного расположения».

Свободное расположение точек

С помощью этой функции можно простым способом точно расположить образцы вышивки на ткани. Точки можно свободно разместить в пределах образца.

Предпосылка:

- Две любые точки образца вышивки маркируются мелом или водорастворимым карандашом на ткани. Место, где должен располагаться образец вышивки, четко видно.

> Выберите образец вышивки.

> Нажмите кнопку «i-диалог».





> Нажмите кнопку «Точное расположение».



> Нажмите кнопку «Свободное расположение точек».



> Чтобы не изменять размеры образца вышивки при позиционировании точек, нажмите кнопку «Сохранение размеров образца вышивки».

> Поставьте нужную точку в пределах образца вышивки.
– Точка позиционирования будет показана.

> Чтобы расположить иглу над соответственной маркировкой на ткани, вращайте «Многофункциональную клавишу вверх» или «Многофункциональную клавишу вниз» влево или вправо.



> Чтобы подтвердить измененную позицию, нажмите кнопку «Сохранение позиции».
– Точка изменит цвет и будет зафиксирована.

> Выберите вторую позиционную точку образца вышивки.

> Чтобы расположить иглу над соответственной маркировкой на ткани, вращайте «Многофункциональную клавишу вверх» или «Многофункциональную клавишу вниз» влево или вправо.



> Чтобы подтвердить измененную позицию, нажмите кнопку «Сохранение позиции».
– Точка изменит цвет и будет зафиксирована. Образец вышивки будет соответственно подогнан.



> Чтобы вернуть изменения к базовым установкам, нажмите кнопку «Отмена точного расположения».

15.7 Комбинирование образцов вышивки

Комбинирование образцов вышивки

В режиме комбинирования можно комбинировать несколько образцов вышивки.

> Выберите образец вышивки.



> Нажмите кнопку «Добавление образца вышивки».



> Выберите следующий образец вышивки.

Удаление отдельного образца вышивки

Предпосылка:

- Комбинация образцов вышивки составлена.
- > Нажмите на нужный образец вышивки в области образцов (1), держите его нажатым и перемещайте наружу.
 - Откроется новое окно.



> Чтобы удалить выбранный образец вышивки, нажмите кнопку «Подтвердить».

Копирование образца вышивки

- > Выберите образец вышивки.
- > Нажмите кнопку «i-диалог».



- > Нажмите кнопку «Удвоение».
 - Образец вышивки (1) будет скопирован (2).

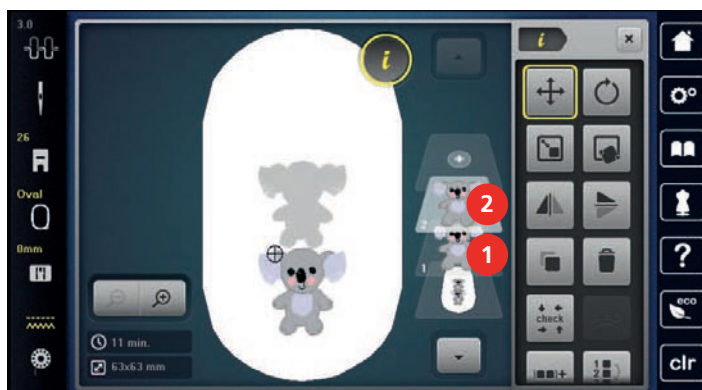

Копирование комбинации

Если комбинация дублируется, уже нельзя выбирать отдельные вышивальные образцы.

- > Выберите образец вышивки.
- > Нажмите кнопку «Добавление образца вышивки».
- > Выберите следующий образец вышивки.



> Выберите комбинацию (1).

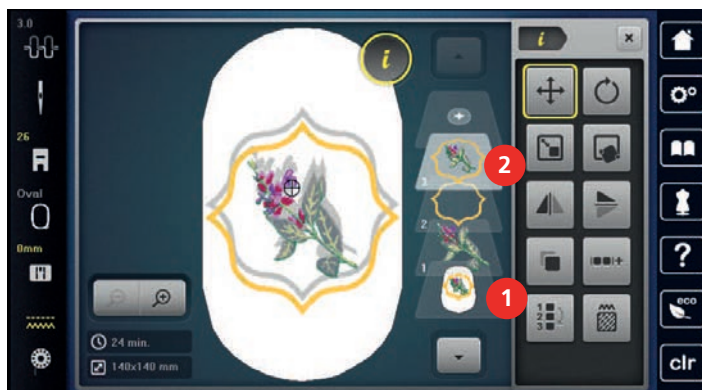

> Нажмите кнопку «i-диалог».



> Нажмите кнопку «Удвоение».
– Комбинация будет скопирована (2).

15.8 Создание надписи

Обзор Вышивальные алфавиты

Образец вышивки	Наименование
ABC	Swiss Block
<i>ABC</i>	Anniversary
Abc	Алфавит Guinevere
ABC	Drifter
ABC	Childs Play
АБВ	Russian Textbook
<i>ABC</i>	Curly
ABC	Rounded Sans

Создание слов/предложений



Надпись всегда вышивается одним цветом. Чтобы вышить отдельные буквы или слова другим цветом, нужно выбрать каждую букву или каждое слово по отдельности и расположить их в области вышивания.

Надпись можно располагать в пределах пялец как угодно. Если образец вышивки будет расположен вне пялец, пяльцы на дисплее будут показаны в красной рамке. С помощью выбора пялец можно проверить, можно ли вышить образец с другими пяльцами. Если надпись не умещается в пяльцах, можно, например, скомбинировать отдельные слова друг с другом и расположить их друг под другом, что показано на следующем примере.



- > Выберите «Алфавиты».
- > Выберите шрифт.
- > Введите текст «Made to».



- > Чтобы использовать заглавные буквы, нажмите кнопку «Заглавные буквы» (стандартная установка).



- > Чтобы использовать строчные буквы, нажмите кнопку «Строчные буквы».

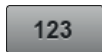

- > Чтобы использовать числа и математические символы, нажмите кнопку «Цифры и математические символы».

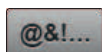

- > Чтобы использовать специальные символы, нажмите кнопку «Служебные символы».



- > Чтобы полностью удалить введенный текст, нажмите на текстовое поле над клавиатурой.
- > Чтобы удалить отдельные буквы введенного текста, нажмите кнопку «Удаление».



- > Чтобы перенять текст, нажмите кнопку «Подтвердить».



- > Нажмите кнопку «Индикатор палец/Выбор палец».
- > Выберите пальцы.
- > Чтобы вернуться в режим обработки, повторно нажмите кнопку «Индикатор палец/Выбор палец».

Обработка слов/предложений



- > Нажмите кнопку «i-диалог».

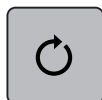

- > Нажмите кнопку «Вращение образца вышивки».



- > Чтобы повернуть текст на 90°, нажмите кнопку «Поворот образца вышивки +90°».
- > Нажмите кнопку «i» (1) в навигации процесса.



- > Нажмите кнопку «Перемещение образца вышивки».
- > Чтобы переместить образец вышивки горизонтально, вращайте «Многофункциональную клавишу вверх».

- > Чтобы переместить образец вышивки вертикально, вращайте «Многофункциональную клавишу вниз».

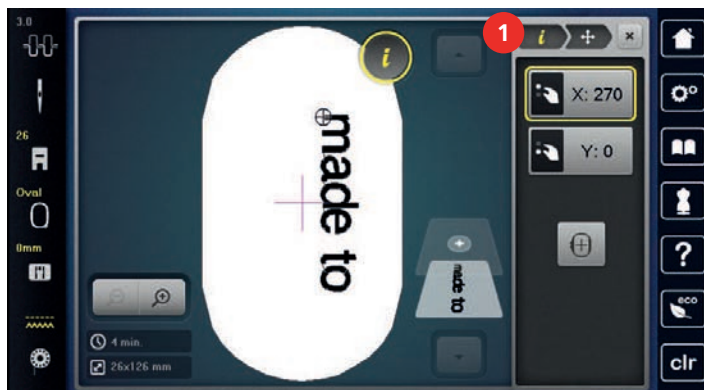

- > Нажмите кнопку «Добавление образца вышивки».
- > Задайте текст и поверните его.



- > Нажмите кнопку «Индикатор пялец/Выбор пялец».

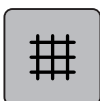

- > Чтобы можно было точнее расположить строчки текста, нажмите кнопку «Решетка включена/отключена».



15.9 Смена цвета образца вышивки

Обзор Изменение цветов



- | | | | |
|---|---|---|--------------------------------|
| 1 | «Индикатор цвета» | 4 | «Изменение цвета/изготовителя» |
| 2 | Предварительный просмотр выбранных цветов | 5 | «Информация о цветах» |
| 3 | «Указание марки ниток» | | |

Изменение цветов



- > Выберите образец вышивки.
- > Нажмите кнопку «Информация о цветах».

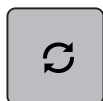

- > Чтобы изменить цвет, нажмите кнопку «Изменение цвета/изготовителя» рядом с цветом, который нужно изменить.
- > Чтобы просмотреть другие цвета, проведите по дисплею вверх или вниз.



- > Чтобы выбрать цвет заданием номера цвета, нажмите кнопку «Выбор цвета заданием номера».
- > Введите номер нужного цвета.
 - Цветовая балка будет показана слева.
- > Чтобы подтвердить выбор цвета, нажмите на цветовую балку на левой стороне.

Изменение марки ниток



- > Выберите образец вышивки.
- > Нажмите кнопку «Информация о цветах».

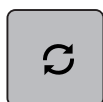

- > Нажмите кнопку «Изменение цвета/изготовителя».
- > Чтобы просмотреть другие марки ниток, прокрутите влево и вправо.



- > Нажмите кнопку «Указание марки ниток».
- Все цвета ниток выбранного образца вышивки изменятся в выбранную марку ниток.

15.10 Вышивание образца

Обзор меню вышивания

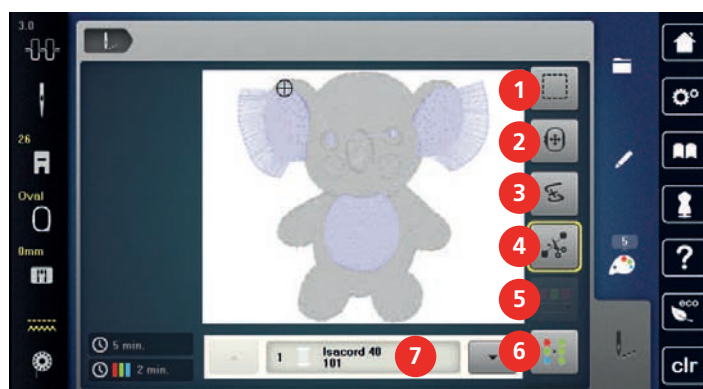

- | | | | |
|---|---|---|--|
| 1 | «Сметывание» | 5 | «Уменьшение смены цветов» |
| 2 | «Перемещение пялец» | 6 | «Включение/отключение многоцветного образца вышивки» |
| 3 | «Контроль последовательности вышивания» | 7 | «Индикатор цвета» |
| 4 | «Обрезка соединительных стежков» | | |

Добавление сметочных стежков

Сметочные стежки можно вышить вдоль образца вышивки. Это придаст ткани и стабилизатору дополнительную связь.



- > Выберите образец вышивки.
- > Нажмите кнопку «Вышивание».



- > Чтобы прошить сметочные стежки вдоль образца вышивки, нажмите кнопку «Сметывание».
- > Чтобы отключить сметочные стежки, повторно нажмите кнопку «Сметывание».

Перемещение пялец

Если образец вышивки настолько велик, что необходимо повторное растягивание в пяльцах, можно еще раз переместить образец вышивки.



- > Выберите образец вышивки.
- > Нажмите кнопку «Вышивание».



- > Нажмите кнопку «Перемещение пялец».
- > Чтобы переместить пяльцы горизонтально, вращайте «Многофункциональную клавишу вверх».
- > Чтобы переместить пяльцы вертикально, вращайте «Многофункциональную клавишу вниз».



- > Чтобы перенять установки, нажмите кнопку «Вышивание» в навигации процесса.

Контроль последовательности вышивания при обрыве нитки

Если нитка рвется, можно заново расположить иглу в образце вышивки с помощью функции контроля последовательности вышивания.



- > Выберите образец вышивки.
- > Нажмите кнопку «Вышивание».



- > Нажмите кнопку «Контроль последовательности вышивания».
 - В левой части дисплея будет показан компактный вид образца вышивки. На правой стороне образец вышивки представлен в увеличенном виде.
- > Выберите нужную позицию в компактном изображении.
- > Чтобы перемещать пальцы стежок за стежком, вращайте «Многофункциональную клавишу вверх».
- > Чтобы перемещать пальцы крупными шагами, вращайте «Многофункциональную клавишу вниз».
 - Количество желтых кнопок указывает на число стежков последовательности вышивания.



- > Чтобы выбрать нужный стежок вводом номера, нажмите кнопку «Позиция стежка вводом номера».

Обрезание соединительных стежков

Функция активна по умолчанию, и стежки перехода автоматически обрезаются. Если деактивировать функцию, нужно будет обрезать стежки перехода вручную.



- > Выберите образец вышивки.
- > Нажмите кнопку «Вышивание».



- > Чтобы отключить функцию, нажмите желтую кнопку «Обрезка соединительных стежков».
- > Чтобы включить функцию, повторно нажмите желтую кнопку «Обрезка соединительных стежков».

Уменьшение смены цветов

Если образцы вышивки находят друг на друга, смену цветов уменьшить **нельзя**.



- > Выберите образец вышивки.
- > Нажмите кнопку «Вышивание».



- > Нажмите кнопку «Уменьшение смены цветов».
 - Идентичные цвета образца вышивки будут объединены в один цвет.

Включение/отключение многоцветного образца вышивки

Многоцветные образцы вышивки можно также вышить одним цветом.



- > Выберите образец вышивки.
- > Нажмите кнопку «Вышивание».

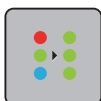

- > Нажмите кнопку «Включение/отключение многоцветного образца вышивки».
- Образец вышивки вышивается одним цветом.

Индикатор цвета

Любой цвет образца вышивки можно выбрать по отдельности. Пяльцы при этом перемещаются к первому стежку активного цвета. Так можно вышить каждый активный цвет по отдельности или в другой последовательности.



- > Выберите образец вышивки.
- > Нажмите кнопку «Вышивание».
- > Чтобы выбрать следующий или предыдущий цвет образца вышивки, прокрутите клавишу вверх или вниз.

15.11 Вышивание на рукавной платформе

Под вышиванием на рукавной платформе понимают вышивание рукавных тканей или деталей одежды, которые во время вышивания находятся вокруг рукавной платформы. Часто используется при рукавах, штанинах брюк и других узко покроенных деталях одежды.



Ткань в форме трубы можно легко уложить вокруг рукавной платформы, если перед закреплением или удалением пялец переместить их влево в положение парковки. Чтобы по окончании вновь привести пяльцы в позицию вышивания, нажмите кнопку «Пуск/Остановка».

По возможности используйте полную выдвижную шпульку, так как при замене шпульки придется снимать пяльцы.

Бордюры можно просто и точно вдоль канта трубы закрыть в кольцо.

Подвижность вышивальной консоли при очень узких формах рукавной ткани можно ограничить или задержать. Поэтому нужно следить за тем, чтобы пяльцы во время вышивания могли достаточно перемещаться вперед и назад. Ограничение движения вышивальной консоли из-за очень узкой формы рукавной ткани может привести к перекосу образца вышивки и к повреждению ткани.

Проверка подвижности вышивальной консоли

Указание: При работе с маленькой рукавной тканью можно при желании отключить функцию удаления ниток в программе Setup.

- > Откройте образец вышивки на машине и обработайте его по желанию.
- > Маркируйте позицию и размеры образца вышивки на ткани подходящим образом.
- > Выберите минимально возможные пяльцы.
- > Растяните ткань с подходящим стабилизатором в пяльцах или приклейте, в зависимости от стабилизатора.
- > Осторожно протолкните рукавную ткань вокруг рукавной платформы и закрепите пяльцы на устройстве закрепления вышивального модуля.
- > При необходимости откорректируйте позицию образца вышивки.

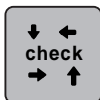

- > Нажмите кнопку «Контроль размеров образца вышивки».
- > После успешной проверки размеров образца вышивки начинайте процесс вышивания.

15.12 Управление образцом вышивки

Обзор Управление образцом вышивки

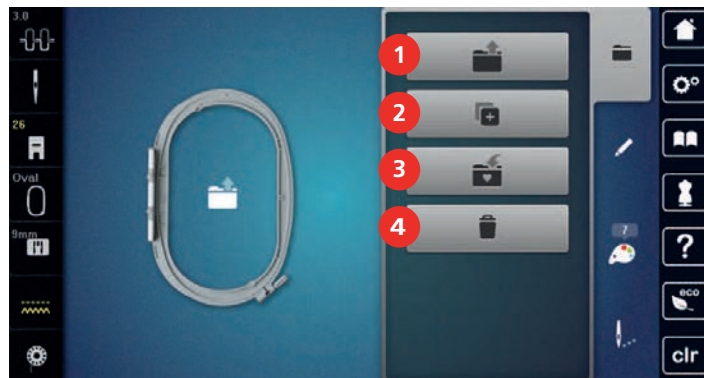

- | | | | |
|---|------------------------------|---|------------------------------|
| 1 | «Загрузка образца вышивки» | 3 | «Сохранение образца вышивки» |
| 2 | «Добавление образца вышивки» | 4 | «Удаление образца вышивки» |

Сохранение образца вышивки в собственной ячейке памяти

В файле «Сохранение образца вышивки» можно сохранять любые, в том числе и индивидуально измененные, образцы.

- > Выберите образец вышивки.
- > Обработайте образец вышивки.
- > Нажмите кнопку «Выбор».



- > Нажмите кнопку «Сохранение образца вышивки».
 - Образец вышивки, который должен быть сохранен, будет окантован желтым цветом.
 - Кнопка «Вышивальная машина» активна.



- > Нажмите кнопку «Подтвердить».

Сохранение образца вышивки на флеш-накопителе BERNINA USB

- > Выберите образец вышивки.
- > Обработайте образец вышивки.
- > Нажмите кнопку «Выбор».



- > Нажмите кнопку «Сохранение образца вышивки».
 - Образец вышивки, который должен быть сохранен, будет окантован желтым цветом.
- > Вставьте накопитель USB BERNINA в порт USB машины.



- > Нажмите кнопку «Флеш-накопитель USB».



- > Нажмите кнопку «Подтвердить».

Перезапись образца вышивки в собственной ячейке памяти

- > Выберите образец вышивки.
- > Обработайте образец вышивки.
- > Нажмите кнопку «Выбор».



- > Нажмите кнопку «Сохранение образца вышивки».
 - Образец вышивки, который должен быть сохранен, будет окантован желтым цветом.
 - Кнопка «Вышивальная машина» активна.



- > Выберите образец вышивки, который нужно перезаписать.



- > Нажмите кнопку «Подтвердить».

Перезапись образца вышивки на флеш-накопителе BERNINA USB

- > Выберите образец вышивки.
- > Обработайте образец вышивки.
- > Нажмите кнопку «Выбор».



- > Нажмите кнопку «Сохранение образца вышивки».
 - Образец вышивки, который должен быть сохранен, будет окантован желтым цветом.
- > Вставьте накопитель USB BERNINA в порт USB машины.



- > Нажмите кнопку «Флеш-накопитель USB».
- > Выберите образец вышивки, который нужно перезаписать.



- > Нажмите кнопку «Подтвердить».

Импортирование образца строчки

Образец строчки или комбинацию образцов строчек можно импортировать из режима шитья в режим вышивания и обрабатывать как образец вышивки. Так, например, можно быстро и просто создавать бордюры и сохранять их как образцы вышивки в папку «Собственные образцы вышивки».



- > Нажмите кнопку «Home».



- > Нажмите кнопку «Режим шитья».
- > Выберите образец строчки.



- > Нажмите кнопку «Home».



- > Нажмите кнопку «Режим вышивания».
 - Образец автоматически откладывается в папку «Собственные образцы вышивки».



- > Выберите «Собственные образцы вышивки».

- > Выберите образец вышивки.

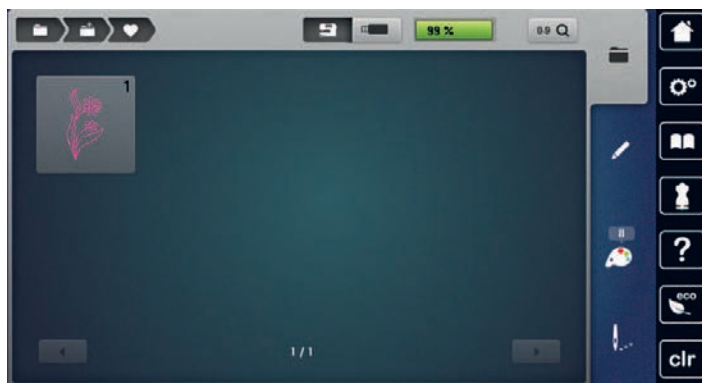

Загрузка образца вышивки из собственной ячейки памяти



- > Нажмите кнопку «Выбор».



- > Нажмите кнопку «Загрузка образца вышивки».



- > Выберите «Собственные образцы вышивки».
- > Выберите образец вышивки.

Загрузка образца вышивки с флеш-накопителя BERNINA USB



- > Нажмите кнопку «Выбор».
- > Вставьте накопитель USB BERNINA в порт USB машины.



- > Нажмите кнопку «Флеш-накопитель USB».
- > Выберите собственный образец вышивки.

Удаление образца вышивки из собственной ячейки памяти

Сохраненные в собственной ячейке памяти образцы вышивки можно удалять по одному.



- > Нажмите кнопку «Выбор».



- > Нажмите кнопку «Удаление».



– Кнопка «Вышивальная машина» активна.

- > Выберите образец вышивки, который нужно удалить.



- > Нажмите кнопку «Подтвердить».

Удаление образца вышивки с флеш-накопителя BERNINA USB



> Нажмите кнопку «Выбор».



> Нажмите кнопку «Удаление».

> Вставьте накопитель USB BERNINA в порт USB машины.



> Нажмите кнопку «Флеш-накопитель USB».

> Выберите образец вышивки, который нужно удалить.



> Нажмите кнопку «Подтвердить».



16 Вышивание

16.1 Вышивание кнопкой «Пуск/остановка»

Нарушение электроснабжения прерывает процесс вышивания. После нового старта машина возвращается к последней вышитой позиции.



- > Держите кнопку «Пуск/Остановка» нажатой до тех пор, пока не стартует вышивальная машина.
 - Все части образца активного цвета будут вышиты.
 - Вышивальная машина автоматически остановится в конце.
 - Обе нитки будут автоматически обрезаны.
 - Вышивальная машина автоматически переходит к следующему цвету.



- > Смените цвет верхней нитки.
- > Чтобы вышить новый цвет, нажмите кнопку «Пуск/Остановка».
 - После выполнения вышивального образца машина автоматически останавливается, а нитки автоматически обрезаются.

16.2 Увеличение скорости вышивания

Чтобы гарантировать наилучшее качество вышивания, скорость при вышивании уменьшается в зависимости от позиции вышивания. Существует возможность выбора между оптимальной и максимальной скоростями. Стандарт = оптимальная скорость. Нужно учесть, что качество вышитого образца не может быть гарантировано при максимальной скорости.

При выключении и включении машины активируется оптимальная скорость.

Предпосылка:

- Образец вышивки выбран.



- > Нажмите кнопку «Скорость вышивания».
 - Максимальная скорость активна.
- > Повторно нажмите кнопку «Скорость вышивания».
 - Оптимальная скорость активна.

16.3 Регулировка натяжения верхней нитки

Базовая установка натяжения верхней нитки осуществляется автоматически при выборе образца строчки или вышивки.

Если используются другие швейные или вышивальные нитки, то могут возникнуть отклонения в натяжении верхней нитки. При этом необходимо индивидуально настроить натяжение верхней нитки в соответствии с швейным или вышивальным проектом и выбранным образцом строчки или вышивки.

Чем выше натяжение верхней нитки, тем сильнее натягивается верхняя нитка и тем сильнее нижняя нитка втягивается в материал. При более слабом натяжении верхней нитки верхняя нитка натягивается слабее, а нижняя нитка из-за этого слабее втягивается в материал.

Изменения натяжения верхней нитки влияют на соответственный выбранный образец строчки или вышивки. Постоянные изменения натяжения верхней нитки можно осуществить для режима шитья (См. стр. 51) и для режима вышивания (См. стр. 56) в программе Setup.



- > Нажмите кнопку «Натяжение верхней нитки».

- > Отрегулируйте натяжение верхней нитки.



- > Чтобы вернуть изменения к базовым установкам, нажмите желтую кнопку справа.
- > Чтобы изменения в **Программе Setup** вернуть к базовым установкам, нажмите желтую кнопку слева.

16.4 Вышивание пусковой педалью

Вышивание пусковой педалью рекомендуется в тех случаях, когда нужно вышить, например, маленький участок. Во время вышивания пусковой педалью она должна быть все время нажата.

- > Чтобы начать вышивать, нажмите пусковую педаль.

17 Уход и чистка

17.1 Встроенное ПО

Проверка встроенной программы

Открываются версии программного и технического обеспечения машины и подключенного вышивального модуля.



> Нажмите кнопку «Программа Setup».



> Нажмите кнопку «Установки машины».



> Нажмите кнопку «Информация».



> Нажмите кнопку «Данные о машине».

Актуализация ПО

Актуальную встроенную программу машины и подробную пошаговую инструкцию по процессу актуализации можно загрузить на сайте www.bernina.com. Как правило, при обновлении встроенной программы персональные данные и установки автоматически перенимаются. Но из соображений безопасности рекомендуется сохранять данные и установки до обновления ПО на накопителе USB BERNINA. Если персональные данные и установки при обновлении будут потеряны, их можно будет потом перенести на машину.

> Вставьте в машину накопитель USB с новой версией встроенного ПО.

> Нажмите кнопку «Программа Setup».



> Нажмите кнопку «Установки машины».



> Нажмите кнопку «Техническое обслуживание/обновление».



> Нажмите кнопку «Обновление машины».



> Нажмите кнопку «Сохранение данных».

– Если данные сохранены, на короткое время появится зеленая галочка.

ВНИМАНИЕ

Слишком рано удаляется флеш-накопитель USB BERNINA (специальная принадлежность)

Встроенная программа машины не актуализируется, машиной пользоваться нельзя.

- > Удаляйте флеш-накопитель USB BERNINA (специальная принадлежность) только после того, как успешно завершится процесс актуализации.

Update

- > Чтобы стартовать актуализацию встроенного ПО, нажмите кнопку «Обновление».

Указание: Процесс обновления может занять несколько минут. Во время процесса обновления не выключайте машину и не извлекайте накопитель USB.

- Машина заново стартует. Когда процесс обновления завершится, появится сообщение.

Восстановление сохраненных данных

Если персональные данные и установки после обновления ПО не имеются в Вашем распоряжении, можно их позднее вновь перенести на машину.

- > Вставьте в гнездо USB машины флеш-накопитель USB BERNINA (специальная принадлежность) с сохраненными данными и установками.
- > Нажмите кнопку «Программа Setup».



- > Нажмите кнопку «Установки машины».



- > Нажмите кнопку «Техническое обслуживание/обновление».



- > Нажмите кнопку «Обновление машины».

ВНИМАНИЕ

Слишком рано удаляется флеш-накопитель USB BERNINA (специальная принадлежность)

Сохраненные данные не передаются и машину нельзя использовать.

- > Удаляйте флеш-накопитель USB BERNINA (специальная принадлежность) только после того, как будут успешно перенесены данные.



- > Нажмите кнопку «Загрузка данных».
 - Если данные перенесены, на короткое время появится зеленая галочка.

17.2 Машина**Чистка дисплея**

- > Протрите дисплей в выключенном состоянии мягкой, слегка влажной микроволоконистой тканью.

Чистка транспортера

Периодически удаляйте обрезки ниток из-под игольной пластины.

- > Переведите иглу и лапку в верхнее положение.

⚠ ОСТОРОЖНО**Электрические части**

Опасность повреждения иглы и челнока.

> Выключите машину и отсоедините ее от сети.

> Снимите лапку и удалите иглу.

> Опустите транспортер.



> Снимите игольную пластину.

ВНИМАНИЕ**Пыль и обрезки ниток во внутренней части машины**

Повреждение механических и электронных компонентов.

> Используйте щетку-кисточку или мягкую тряпку.

> Не используйте спрей со сжатым воздухом.

> Почистите транспортер щеткой-кисточкой.

Чистка механизма челнока**⚠ ОСТОРОЖНО****Электрические части**

Опасность повреждения иглы и челнока.

> Выключите машину и отсоедините ее от сети.

> Откройте крышку петлителей.

> Извлеките шпульный колпачок.

> Отожмите влево рычажок расцепления.



> Откиньте запорную скобу с черной крышкой корпуса хода челнока.

- > Извлеките челнок.

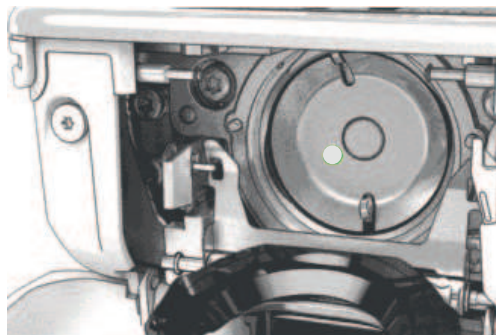

ВНИМАНИЕ

Пыль и обрезки ниток во внутренней части машины

Повреждение механических и электронных компонентов.

- > Используйте щетку-кисточку или мягкую тряпку.
 - > Не используйте спрей со сжатым воздухом.
-
- > Очистите корпус хода челнока щеткой-кисточкой и мягкой тряпкой. При этом не применяйте острых предметов.
 - > Держите челнок двумя пальцами за штифт в центре.
 - > Вставьте челнок нижним кантом вперед косо сверху вниз за крышку корпуса хода челнока.
 - > Расположите челнок таким образом, чтобы оба кулачка у толкателя челнока умещались в соответствующие отверстия челнока и чтобы цветная маркировка толкателя челнока была видна в отверстии челнока.
 - > Вставьте челнок.
 - Челнок намагничен и притягивается в нужное положение.
 - > Закройте крышку корпуса хода челнока и запорную скобу, рычажок расцепления должен быть зафиксирован.
 - > Для проверки поверните маховое колесо.
 - > Вставьте шпульный колпачок.

Смазка челнока

Благодаря смазке челнока можно избежать возникновения нежелательного шума в области челнока. BERNINA рекомендует смазывать челнок в нижеуказанных случаях:

- Перед первым использованием машины
- После долгого простоя машины
- При интенсивном использовании: ежедневно перед началом шитья
- Если появляется сообщение «Смазать машину»
- При нежелательном шуме в области челнока

⚠ ОСТОРОЖНО

Электрические части

Опасность повреждения иглы и челнока.

- > Выключите машину и отсоедините ее от сети.
-
- > Извлеките шпульный колпачок.

- > Отожмите влево рычажок расцепления.

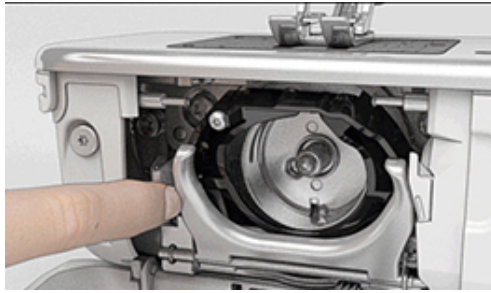

- > Откиньте запорную скобу с черной крышкой корпуса хода челнока.
- > Извлеките челнок.

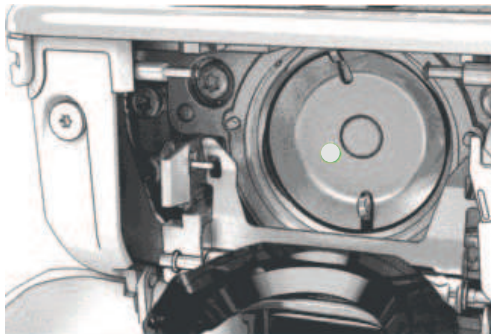

- > Очистите корпус хода челнока щеткой-кисточкой и мягкой тряпкой. При этом не применяйте острых предметов.
- > Введите одну каплю масла для швейных машин BERNINA вниз в кольцевой паз корпуса хода челнока.



- > Введите по одной капле масла для швейных машин BERNINA в оба накопителя так, чтобы войлок увлажнился, и убедитесь в том, что маркированная красным поверхность вокруг втулки челнока остается сухой.



- > Держите челнок двумя пальцами за штифт в центре.
- > Вставьте челнок нижним кантом вперед косо сверху вниз за крышку корпуса хода челнока.

- > Расположите челнок таким образом, чтобы оба кулачка у толкателя челнока умещались в соответствующие отверстия челнока и чтобы цветная маркировка толкателя челнока была видна в отверстии челнока.
- > Вставьте челнок.
 - Челнок намагничен и притягивается в нужное положение.
- > Закройте крышку корпуса хода челнока и запорную скобу, рычажок расцепления должен быть зафиксирован.
- > Для проверки поверните маховое колесо.
- > Вставьте шпульный колпачок.
- > Выполните сначала пробное шитье или вышивание.

Чистка нитеулавливателя



- > Нажмите кнопку «Программа Setup».



- > Нажмите кнопку «Установки машины».









- > Нажмите кнопку «Техническое обслуживание/обновление».



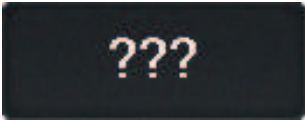

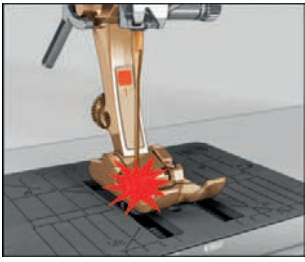

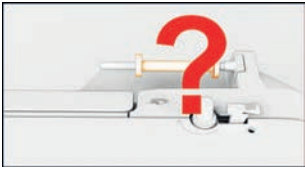
- > Нажмите кнопку «Чистка нитеулавливателя».
- > Почистите нитеулавливатель согласно указаниям на дисплее.

18 Ошибки и неполадки

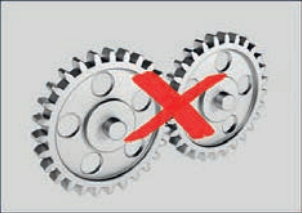
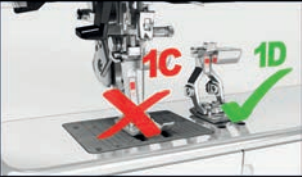
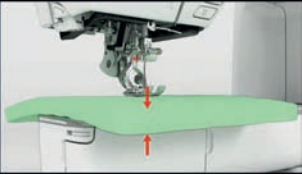
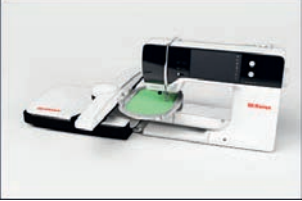
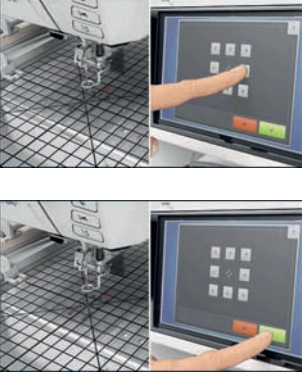
18.1 Сообщения об ошибке

Уведомление на дисплее	Причина	Устранение
	Номер строчки неизвестен.	> Проверьте введенные данные и задайте новый номер.
	Выбор образца строчки в режиме комбинации невозможен.	> Комбинируйте другие образцы.
	Транспортер не опущен.	> Чтобы опустить транспортер, нажмите кнопку «Транспортер вверх/вниз».
	Выбранную иглу и игольную пластину нельзя использовать вместе.	> Замените иглу. > Замените игольную пластину.
	Игла находится не в самом верхнем положении.	> Установите позицию иглы с помощью маховика.
	Верхняя нитка израсходована.	> Заново заправьте машину нитками.
	Верхняя нитка оборвана.	> Заново заправьте машину нитками.
	Нижняя нитка израсходована.	> Заново заправьте машину нитками.
	Обрыв нижней нитки.	> Почистите механизм челнока. > Заново заправьте машину нитками.

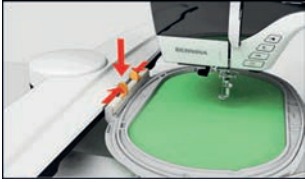
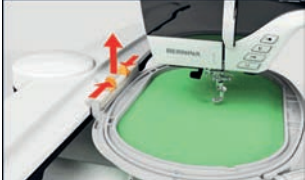
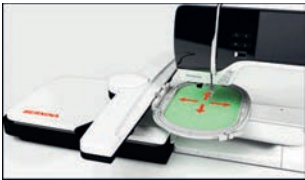
Уведомление на дисплее	Причина	Устранение
	<p>Главный мотор не работает.</p>	<ul style="list-style-type: none"> > Осторожно вращайте маховик по часовой стрелке, пока игла не окажется наверху. > Извлеките швейный проект. При этом не тяните за ткань или за нитки. > Снимите игольную пластину. > Удалите остатки ниток. > Почистите механизм челнока. > Удалите челнок и убедитесь в том, что к магнитной спинке челнока не прилипли сломанные кончики иглы. > Отключите нитеулавливатель в программе Setup.
	<p>Неподходящая лапка для двойной подачи ткани BERNINA Dual Transport.</p>	<ul style="list-style-type: none"> > Вденьте лапку с обозначением «D».
	<p>Материал под лапкой слишком плотный.</p>	<ul style="list-style-type: none"> > Уменьшите толщину ткани.
	<p>Из-за вибрации прервался контакт между машиной и вышивальным модулем.</p>	<ul style="list-style-type: none"> > Убедитесь, что вышивальный модуль и машина установлены на стабильной, ровной поверхности. > Подсоедините вышивальный модуль к машине.
	<p>Позиция иглы не соответствует центру пялец.</p>	<ul style="list-style-type: none"> > Проведите юстировку пялец.
	<p>Вышивальный модуль не подсоединен.</p>	<ul style="list-style-type: none"> > Подсоедините вышивальный модуль к машине. > Чтобы проверить машину, обратитесь к специалисту BERNINA.

Уведомление на дисплее	Причина	Устранение
	Пяльцы не установлены.	> Установите пяльцы.
	Пяльцы установлены.	> Снимите пяльцы.
	Происходит движение пялец.	> Нажмите кнопку «Подтвердить».
	Образец вышивки частично выходит за рамки пялец.	> Заново расположите и вновь вышейте образец вышивки.
	Образец вышивки слишком велик.	> Уменьшите образец вышивки. > Установите пяльцы большего размера.
Слишком мало свободной памяти на флеш-накопителе USB BERNINA (специальная принадлежность).	Недостаточно свободной памяти на флеш-накопителе USB BERNINA (специальная принадлежность).	> Убедитесь, что используется флеш-накопитель USB BERNINA (специальная принадлежность). > Удалите данные на флеш-накопителе USB BERNINA (специальная принадлежность).
На флеш-накопителе USB BERNINA (специальная принадлежность) нет никаких персональных данных.	На флеш-накопителе USB BERNINA (специальная принадлежность) нет никаких персональных данных для восстановления.	> Убедитесь, что сохранены данные и установки на флеш-накопителе USB BERNINA (специальная принадлежность).
При восстановлении персональных данных произошел сбой.	ПО было успешно обновлено, но персональные данные не были восстановлены.	> Убедитесь, что сохранены данные и установки на флеш-накопителе USB BERNINA. > Перенесите сохраненные данные на машину.

Уведомление на дисплее	Причина	Устранение
Накопитель USB BERNINA не вставлен. Убедитесь в том, что в течение всего процесса автоматического обновления был вставлен один и тот же накопитель USB BERNINA.	Флеш-накопитель USB BERNINA (специальная принадлежность) не вставлен.	<ul style="list-style-type: none"> > Используйте флеш-накопитель USB BERNINA (специальная принадлежность) с достаточным полем памяти.
При загрузке ПО произошел сбой.	На флеш-накопителе USB не найдена новая версия ПО.	<ul style="list-style-type: none"> > Убедитесь в том, что сжатый файл ZIP для актуализации ПО распакован. > Убедитесь в том, что данные для загрузки ПО сохранены прямо на носителе данных, а не в папке на флеш-накопителе USB. > Актуализируйте ПО.
	Машину нужно почистить или смазать маслом.	<ul style="list-style-type: none"> > Почистите машину. > Смажьте машину маслом. <p>Важная информация по смазке:</p> <ul style="list-style-type: none"> > Слишком большое количество масла может привести к загрязнению ткани и ниток. > После смазки выполните сначала пробное шитье или вышивание.
Автоматический нитеобрезатель (у нитеулавливателя) необходимо почистить.	Нитеулавливатель нужно почистить. Сообщение появляется после достижения 1000 циклов обрезки при каждом включении машины.	<ul style="list-style-type: none"> > Нажмите кнопку «Подтвердить». <ul style="list-style-type: none"> – Машина вызывает функцию «Чистка нитеулавливателя». > Почистите нитеулавливатель согласно указаниям на дисплее. <ul style="list-style-type: none"> – Счетчик циклов обрезки обнулится.

Уведомление на дисплее	Причина	Устранение
<p>Пора проводить профилактическое техническое обслуживание. Обратитесь в сервисный центр BERNINA.</p>	<p>Необходимо провести техническое обслуживание. Это сообщение появляется после того, как истечет запрограммированный интервал между техническими обслуживаниями.</p> <p>Важная информация: При своевременном проведении работ по чистке и техническому уходу гарантируется работоспособность и длительный срок службы машины. Несоблюдение этих требований может повлиять на срок службы машины и на условия предоставления гарантии. Стоимость работ по техническому обслуживанию регулируется в разных странах по-разному. Проконсультируйтесь с Вашим дилером или с сервисным центром BERNINA.</p>	<ul style="list-style-type: none"> > Обратитесь в сервисный центр BERNINA. > Временно удалите сообщение нажатием кнопки «ESC». <p>После трех удалений сообщение появится только при наступлении срока следующего сервисного обслуживания.</p>
	<p>При калибровке Лапка с салазками для петель #3А произошел сбой.</p>	<ul style="list-style-type: none"> > Проверьте лапку на плавность хода. При необходимости удалите скопления текстильных волокон, пыли и обрезков тканей. > Протрите рефлектор мягкой, слегка увлажненной тряпкой. > Проверьте позицию рефлектора. При необходимости откорректируйте позицию рефлектора или замените лапку. > Проверьте, не износилась ли пластмасса на нижней стороне лапки. При необходимости замените лапку. > Почистите транспортер. > Если ошибка появляется снова, обратитесь к специалисту BERNINA.

18.2 Устранение неполадок

Неполадка	Причина	Устранение
Неравномерное образование стежков	Слишком сильное или слишком слабое натяжение верхней нитки.	<ul style="list-style-type: none"> > Отрегулируйте натяжение верхней нитки. > Проверьте размотку ниток с катушки.
	Игла затуплена или искривлена.	> Замените иглу и убедитесь в том, что применяется новая высококачественная игла BERNINA.
	Игла плохого качества.	> Используйте новые качественные иглы BERNINA.
	Нитки плохого качества.	> Применяйте нитки высокого качества.
	Неправильное соотношение между иглой и ниткой.	> Применяйте иглу, соответствующую толщине нитки.
	Машина неправильно заправлена нитками.	> Заново заправьте машину нитками.
	Подтягивание работы при шитье.	> Ведите ткань равномерно.
Неравномерное образование стежков	Используется неправильный шпульный колпачок.	> Используйте поставляемый в комплекте шпульный колпачок с треугольником.
Пропуск стежков	Игла ненадлежащей системы.	> Применяйте иглы системы 130/705H.
	Игла затуплена или искривлена.	> Замените иглу.
	Игла плохого качества.	> Используйте новые качественные иглы BERNINA.
	Игла неправильно вставлена.	> Вставьте иглу лыской на колбе назад до упора в иглодержатель и закрутите ее.
	Неподходящее острие иглы.	> Острие иглы должно соответствовать текстильной структуре швейного проекта.



Неполадка	Причина	Устранение
Неравномерный шов	Остатки ниток между нитенатяжными шайбами.	> Протяните краешек согнутой тонкой ткани (не сам край, а сгиб) между натяжными дисками и прочистите промежуточное пространство между дисками, несколько раз двигая ткань.
	Машина неправильно заправлена нитками.	> Заново заправьте машину нитками.
	Остатки ниток под пружинкой шпульного колпачка.	> Удалите остатки ниток из-под пружины.
Обрыв верхней нитки	Неправильное соотношение между иглой и ниткой.	> Применяйте иглу, соответствующую толщине нитки.
	Слишком сильное натяжение верхней нитки.	> Ослабьте натяжение верхней нитки.
	Машина неправильно заправлена нитками.	> Заново заправьте машину нитками.
	Нитки плохого качества.	> Применяйте нитки высокого качества.
	Повреждена прорезь игольной пластины или носика челнока.	> Чтобы устранить повреждения, обратитесь к специалисту BERNINA. > Замените игольную пластину.
	Защемление нитки в нитепритягивателе.	> Удалите винт (1) на крышке угловой торцевой отверткой. > Осторожно вытяните крышку снизу вперед. > Чтобы снять крышку, слегка откиньте ее вверх. > Удалите остатки ниток. > Вставьте крышку и завинтите ее отверткой.
Обрыв нижней нитки	Поврежден шпульный колпачок.	> Замените шпульный колпачок.
	Повреждена прорезь игольной пластины.	> Чтобы устранить повреждения, обратитесь к специалисту BERNINA. > Замените игольную пластину.
	Игла затуплена или искривлена.	> Замените иглу.



Неполадка	Причина	Устранение
Поломка иглы	Игла неправильно вставлена.	> Вставьте иглу лыской на колбе назад до упора в иглодержатель и закрутите ее.
	Подтягивание работы при шитье.	> Ведите ткань равномерно.
	Перемещается толстая ткань.	> Используйте для плотных тканей подходящую лапку, например, Лапка для джинсовой ткани #8. > Для перехода через утолщения используйте компенсационные пластинки.
	Нитка с узелками.	> Применяйте нитки высокого качества.
Дисплей не реагирует	Неверные данные калибровки.	> Заново отрегулируйте дисплей. (См. стр. 62)
	Включен режим есо.	> Нажмите кнопку «Режим есо».
Ширина строчки не регулируется	Выбранную иглу и игольную пластину нельзя использовать вместе.	> Замените иглу. > Замените игольную пластину.
	«Индикатор лапки/Выбор лапки» препятствует изменению ширины строчки.	> Выберите установленную лапку.
Слишком низкая скорость	Неподходящая температура помещения.	> Перед использованием подержите машину примерно 1 час в помещении с комнатной температурой.
	Установки в программе Setup.	> Установите скорость в программе Setup. > Установите регулятор скорости.
Машина не запускается	Неподходящая температура помещения.	> Перед использованием подержите машину примерно 1 час в помещении с комнатной температурой. > Выключите и снова включите машину.
	Машина неисправна.	> Обратитесь в сервисный центр BERNINA.
Клавиша «Start-/Stopp» не светится	Свет неисправен.	> Обратитесь в сервисный центр BERNINA.
Подсветка машины и рукавной платформы не горит	Установки в программе Setup.	> Включите в программе Setup.
	Подсветка неисправна.	> Обратитесь в сервисный центр BERNINA.
Устройство контроля верхней нитки не реагирует	Установки в программе Setup.	> Включите в программе Setup.
	Устройство контроля верхней нитки неисправно.	> Обратитесь в сервисный центр BERNINA.

Неполадка	Причина	Устранение
Устройство контроля нижней нитки не реагирует	Установки в программе Setup.	> Включите в программе Setup.
	Устройство контроля нижней нитки неисправно.	> Обратитесь в сервисный центр BERNINA.
Ошибки обновления ПО	Флеш-накопитель USB не распознается.	> Используйте флеш-накопитель USB BERNINA.
	Процедура обновления ПО зависла и «песочные часы» не пропадают с экрана.	> Извлеките флеш-накопитель USB. > Выключите машину. > Включите машину. > Следуйте указаниям на дисплее.
	Не распознаются данные обновления ПО.	> Деархивируйте данные. > Сохраняйте данные для обновления ПО прямо на носителе, а не в папке на накопителе USB.
Бока и/или закрепки повторно не прошиваются	Лапка с салазками для петель #3A не калибрована с машиной.	> Калибруйте Лапка с салазками для петель #3A. (См. стр. 64)

19 Хранение и утилизация

19.1 Хранение машины

Рекомендуется хранить машину в оригинальной упаковке. Если машина хранится в холодном помещении, поставьте ее примерно за час до начала использования в помещение с комнатной температурой.

- > Выключите машину и отсоедините ее от сети.
- > Не храните машину на открытом воздухе.
- > Защищайте машину от влияния атмосферных воздействий.

19.2 Утилизация машины

- > Почистите машину.
- > Рассортируйте составные элементы по составу и утилизируйте их согласно действующим в Вашей местности порядкам и законам.

20 Технические данные

Обозначение	Значение	Единица измерения
Максимальная плотность ткани	12,5	мм
	(0,49)	(in)
Подсветка	30	Светодиодная лампа
Максимальная скорость	1000	Стежки в минуту
Масса без катушкодержателя (Ш x В x Г)	522 × 358 × 214	мм
	(20,55 × 14,09 × 8,43)	(in)
Вес	14	кг
	(30,86)	(lb)
Потребление энергии	140	W
Входное напряжение	100 – 240	V
Класс защиты (электротехника)	II	

21 Обзор Образцы

21.1 Обзор Образцы строчек

Рабочие строчки

1	2	3	4	5	6	7	8	9	10	11	12	13	14
15	16	17	18	19	20	21	22	23	24	25	26	27	29
31	32	33	34	35	36	37	38	39	40				





Петли

51	52	53	54	55	56	57	58	59	60	61	62	63	64
65	67	68	69	70									









































Декоративные строчки

Строчки "Природа"

























































101	102	103	104	105	106	107	108	109	110	111	112	113	114
115	116	117	118	119	122	123	124	125	126	127	128	129	130
131	132	134	136	137	138	139	140	141	142	143	144	145	146
147	148	150	152	153	154	155	156	159	160	161	165	166	167
168	169	170	171	172	173	174	175	176	177	178	179	180	181

182 	183 	184 	185 
--	--	--	--





























Крестообразные стежки

301 	302 	303 	304 	305 	306 	307 	308 	309 	311 	313 	314 	319 	320 
321 	322 	323 	324 	325 	326 	327 	328 	329 	330 	331 	332 	333 	334 
335 	336 	337 	338 	339 	371 	372 	373 	374 	375 	376 	377 	378 	

Гладьевые строчки

401 	402 	405 	406 	407 	408 	409 	410 	412 	413 	414 	415 	416 	417 
418 	419 	421 	422 	423 	424 	425 	426 	427 	428 	429 	430 	431 	433 
434 	436 	437 	440 	442 	443 	444 	445 	447 	448 	449 	450 	451 	452 
453 	454 	455 	456 	457 	458 	461 	464 	465 	466 	468 	469 	471 	472 
473 													

Строчки "Орнаменты"

601 	602 	603 	604 	605 	606 	607 	608 	609 	610 	611 	612 	613 	614 
615 	616 	618 	619 	620 	621 	622 	623 	624 	625 	626 	627 	628 	629 

630	631	632	633	634	635	636	637	639	640	641	642	643	644
645	646	647	648	649	650	651	652	653	654	655	656	657	658
660	661	662	663	664	665	666	674	675	676	677	678	679	680
682	683	684	685	686	691	694							

Строчки "Домашний текстиль"

701	702	703	704	705	706	707	708	709	710	711	712	713	714
715	716	717	721	722	723	724	725	726	727	729	730	731	732
733	734	735	736	737	738	739	740	741	742	743	744	745	746
747	748	749	750	751	752	756	762	764	765	767	768	769	770
771	772	773	774	775	776	777	778	779	780	781	782	783	

Строчки - пиктограммы

901	902	903	904	905	906	907	908	909	910	911	912	913	914
915	916	917	918	919	920	921	922	924	926	928	929	935	937
938	939	940	944	945	946	948	949	950	952	954	955	957	958

959	960	961	962

Международные символы

1701	1702	1703	1704	1705	1706	1707	1708	1709	1710	1711	1715	1716	1717
1718	1719	1720	1721	1722	1723	1729	1730	1731	1732	1733	1735	1736	

Времена года

2001	2002	2003	2004	2005	2006	2007	2008	2009	2015	2016	2017	2018	2019
2020	2021	2022	2023										

Спорт и хобби

2201	2202	2203	2204	2205	2206	2207	2209	2210	2211	2212	2213	2215	2216
2217	2218	2219											

Стежки для квилтов

1301	1302	1303	1304	1305	1306	1307	1308	1309	1310	1311	1312	1313	1314
				6 / inch 2.4 / cm	8 / inch 3.2 / cm	10 / inch 4 / cm	irregular look						
1315	1316	1317	1318	1319	1320	1321	1322	1323	1324	1325	1326	1327	1329
1330	1331	1332	1333	1334	1335	1336	1337	1338	1339	1340	1341	1342	1343
1344	1345	1346	1363	1364	1365	1366	1367	1368	1369	1370	1371	1373	1374

1375	1376	1377	1378	1379	1380	1381	1382	1384	1385	1386	1387	1388	1389
1390	1391	1393	1394										

21.2 Обзор Образцы вышивки

Обработка образца вышивки

Дайте полную свободу своей фантазии. В Вашем распоряжении находится разнообразный выбор образцов вышивки.

Если под номером образца вышивки имеется одна из следующих иконок, то Вы найдете дополнительную информацию на <https://www.bernina.com/specialeffects>.

	Свободные кружева		Punchwork Design (образец)
	Ажурная вышивка		Вышивка со шнурком
	Вышивка бахромы		Проекты в рамках
	Аппликация		Шрифт Puffy
	CutWork Design (образец)		Стёжка квилтов
	PaintWork Design (образец)		Trapunto
	CrystalWork Design (образец)		

Квилтинг

	Bd380		103 x 103 mm 4 x 4,1 inch		2.976		Bd378		64 x 64 mm 2,5 x 2,5 inch		820
1.		Isacord 40	5822				1.		Isacord 40	5822	
	Bd379		96 x 96 mm 3,8 x 3,8 inch		1.639		Bd381		62 x 64 mm 2,4 x 2,5 inch		866
1.		Isacord 40	5822				1.		Isacord 40	5822	

Bd382  80 x 69 mm
3.2 x 2.7 inch  756

1.  Isacord 40 5822



Bd383  80 x 80 mm
3.1 x 3.1 inch  1.690

1.  Isacord 40 5822



Bd384  46 x 46 mm
1.8 x 1.8 inch  430

1.  Isacord 40 5822



Bd385  46 x 92 mm
1.8 x 3.6 inch  852

1.  Isacord 40 5822



Bd386  93 x 91 mm
3.6 x 3.6 inch  1.572

1.  Isacord 40 5822



Bd387  67 x 67 mm
2.6 x 2.6 inch  741

1.  Isacord 40 5822



Bd388  101 x 33 mm
4 x 1.3 inch  661

1.  Isacord 40 5822



Bd389  101 x 36 mm
4 x 1.4 inch  837

1.  Isacord 40 5822

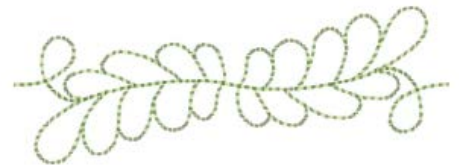

Bd390  101 x 32 mm
4 x 1.2 inch  925

1.  Isacord 40 5822



Bd391  43 x 55 mm
1.7 x 2.2 inch  620

1.  Isacord 40 5822



Bd392

52 x 68 mm
2.1 x 2.7 inch

632

1. Isacord 40 5822



Bd395_48

96 x 96 mm
3.8 x 3.8 inch

5.672

1. Isacord 40 3641

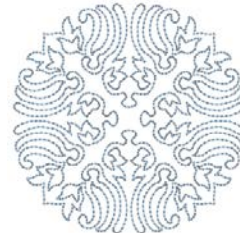

Bd396_48

97 x 97 mm
3.8 x 3.8 inch

3.728

1. Isacord 40 3641



Bd403_48

97 x 97 mm
3.8 x 3.8 inch

5.309

1. Isacord 40 1430



Bd407_48

51 x 41 mm
2 x 1.6 inch

974

1. Isacord 40 1335



Bd408_48

80 x 80 mm
3.1 x 3.1 inch

2.468

1. Isacord 40 1335



Bd409_48

55 x 74 mm
2.2 x 2.9 inch

1.838

1. Isacord 40 1335



Bd410_48

75 x 75 mm
2.9 x 2.9 inch

2.555

1. Isacord 40 1335



Bd414_48

97 x 97 mm
3.8 x 3.8 inch

2.738

1. Isacord 40 5822

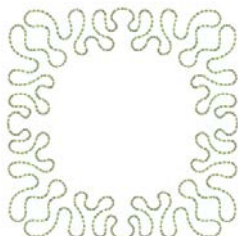

Bd415_48

97 x 97 mm
3.8 x 3.8 inch

3.212

1. Isacord 40 5822

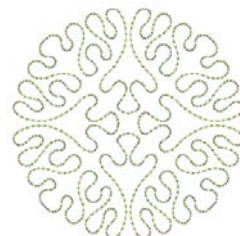

Bd416_48 97 x 97 mm 3.8 x 3.8 inch 2.168

1. Isacord 40 5822



Bd364 89 x 89 mm 3.5 x 3.5 inch 1.373

1. Isacord 40 3150



Bd370 46 x 93 mm 1.8 x 3.7 inch 1.028

1. Isacord 40 3150



Bd373 103 x 34 mm 4 x 1.3 inch 770

1. Isacord 40 3150



Bd367 65 x 65 mm 2.6 x 2.6 inch 1.124

1. Isacord 40 3150

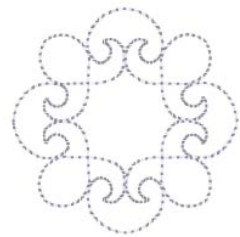

Bd566_48 110 x 59 mm 4.3 x 2.3 inch 2.260

1. Isacord 40 5531



Bd565_48 99 x 99 mm 3.9 x 3.9 inch 4.424

1. Isacord 40 5531



Bd558_48 104 x 104 mm 4.1 x 4.1 inch 4.472

1. Isacord 40 4620



12499-06 102 x 102 mm 4 x 4 inch 3.838

1. Isacord 40 5115

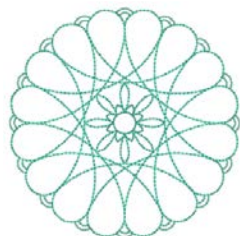

12499-04 123 x 123 mm 4.9 x 4.8 inch 7.229

1. Isacord 40 5610



12499-05

↗ 123 x 123 mm
4.9 x 4.9 inch

👁 6.317

1.  Isacord 40 4103

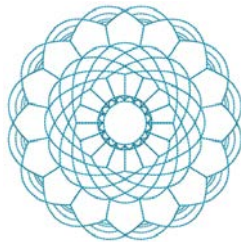

12499-24

↗ 133 x 215 mm
5.2 x 8.4 inch

👁 11.445

1.  Isacord 40 4103



12499-23

↗ 123 x 123 mm
4.9 x 4.9 inch

👁 11.194

1.  Isacord 40 5115

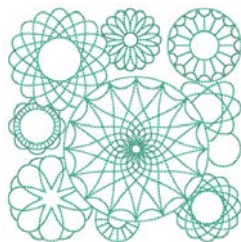

12607-20

↗ 122 x 122 mm
4.8 x 4.8 inch

👁 1.055

1.  Isacord 40 0020



12607-21

↗ 61 x 122 mm
2.4 x 4.8 inch

👁 657

1.  Isacord 40 0020



12416-04

↗ 89 x 89 mm
3.5 x 3.5 inch

👁 3.482

1.  Isacord 40 0721



12416-03

↗ 124 x 124 mm
4.9 x 4.9 inch

👁 5.909

1.  Isacord 40 0721



12416-26

↗ 44 x 174 mm
1.7 x 6.9 inch

👁 2.816

1.  Isacord 40 3830



12416-48

↗ 171 x 178 mm
6.7 x 7 inch

👁 9.050

1.  Isacord 40 5610



Nb346_48

↗ 76 x 76 mm
3 x 3 inch

👁 3.366

1.  Isacord 40 5513

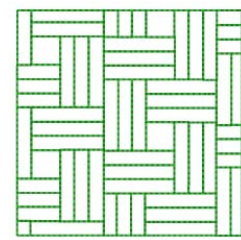

Nb347_48

76 x 76 mm
3 x 3 inch

2.337

1.  Isacord 40 5513

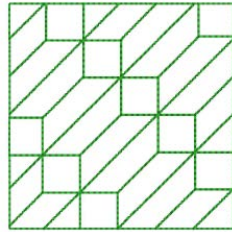

Nb334_48

127 x 127 mm
5 x 5 inch

6.838

1.  Isacord 40 5513

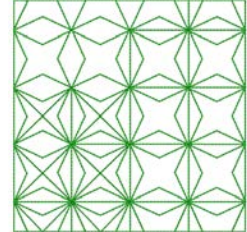

Nz498

89 x 89 mm
3.5 x 3.5 inch

2.642

1.  Isacord 40 3353

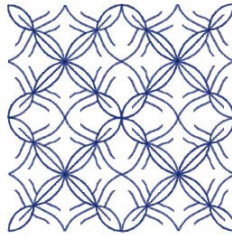

Nz503

99 x 99 mm
3.9 x 3.9 inch

2.103

1.  Isacord 40 3353

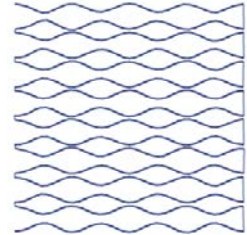

82013-29

121 x 121 mm
4.8 x 4.8 inch

5.644

1.  Isacord 40 2920

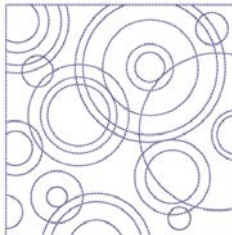

82013-30

83 x 166 mm
3.3 x 6.5 inch

2.774

1.  Isacord 40 2920



82013-31

57 x 58 mm
2.3 x 2.3 inch

1.884

1.  Isacord 40 2920



82013-32

122 x 105 mm
4.8 x 4.1 inch

4.506

1.  Isacord 40 2920

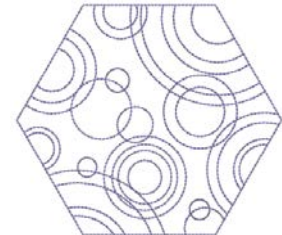

12416-24

89 x 73 mm
3.5 x 2.9 inch

2.330

1.  Isacord 40 3830



12607-16

123 x 122 mm
4.8 x 4.8 inch

1.222

1.  Isacord 40 0020



12616-16  123 x 123 mm
4.8 x 4.8 inch  1.198

1.  Isacord 40 5422



12380-22  110 x 61 mm
4.4 x 2.4 inch  2.487



1.  Isacord 40 1543



12380-43  123 x 123 mm
4.9 x 4.9 inch  8.248

1.  Isacord 40 1543



12380-30  89 x 96 mm
3.5 x 3.8 inch  4.442



1.  Isacord 40 1543



12380-04  83 x 90 mm
3.3 x 3.5 inch  2.189

1.  Isacord 40 1543













12380-08  89 x 89 mm
3.5 x 3.5 inch  2.725

1.  Isacord 40 1543





Стежка квилта в раме



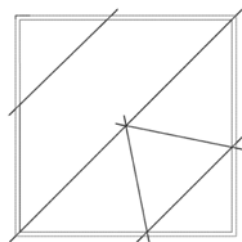





12736-01  140 x 140 mm
5.5 x 5.5 inch  1.657

1.  Isacord 40 0020
2.  Isacord 40 0020
3.  Isacord 40 0020
4.  Isacord 40 0020
5.  Isacord 40 0020
6.  Isacord 40 0020
7.  Isacord 40 0020
8.  Isacord 40 0020
9.  Isacord 40 0020
10.  Isacord 40 0020



11.  Isacord 40 0020
12.  Isacord 40 0020

12736-02  140 x 139 mm
5.5 x 5.5 inch  1.473

1.  Isacord 40 0020
2.  Isacord 40 0020
3.  Isacord 40 0020
4.  Isacord 40 0020
5.  Isacord 40 0020
6.  Isacord 40 0020
7.  Isacord 40 0020
8.  Isacord 40 0020

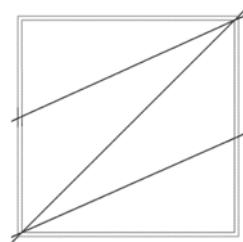

12736-03 140 x 140 mm 5.5 x 5.5 inch 1.776

- Isacord 40 0020
- Isacord 40 0020
- Isacord 40 0020
- Isacord 40 0020
- Isacord 40 0020
- Isacord 40 0020
- Isacord 40 0020
- Isacord 40 0020
- Isacord 40 0020
- Isacord 40 0020
- Isacord 40 0020
- Isacord 40 0020

12736-04 140 x 140 mm 5.5 x 5.5 inch 1.846

- Isacord 40 0020
- Isacord 40 0020
- Isacord 40 0020
- Isacord 40 0020
- Isacord 40 0020
- Isacord 40 0020
- Isacord 40 0020
- Isacord 40 0020
- Isacord 40 0020
- Isacord 40 0020
- Isacord 40 0020
- Isacord 40 0020

12736-05 140 x 136 mm 5.5 x 5.3 inch 1.329

- Isacord 40 0020
- Isacord 40 0020
- Isacord 40 0020
- Isacord 40 0020
- Isacord 40 0020
- Isacord 40 0020
- Isacord 40 0020
- Isacord 40 0020

12736-06 140 x 140 mm 5.5 x 5.5 inch 1.563

- Isacord 40 0020
- Isacord 40 0020
- Isacord 40 0020
- Isacord 40 0020
- Isacord 40 0020
- Isacord 40 0020
- Isacord 40 0020
- Isacord 40 0020
- Isacord 40 0020
- Isacord 40 0020

12736-07 140 x 140 mm 5.5 x 5.5 inch 1.877

- Isacord 40 0020
- Isacord 40 0020
- Isacord 40 0020
- Isacord 40 0020
- Isacord 40 0020
- Isacord 40 0020
- Isacord 40 0020
- Isacord 40 0020
- Isacord 40 0020
- Isacord 40 0020
- Isacord 40 0020
- Isacord 40 0020

12736-08 136 x 140 mm 5.3 x 5.5 inch 1.407







































- Isacord 40 0020
- Isacord 40 0020
- Isacord 40 0020
- Isacord 40 0020
- Isacord 40 0020
- Isacord 40 0020
- Isacord 40 0020
- Isacord 40 0020

12736-09 140 x 140 mm 5.5 x 5.5 inch 1.624

- Isacord 40 0020
- Isacord 40 0020
- Isacord 40 0020
- Isacord 40 0020
- Isacord 40 0020
- Isacord 40 0020
- Isacord 40 0020
- Isacord 40 0020
- Isacord 40 0020
- Isacord 40 0020



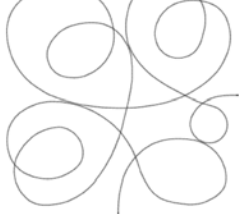





12736-10 137 x 137 mm 5.4 x 5.4 inch 1.240













































- Isacord 40 0020

 12736-11	 152 x 152 mm 6 x 6 inch	 1.181	 12736-12	 127 x 127 mm 5 x 5 inch	 966
<p>1.  Isacord 40 0020</p> 			<p>1.  Isacord 40 0020</p> 		
 12736-13	 152 x 152 mm 6 x 6 inch	 878	 12736-14	 126 x 126 mm 4.9 x 4.9 inch	 653
<p>1.  Isacord 40 0020</p> 			<p>1.  Isacord 40 0020</p> 		
 12736-15	 127 x 126 mm 5 x 4.9 inch	 728	 12736-16	 127 x 127 mm 5 x 5 inch	 716
<p>1.  Isacord 40 0020</p> 			<p>1.  Isacord 40 0020</p> 		
 12736-17	 127 x 127 mm 5 x 5 inch	 629	 12736-18	 112 x 112 mm 4.4 x 4.4 inch	 464
<p>1.  Isacord 40 0020</p> 			<p>1.  Isacord 40 0020</p> 		

Проекты

Подробные инструкции по вышиванию Вы найдете на <https://www.bernina.com/770PLUSdesigns>.

32152-01	 150 x 229 mm 5.9 x 9 inch	 7.265	32152-02	 100 x 135 mm 3.9 x 5.3 inch	 1.356
<p>1.  Isacord 40 0108</p> 			<p>1.  Isacord 40 0108</p> 		

32152-03a  188 x 220 mm 7.4 x 8.7 inch  1.803	32152-03b  179 x 196 mm 7.1 x 7.7 inch  1.847
1.  Isacord 40 0108 2.  Isacord 40 0108 	1.  Isacord 40 0108 2.  Isacord 40 0108 
32152-04  190 x 288 mm 7.5 x 11.4 inch  22.113	32152-05a  190 x 153 mm 7.5 x 6 inch  10.319
1.  Isacord 40 0108 	1.  Isacord 40 0108 2.  Isacord 40 0108 
32152-05b  184 x 176 mm 7.2 x 6.9 inch  11.845	32152-06  115 x 140 mm 4.5 x 5.5 inch  2.532
1.  Isacord 40 0108 2.  Isacord 40 0108 3.  Isacord 40 0108 	1.  Isacord 40 0108 
32152-07  115 x 140 mm 4.5 x 5.5 inch  6.565	32152-08  135 x 155 mm 5.3 x 6.1 inch  2.473
1.  Isacord 40 0108 	1.  Isacord 40 0108 
32152-09  135 x 155 mm 5.3 x 6.1 inch  7.220	32152-10  190 x 279 mm 7.5 x 11 inch  3.894
1.  Isacord 40 0108 	1.  Isacord 40 0108 

32152-11

125 x 122 mm
4.9 x 4.8 inch

4.614

1. Isacord 40 0108

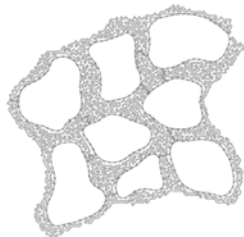

Детские мотивы

Be790305

118 x 145 mm
4.6 x 5.7 inch

13.118

1. Isacord 40 0015
2. Applique 1
3. Applique 3
4. Isacord 40 3541
5. Applique 1
6. Applique 3
7. Isacord 40 0345
8. Applique 1
9. Applique 3
10. Isacord 40 1900



11. Isacord 40 0020 12. Isacord 40 0015

12590-03

135 x 147 mm
5.3 x 5.8 inch

22.117

1. Applique 1
2. Applique 2
3. Applique 1
4. Applique 2
5. Applique 1
6. Applique 2
7. Applique 1
8. Applique 2
9. Isacord 40 0015
10. Isacord 40 0020
13. Isacord 40 4230
16. Isacord 40 0112

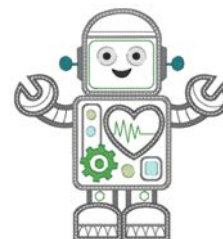

11. Isacord 40 5510 12. Isacord 40 5650
14. Isacord 40 4116 15. Isacord 40 0132
17. Isacord 40 0015

Ck867

122 x 133 mm
4.8 x 5.2 inch

28.880

1. Isacord 40 3722
2. Isacord 40 3600
3. Isacord 40 3722
4. Isacord 40 5730
5. Isacord 40 2761
6. Isacord 40 0630
7. Isacord 40 3910
8. Isacord 40 0015
9. Isacord 40 0811
10. Isacord 40 2830
13. Isacord 40 3722



11. Isacord 40 4174 12. Isacord 40 1701
14. Isacord 40 0015 15. Isacord 40 1430

Cm031_48

86 x 64 mm
3.4 x 2.5 inch

6.433

1. Isacord 40 5730
2. Isacord 40 1352
3. Isacord 40 1755
4. Isacord 40 1730
5. Isacord 40 3820
6. Isacord 40 3040



12401-17

99 x 55 mm
3.9 x 2.2 inch

1.345

1. Isacord 40 0731
2. Isacord 40 0630
3. Isacord 40 5934
4. Isacord 40 0111
5. Isacord 40 4240
6. Isacord 40 1342



Ck859



119 x 142 mm
4.7 x 5.6 inch

30.121

1. Applique 1
2. Applique 2
3. Isacord 40 6051
4. Isacord 40 0630
5. Isacord 40 3910
6. Isacord 40 0811
7. Isacord 40 0015
8. Isacord 40 0904
9. Isacord 40 3241
10. Isacord 40 1701
13. Isacord 40 0015





11. Isacord 40 4174 12. Isacord 40 3815
14. Isacord 40 2153

Ck520  75 x 60 mm
3 x 2.4 inch  11.019



1. Isacord 40 3906
2. Isacord 40 0132
3. Isacord 40 0015
4. Yenmet 7003
5. Isacord 40 3652
6. Isacord 40 0020
7. Isacord 40 0600
8. Isacord 40 2113



Ck510  76 x 60 mm
3 x 2.4 inch  8.069



1. Isacord 40 5934
2. Isacord 40 3840
3. Isacord 40 3901
4. Isacord 40 0108
5. Isacord 40 0015
6. Isacord 40 3622
7. Isacord 40 4174
8. Isacord 40 0015



Ck522  71 x 53 mm
2.8 x 2.1 inch  9.089

1. Isacord 40 3810
2. Isacord 40 0131
3. Isacord 40 0015
4. Isacord 40 0020
5. Isacord 40 0310
6. Isacord 40 1703
7. Yenmet 7021
8. Isacord 40 3353





Ck863  127 x 125 mm
5 x 4.9 inch  19.354

1. Applique 1
2. Applique 2
3. Isacord 40 0630
4. Isacord 40 0015
5. Isacord 40 4103
6. Isacord 40 4111
7. Isacord 40 1701
8. Isacord 40 2830
9. Isacord 40 5912
10. Isacord 40 1730
11. Isacord 40 5510
12. Isacord 40 0811
13. Isacord 40 4174
14. Isacord 40 0352
15. Isacord 40 1805
16. Isacord 40 0015
17. Isacord 40 3130





Wish Upon My Star Light

Nb198_48  94 x 72 mm
3.7 x 2.8 inch  9.711



1. Isacord 40 2650
2. Isacord 40 0713
3. Isacord 40 2166
4. Isacord 40 1755
5. Isacord 40 3251
6. Isacord 40 1600
7. Isacord 40 2153
8. Isacord 40 2152
9. Isacord 40 2761



Cm226_48  50 x 63 mm
2 x 2.5 inch  6.214



1. Isacord 40 0101
2. Isacord 40 0131
3. Isacord 40 0152
4. Isacord 40 0020
5. Isacord 40 1755



Be790307  142 x 127 mm
5.6 x 5 inch  19.667

1. Applique 1
2. Applique 3
3. Isacord 40 3130
4. Applique 1
5. Applique 3
6. Isacord 40 0003
7. Isacord 40 1720
8. Isacord 40 0020
9. Isacord 40 0520
10. Isacord 40 3541



Be790311  114 x 152 mm
4.5 x 6 inch  12.320



1. Applique 1
2. Applique 3
3. Isacord 40 0933
4. Applique 1
5. Applique 3
6. Applique 1
7. Applique 3
8. Isacord 40 0776
9. Applique 1
10. Applique 3
11. Isacord 40 1900
12. Isacord 40 0176
13. Isacord 40 0015
14. Isacord 40 0020











Be790306	132 x 151 mm 5.2 x 6 inch	18.399	<ol style="list-style-type: none"> Isacord 40 0003 Applique 1 Applique 2 Isacord 40 0003 Isacord 40 3910 Isacord 40 0230 Isacord 40 2723 Isacord 40 1301 Isacord 40 2640 Isacord 40 0003 Isacord 40 3332 		Be790308	155 x 178 mm 6.1 x 7 inch	25.448	<ol style="list-style-type: none"> Isacord 40 0020 Applique 1 Applique 2 Isacord 40 1720 	
Be790309	87 x 150 mm 3.4 x 5.9 inch	13.252	<ol style="list-style-type: none"> Applique 1 Applique 3 Isacord 40 0015 Isacord 40 1900 Isacord 40 0020 Isacord 40 4116 Isacord 40 0176 Isacord 40 0015 Isacord 40 0310 		Be790310	138 x 136 mm 5.4 x 5.4 inch	16.278	<ol style="list-style-type: none"> Applique 1 Applique 3 Applique 1 Applique 3 Isacord 40 1161 Isacord 40 1141 Isacord 40 1161 Isacord 40 3654 Isacord 40 0176 Isacord 40 1141 Isacord 40 0020 Isacord 40 0015 Isacord 40 1900 	
Be790312	122 x 133 mm 4.8 x 5.2 inch	22.489	<ol style="list-style-type: none"> Applique 1 Applique 3 Applique 1 Applique 3 Isacord 40 0015 Isacord 40 1600 Isacord 40 0108 Isacord 40 2912 Isacord 40 3600 Isacord 40 1141 Isacord 40 0020 		Be790313	99 x 102 mm 3.9 x 4 inch	8.788	<ol style="list-style-type: none"> Applique 1 Applique 3 Isacord 40 3750 Isacord 40 1114 Isacord 40 1900 Isacord 40 3620 Isacord 40 2510 Isacord 40 5324 Isacord 40 1114 Isacord 40 1060 Isacord 40 0015 	



Животные

12676-01	81 x 148 mm 3.2 x 5.8 inch	15.344	<ol style="list-style-type: none"> Isacord 40 2171 Isacord 40 2530 Isacord 40 2155 Isacord 40 2520 Isacord 40 2500 		Cm263_48	116 x 192 mm 4.6 x 7.6 inch	14.402	<ol style="list-style-type: none"> Isacord 40 3151 Isacord 40 0532 Isacord 40 1755 Isacord 40 2171 Isacord 40 2761 Isacord 40 0015 Isacord 40 0020 Isacord 40 2155 	
-----------------	-------------------------------	--------	---	--	-----------------	--------------------------------	--------	--	--

12389-10  53 x 45 mm
2.1 x 1.8 inch  2.784



1.  Isacord 40 0020
2.  Yenmet 7003
3.  Isacord 40 0170
4.  Isacord 40 0811
5.  Isacord 40 0940
6.  Isacord 40 0800
7.  Isacord 40 0713
8.  Isacord 40 0933
9.  Isacord 40 0020





12760-02  122 x 171 mm
4.8 x 6.7 inch  21.512



1.  Isacord 40 0020









Wp415_48  132 x 148 mm
5.2 x 5.8 inch  25.110



1.  Isacord 40 0941
2.  Isacord 40 0532
3.  Isacord 40 0945
4.  Isacord 40 0020









Cm216_48  47 x 67 mm
1.9 x 2.6 inch  5.046



1.  Isacord 40 1010
2.  Isacord 40 0101
3.  Isacord 40 0132
4.  Isacord 40 0020
5.  Isacord 40 0124
6.  Isacord 40 1010
7.  YLI variations 8012





Cm213_48  58 x 102 mm
2.3 x 4 inch  7.866



1.  Isacord 40 1840
2.  Isacord 40 1055
3.  Isacord 40 1252
4.  Isacord 40 0651
5.  Isacord 40 0660
6.  Isacord 40 0020
7.  Isacord 40 1055











Wp421_48  96 x 137 mm
3.8 x 5.4 inch  14.219



1.  Isacord 40 1161
2.  Isacord 40 1876
3.  Isacord 40 1154















Na248  78 x 73 mm
3.1 x 2.9 inch  10.132

1.  Isacord 40 0101
2.  Isacord 40 3971
3.  Isacord 40 2220
4.  Isacord 40 0132
5.  Isacord 40 2051
6.  Isacord 40 2155
7.  Isacord 40 2320
8.  Isacord 40 2220
9.  Yenmet 7023











Hd977  98 x 98 mm
3.8 x 3.9 inch  13.738

1.  Isacord 40 3962
2.  Isacord 40 0015
3.  Isacord 40 0640
4.  Isacord 40 0824
5.  Isacord 40 2650
6.  Isacord 40 0020
7.  Isacord 40 0142
8.  Isacord 40 0640
9.  Isacord 40 0824
10.  Isacord 40 2650
11.  Isacord 40 2830
12.  Isacord 40 1352
13.  Yenmet 7029

















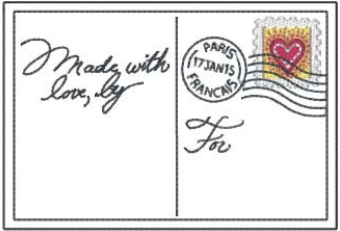
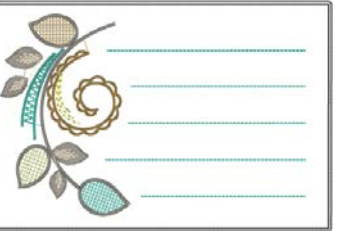





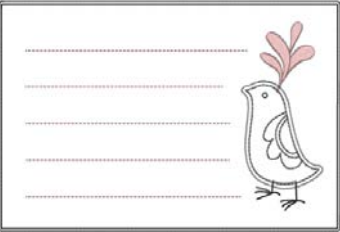







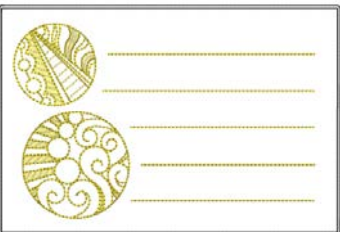
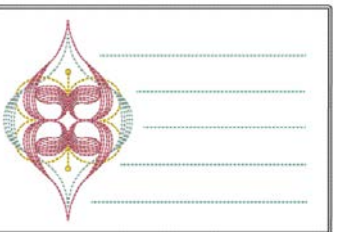



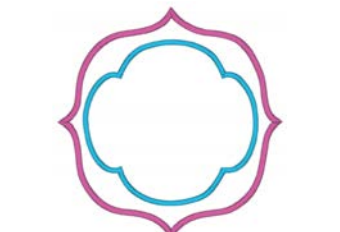
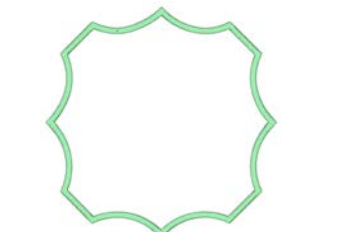

Lj598  106 x 81 mm
4.2 x 3.2 inch  15.746

1.  Isacord 40 0101
2.  Isacord 40 0131
3.  Isacord 40 0132
4.  Isacord 40 4174
5.  Isacord 40 0108
6.  Isacord 40 0020
7.  Isacord 40 5933
8.  Isacord 40 0453

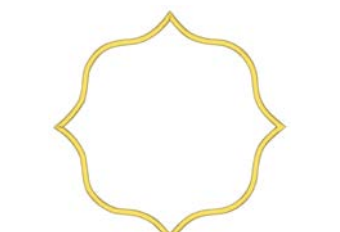

Рамки

<p> 12383-09</p>	<p> 113 x 77 mm 4.4 x 3 inch</p>	<p> 4.757</p>	<p> 12621-19</p>	<p> 155 x 104 mm 6.1 x 4.1 inch</p>	<p> 8.360</p>
<ol style="list-style-type: none"> 1. Isacord 40 0020 2. Isacord 40 4174 3. Isacord 40 0608 4. Isacord 40 2101 5. Isacord 40 1600 6. Isacord 40 0015 7. Isacord 40 4174 		<ol style="list-style-type: none"> 1. Isacord 40 0015 2. Isacord 40 0015 3. Isacord 40 0721 4. Isacord 40 4620 5. Isacord 40 0352 6. Isacord 40 0152 7. Isacord 40 0672 8. Isacord 40 4620 9. Isacord 40 0015 			
<p> 12621-04</p>	<p> 155 x 104 mm 6.1 x 4.1 inch</p>	<p> 3.803</p>	<p> 12621-05</p>	<p> 155 x 104 mm 6.1 x 4.1 inch</p>	<p> 5.811</p>
<ol style="list-style-type: none"> 1. Isacord 40 0015 2. Isacord 40 0015 3. Isacord 40 0020 4. Isacord 40 2051 5. Isacord 40 0015 6. Isacord 40 4174 7. Isacord 40 2051 8. Isacord 40 0015 		<ol style="list-style-type: none"> 1. Isacord 40 0015 2. Isacord 40 0015 3. Isacord 40 0933 4. Isacord 40 1252 5. Isacord 40 1252 6. Isacord 40 0015 			
<p> 12621-09</p>	<p> 155 x 104 mm 6.1 x 4.1 inch</p>	<p> 5.520</p>	<p> 12621-02</p>	<p> 155 x 104 mm 6.1 x 4.1 inch</p>	<p> 5.558</p>
<ol style="list-style-type: none"> 1. Isacord 40 0015 2. Isacord 40 0015 3. Isacord 40 0504 4. Isacord 40 0542 5. Isacord 40 0542 6. Isacord 40 0015 		<ol style="list-style-type: none"> 1. Isacord 40 0020 2. Isacord 40 0020 3. Isacord 40 0811 4. Isacord 40 4952 5. Isacord 40 1921 6. Isacord 40 4952 7. Isacord 40 0020 			
<p> 80090-26</p>	<p> 124 x 129 mm 4.9 x 5.1 inch</p>	<p> 6.087</p>	<p> 12611-27</p>	<p> 137 x 137 mm 5.4 x 5.4 inch</p>	<p> 3.961</p>
<ol style="list-style-type: none"> 1. Applique 1 2. Applique 2 3. Applique 1 4. Applique 2 5. Isacord 40 4103 6. Isacord 40 2508 		<ol style="list-style-type: none"> 1. Applique 1 2. Applique 2 3. Isacord 40 5440 			
<p> 12611-28</p>	<p> 140 x 140 mm 5.5 x 5.5 inch</p>	<p> 3.649</p>	<p> 12649-05</p>	<p> 91 x 88 mm 3.6 x 3.5 inch</p>	<p> 9.087</p>
<ol style="list-style-type: none"> 1. Applique 1 2. Applique 2 3. Isacord 40 0703 		<ol style="list-style-type: none"> 1. Isacord 40 1840 2. Isacord 40 1840 3. Isacord 40 1840 4. Isacord 40 1860 5. Isacord 40 0015 			

12606-26 139 x 139 mm 5,5 x 5,5 inch 5.211

1. Isacord 40 0670
2. Isacord 40 0670
3. Isacord 40 0670



12606-33 43 x 70 mm 1.7 x 2.8 inch 2.376

1. Isacord 40 0670
2. Isacord 40 0670
3. Isacord 40 0670



12606-37 46 x 78 mm 1.8 x 3.1 inch 2.692

1. Isacord 40 0670
2. Isacord 40 0670
3. Isacord 40 0670



12611-21 156 x 72 mm 6.1 x 2.8 inch 11.513

1. Applique 1
2. Applique 2
3. Isacord 40 1703



12611-23 156 x 72 mm 6.1 x 2.8 inch 12.817

1. Applique 1
2. Applique 2
3. Isacord 40 1902



12611-22 156 x 72 mm 6.1 x 2.8 inch 12.504

1. Applique 1
2. Applique 2
3. Isacord 40 1703



12611-24 156 x 72 mm 6.1 x 2.8 inch 12.613

1. Applique 1
2. Applique 2
3. Isacord 40 1902



Nz195 77 x 77 mm 3 x 3 inch 15.343

1. Isacord 40 0660
2. Isacord 40 0713
3. Isacord 40 2153
4. Isacord 40 1362
5. Isacord 40 0870
6. Isacord 40 2830
7. Isacord 40 1725
8. Isacord 40 4071

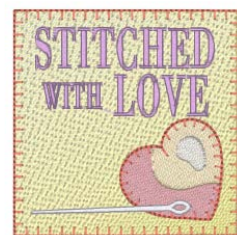







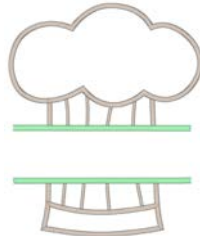

Nx763 87 x 72 mm 3.4 x 2.8 inch 14.953

1. Isacord 40 2155
2. Isacord 40 0520
3. Isacord 40 1921
4. Isacord 40 5912
5. Isacord 40 5510
6. Isacord 40 3040
7. Isacord 40 0310
8. Isacord 40 3910
9. Isacord 40 0442
10. Isacord 40 2830



Спорт и хобби

<p>82014-28</p>	<p>142 x 117 mm 5.6 x 4.6 inch</p> <p>26.582</p>	<p>12611-08</p>	<p>80 x 120 mm 3.1 x 4.7 inch</p> <p>5.770</p>
<p>1. Applique 1 2. Applique 2 3. Isacord 40 0105 4. Isacord 40 0020 5. Isacord 40 4073 6. Isacord 40 1902</p>		<p>1. Isacord 40 1154 2. Isacord 40 1154 3. Isacord 40 1154 4. Isacord 40 1154 5. Isacord 40 1154 6. Isacord 40 5440 7. Isacord 40 1902</p>	
<p>12611-18</p>	<p>130 x 158 mm 5.1 x 6.2 inch</p> <p>8.045</p>	<p>Nx737</p>	<p>72 x 99 mm 2.8 x 3.9 inch</p> <p>10.793</p>
<p>1. Isacord 40 0151 2. Isacord 40 0151 3. Isacord 40 0151 4. Isacord 40 5440</p>		<p>1. Isacord 40 0015 2. Yenmet 7005 3. Isacord 40 3962 4. Isacord 40 0020</p>	
<p>Nx741</p>	<p>80 x 78 mm 3.1 x 3.1 inch</p> <p>11.206</p>	<p>12383-18</p>	<p>91 x 171 mm 3.6 x 6.7 inch</p> <p>5.182</p>
<p>1. Isacord 40 0131 2. Isacord 40 0111 3. Isacord 40 0970 4. Isacord 40 0015 5. Isacord 40 3971 6. Yenmet 7009 7. Yenmet 7003 8. Isacord 40 4230 9. Isacord 40 4174</p>		<p>1. Isacord 40 4174</p>	
<p>12472-01</p>	<p>138 x 142 mm 5.4 x 5.6 inch</p> <p>23.233</p>	<p>Be790606</p>	<p>100 x 86 mm 3.9 x 3.4 inch</p> <p>7.445</p>
<p>1. Isacord 40 2504 2. Isacord 40 3901 3. Isacord 40 5610 4. Isacord 40 4240 5. Applique 1 6. Applique 2 7. Isacord 40 1123 8. Isacord 40 0761 9. Isacord 40 1902 10. Isacord 40 2504 11. Isacord 40 3901 12. Isacord 40 5610 13. Isacord 40 4240 14. Isacord 40 1300</p>		<p>1. Isacord 40 0020 2. Isacord 40 1306</p>	
<p>Be790608</p>	<p>80 x 80 mm 3.2 x 3.1 inch</p> <p>7.937</p>	<p>Be790603</p>	<p>80 x 75 mm 3.2 x 2.9 inch</p> <p>11.824</p>
<p>1. Isacord 40 0020</p>		<p>1. Isacord 40 0015 2. Isacord 40 3654</p>	

Be790602

80 x 75 mm
3.1 x 3 inch

10.169

1. Isacord 40 5643
2. Isacord 40 5912
3. Isacord 40 0015



Отделка

Nb843_48

87 x 121 mm
3.4 x 4.8 inch

8.976

1. Isacord 40 9971
2. Isacord 40 9937
3. Isacord 40 9925
4. Isacord 40 9975
5. Isacord 40 9978
6. Isacord 40 9973
7. Isacord 40 9982
8. Isacord 40 1972



Nb826_48

135 x 133 mm
5.3 x 5.2 inch

11.154

1. Isacord 40 9971
2. Isacord 40 9978
3. Isacord 40 9973
4. Isacord 40 1972



12633-06

120 x 120 mm
4.7 x 4.7 inch

18.023

1. Isacord 40 0015



12473-04

94 x 184 mm
3.7 x 7.3 inch

11.531

1. Isacord 40 5552
2. Isacord 40 5374



Be790403

140 x 130 mm
5.5 x 5.1 inch

13.281

1. Isacord 40 0020
2. Isacord 40 0731



12473-06

133 x 120 mm
5.3 x 4.7 inch

11.358

1. Isacord 40 4610
2. Isacord 40 5633



80090-06

84 x 37 mm
3.3 x 1.4 inch

3.766

1. Applique 1
2. Applique 2
3. Isacord 40 4103

































80090-07

128 x 36 mm
5 x 1.4 inch

5.450

1. Applique 1
2. Applique 2
3. Isacord 40 5440



<p>19999-002  125 x 136 mm 4.9 x 5.4 inch  10.184</p>	<p>Nb934_48  132 x 165 mm 5.2 x 6.5 inch  9.168</p>
<p>1. Isacord 40 0015 2. Isacord 40 0015 3. Isacord 40 0015</p> 	<p>1. Isacord 40 2241 2. Isacord 40 1154 3. Isacord 40 1346 4. Isacord 40 1161 5. Isacord 40 2222 6. Isacord 40 5833 7. Isacord 40 1154 8. Isacord 40 2241</p> 
<p>Nb935_48  104 x 169 mm 4.1 x 6.6 inch  10.171</p>	<p>21021-05  119 x 156 mm 4.7 x 6.1 inch  14.326</p>
<p>1. Isacord 40 2222 2. Isacord 40 1346 3. Isacord 40 0232 4. Isacord 40 1154 5. Isacord 40 5833 6. Isacord 40 2241</p> 	<p>1. Isacord 40 1252 2. Isacord 40 1161 3. Isacord 40 1565</p> 
<p>21021-04  123 x 150 mm 4.8 x 5.9 inch  16.176</p>	<p>21021-06  116 x 109 mm 4.6 x 4.3 inch  12.204</p>
<p>1. Isacord 40 1161 2. Isacord 40 1252 3. Isacord 40 1565</p> 	<p>1. Isacord 40 1161 2. Isacord 40 1252 3. Isacord 40 1565</p> 
<p>12490-03  118 x 113 mm 4.6 x 4.5 inch  6.669</p>	<p>12490-04  146 x 122 mm 5.8 x 4.8 inch  8.724</p>
<p>1. Isacord 40 0108 2. Isacord 40 3641 3. Isacord 40 3652</p> 	<p>1. Isacord 40 0108 2. Isacord 40 3641 3. Isacord 40 3652</p> 
<p>12490-05  126 x 104 mm 4.9 x 4.1 inch  6.148</p>	<p>Fp887  135 x 187 mm 5.3 x 7.4 inch  12.658</p>
<p>1. Isacord 40 0108 2. Isacord 40 3641 3. Isacord 40 3652</p> 	<p>1. Isacord 40 2504</p> 

12528-12124 x 124 mm
4.9 x 4.9 inch

39.751

1. Isacord 40 0931
2. Isacord 40 0824
3. Isacord 40 0851

**12528-03**76 x 130 mm
3 x 5.1 inch

16.171

1. Isacord 40 0851
2. Isacord 40 0824
3. Isacord 40 0931

**Oc07207**106 x 138 mm
4.2 x 5.4 inch

17.807

1. Yenmet 7012
2. Isacord 40 0670
3. Yenmet 7012

**82007-11**112 x 94 mm
4.4 x 3.7 inch

13.622

1. Isacord 40 0015
2. Isacord 40 2520
3. Isacord 40 0015
4. Isacord 40 0761
5. Isacord 40 0761
6. Isacord 40 1805
7. Isacord 40 2152
8. Isacord 40 2520
9. Isacord 40 2500
10. Isacord 40 2115
11. Isacord 40 0761

**82007-44**114 x 115 mm
4.5 x 4.5 inch

9.467

1. Isacord 40 2152
2. Isacord 40 2520

**82006-30**100 x 174 mm
3.9 x 6.9 inch

21.584

1. Isacord 40 0020
2. Isacord 40 4174
3. Isacord 40 0020
4. Isacord 40 4174
5. Isacord 40 0771
6. Isacord 40 0832
7. Isacord 40 0108
8. Isacord 40 4174
9. Isacord 40 0660
10. Isacord 40 1526

**Nb251_48**72 x 103 mm
2.8 x 4.1 inch

8.612

1. Isacord 40 2155
2. Isacord 40 2504
3. Isacord 40 0020
4. Isacord 40 0020

**Be790405**126 x 185 mm
4.9 x 7.3 inch

7.734

1. Isacord 40 3102

**Fb126**87 x 102 mm
3.4 x 4 inch

2.668

1. Isacord 40 1220
2. Isacord 40 1805

**Be790407**200 x 271 mm
7.9 x 10.7 inch

19.455

1. Isacord 40 2510



Be790502

60 x 58 mm
2.4 x 2.3 inch

1.814

1. Isacord 40 3541



Бордюры и кружева

12659-01

45 x 58 mm
1.8 x 2.3 inch

6.790

1. Isacord 40 1352
2. Isacord 40 1430



12659-06

37 x 59 mm
1.4 x 2.3 inch

6.465

1. Isacord 40 4625
2. Isacord 40 4515



21021-25

34 x 71 mm
1.3 x 2.8 inch

4.748

1. Isacord 40 1252



Oc00303

101 x 110 mm
4 x 4.4 inch

35.018

1. Isacord 40 0015



12633-20

34 x 170 mm
1.4 x 6.7 inch

12.897

1. Isacord 40 0015



12508-08

40 x 151 mm
1.6 x 5.9 inch

7.102

1. Isacord 40 0352
2. Isacord 40 4752
3. Isacord 40 0124



12508-17

42 x 152 mm
1.6 x 6 inch

7.962

1. Isacord 40 0352
2. Isacord 40 4752
3. Isacord 40 5552



Oc33411

24 x 177 mm
0.9 x 7 inch

15.868

1. Isacord 40 0015









Oc33416  36 x 128 mm
1.4 x 5 inch  16.090

1.  Isacord 40 1902
2. Isacord 40 0015





12485-12  41 x 139 mm
1.6 x 5.5 inch  3.391

1.  Isacord 40 1134
2.  Isacord 40 0520
3.  Isacord 40 4240
4.  Isacord 40 4111
5.  Isacord 40 0702
6.  Isacord 40 1430



12485-31  46 x 225 mm
1.8 x 8.9 inch  2.174

1.  Isacord 40 0702
2.  Isacord 40 0520





21013-29  152 x 40 mm
6 x 1.6 inch  7.569

1.  Isacord 40 4332



Be110415  44 x 172 mm
1.7 x 6.8 inch  6.436

1.  Isacord 40 6051
2.  Isacord 40 0811
3.  Isacord 40 1921



Fa981  35 x 142 mm
1.4 x 5.6 inch  3.709



1.  Isacord 40 1055



21002-21  151 x 21 mm
5.9 x 0.8 inch  3.176

1.  Isacord 40 1252



21009-29  32 x 152 mm
1.3 x 6 inch  4.649

1.  Isacord 40 5210



82005-40  26 x 240 mm
1 x 9.4 inch  8.256

1.  Isacord 40 0851





Be790702  73 x 190 mm
2.9 x 7.5 inch  9.135



1.  Isacord 40 0442





Na914_48  19 x 120 mm
0.7 x 4.7 inch  4.691



1.  Isacord 40 3151
2.  Isacord 40 3251
3.  Isacord 40 3150





Cm473_48  32 x 209 mm
1.2 x 8.2 inch  8.963

1.  Isacord 40 3920
2.  Isacord 40 3962











Fb436_48  29 x 133 mm
1.1 x 5.2 inch  4.735

1.  Isacord 40 3130
2.  Isacord 40 3150
3.  Isacord 40 4240









Времена года

 **82023-14**  119 x 123 mm
4.7 x 4.8 inch  14.989

1.  Isacord 40 1753
2.  Isacord 40 1753
3.  Isacord 40 1753
4.  Isacord 40 0010
5.  Isacord 40 5100
6.  Isacord 40 5210
7.  Isacord 40 5220
8.  Isacord 40 2101
9.  Isacord 40 1753









 **82023-15**  124 x 152 mm
4.9 x 6 inch  9.577



1.  Isacord 40 5210
2.  Isacord 40 5220
3.  Isacord 40 5100
4.  Isacord 40 1805
5.  Isacord 40 2101
6.  Isacord 40 1753









 **82023-13**  106 x 156 mm
4.2 x 6.1 inch  11.315



1.  Isacord 40 5220
2.  Isacord 40 1753
3.  Isacord 40 1805
4.  Isacord 40 2101
5.  Isacord 40 5210
6.  Isacord 40 5100





Hg795_48  89 x 164 mm
3.5 x 6.5 inch  3.453

1.  Isacord 40 5730
2.  Isacord 40 5513
3.  Isacord 40 4430
4.  Isacord 40 1032
5.  Isacord 40 1900
6.  Isacord 40 4113





 **12597-16**  88 x 85 mm
3.5 x 3.3 inch  15.862

1.  Isacord 40 0904
2.  Isacord 40 0940



12858-04  159 x 164 mm
6.3 x 6.4 inch  16.385



1.  Isacord 40 0015
2.  Isacord 40 0015



80009-17  86 x 130 mm
3.4 x 5.1 inch  6.582



- 1. Isacord 40 5934
- 2. Isacord 40 5866
- 3. Isacord 40 5934



He255  133 x 127 mm
5.2 x 5 inch  17.198

- 1. Isacord 40 0111
- 2. Applique 1
- 3. Applique 2
- 4. Applique 3
- 5. Isacord 40 1800
- 6. Isacord 40 2640
- 7. Isacord 40 5650
- 8. Isacord 40 5610
- 9. Isacord 40 0015
- 10. Isacord 40 0111
- 11. Isacord 40 1060
- 12. Isacord 40 3910
- 13. Isacord 40 0800
- 14. Isacord 40 0940
- 15. Applique 1
- 16. Applique 2
- 17. Applique 3
- 18. Isacord 40 0832
- 19. Isacord 40 3650
- 20. Isacord 40 1351
- 21. Isacord 40 0108



He252  88 x 145 mm
3.5 x 5.7 inch  12.251



- 1. Applique 1
- 2. Applique 2
- 3. Applique 3
- 4. Applique 1
- 5. Applique 2
- 6. Applique 3
- 7. Isacord 40 0842
- 8. Isacord 40 1902
- 9. Isacord 40 0651
- 10. Isacord 40 1123
- 11. Isacord 40 5220
- 12. Isacord 40 5210
- 13. Isacord 40 5422
- 14. Isacord 40 0101
- 15. Isacord 40 1430
- 16. Isacord 40 1725
- 17. Isacord 40 0520
- 18. Isacord 40 0824
- 19. Applique 1
- 20. Applique 2
- 21. Applique 3
- 22. Isacord 40 1902
- 23. Isacord 40 3650
- 24. Isacord 40 1123
- 25. Isacord 40 5324
- 26. Isacord 40 1154



Hg746_48  112 x 138 mm
4.4 x 5.4 inch  17.815



- 1. Isacord 40 3040
- 2. Applique 1
- 3. Applique 2
- 4. Isacord 40 0221
- 5. Applique 1
- 6. Applique 2
- 7. Isacord 40 0142
- 8. Isacord 40 0108
- 9. Applique 1
- 10. Applique 2
- 11. Isacord 40 0800
- 12. Isacord 40 0020
- 13. Isacord 40 1200
- 14. Isacord 40 0020
- 15. Isacord 40 0670
- 16. Isacord 40 0142



Rc514  74 x 99 mm
2.9 x 3.9 inch  15.603

- 1. Isacord 40 1172
- 2. Isacord 40 0842
- 3. Isacord 40 0651
- 4. Isacord 40 0821
- 5. Isacord 40 0941
- 6. Isacord 40 0101
- 7. Isacord 40 0640
- 8. Isacord 40 3910
- 9. Isacord 40 4103
- 10. Isacord 40 3522
- 11. Isacord 40 0842



Hg747_48  124 x 147 mm
4.9 x 5.8 inch  18.378



- 1. Isacord 40 0970
- 2. Isacord 40 3770
- 3. Isacord 40 5912
- 4. Isacord 40 0520
- 5. Isacord 40 0811
- 6. Isacord 40 3350
- 7. Isacord 40 3040
- 8. Applique 1
- 9. Applique 2
- 10. Applique 1
- 11. Applique 2
- 12. Applique 1
- 13. Applique 2
- 14. Isacord 40 4073
- 15. Isacord 40 0020
- 16. Isacord 40 1200
- 17. Isacord 40 0101



Nb754_48  114 x 128 mm
4.5 x 5 inch  13.084



- 1. Yenmet 7037
- 2. Isacord 40 2155
- 3. Isacord 40 0651
- 4. Isacord 40 0101
- 5. Isacord 40 2532
- 6. Isacord 40 0640
- 7. Isacord 40 1352
- 8. Yenmet 7030
- 9. Isacord 40 0232
- 10. Isacord 40 1123



Nb759_48  99 x 62 mm
3.9 x 2.4 inch  4.937



- 1. Yenmet 7037
- 2. Isacord 40 0640
- 3. Isacord 40 1352
- 4. Isacord 40 0232
- 5. Isacord 40 1123



Hd976  101 x 108 mm
4 x 4.3 inch  18.674



1. Isacord 40 3962
2. Yenmet 7029
3. Isacord 40 0640
4. Isacord 40 0824
5. Isacord 40 0015
6. Isacord 40 0020
7. Isacord 40 0142
8. Isacord 40 3962
9. Isacord 40 0020
10. Isacord 40 0934
11. Isacord 40 0640
12. Isacord 40 0824
13. Isacord 40 5650
14. Isacord 40 5531
15. Isacord 40 1220
16. Isacord 40 5822
17. Isacord 40 5531
18. Isacord 40 0015
19. Isacord 40 5822



Hg806_48  28 x 170 mm
1.1 x 6.7 inch  4.988



1. Isacord 40 2530
2. Isacord 40 1900
3. Isacord 40 5730
4. Isacord 40 1114
5. Isacord 40 4430
6. Isacord 40 4113



12415-32  80 x 191 mm
3.1 x 7.5 inch  10.937



1. YLI variations 8019



12415-29  108 x 172 mm
4.3 x 6.8 inch  4.814



1. YLI variations 8019



12655-14  164 x 110 mm
6.4 x 4.4 inch  16.122



1. Isacord 40 1115
2. Isacord 40 1055



12433-05  83 x 124 mm
3.3 x 4.9 inch  15.348



1. Isacord 40 1725
2. Isacord 40 5934
3. Isacord 40 0442
4. Isacord 40 2115
5. Isacord 40 2711



12417-04  84 x 97 mm
3.3 x 3.8 inch  8.085



1. Isacord 40 1010
2. Isacord 40 0811
3. Isacord 40 1311
4. Isacord 40 1543



Be790303  70 x 70 mm
2.7 x 2.8 inch  5.764



1. Isacord 40 0532
2. Isacord 40 1300
3. Isacord 40 0020
4. Isacord 40 0015



Be790301  127 x 89 mm
5 x 3.5 inch  10.153

1. Isacord 40 1161
2. Isacord 40 1860
3. Isacord 40 1805
4. Isacord 40 4116
5. Isacord 40 1114
6. Isacord 40 0532
7. Isacord 40 0731
8. Isacord 40 1322
9. Isacord 40 1141
10. Isacord 40 0020



12421-11  40 x 43 mm
1.6 x 1.7 inch  3.965

1. Isacord 40 0800
2. Isacord 40 0904
3. Isacord 40 0020
4. Isacord 40 0015



12421-37



67 x 61 mm
2.6 x 2.4 inch



1.320

1. Isacord 40 0020



Цветы

Fq987_48



119 x 160 mm
4.7 x 6.3 inch



32.494

1. Isacord 40 5650
2. Isacord 40 5833
3. Isacord 40 0352
4. Isacord 40 5934
5. Isacord 40 0465
6. Isacord 40 0015
7. Isacord 40 0781
8. Isacord 40 0170
9. Isacord 40 0731
10. Isacord 40 0640



11. Isacord 40 0352
12. Isacord 40 6133

12505-03



108 x 162 mm
4.3 x 6.4 inch



8.606

1. Isacord 40 0442
2. Isacord 40 5822
3. Isacord 40 5822
4. Isacord 40 6031
5. Isacord 40 5633
6. Isacord 40 2810
7. Isacord 40 2530
8. Isacord 40 2530
9. Isacord 40 2155
10. Isacord 40 0811
13. Isacord 40 2830
16. Isacord 40 0311



11. Isacord 40 0811
12. Isacord 40 2830
14. Isacord 40 2504
15. Isacord 40 4103
17. Isacord 40 0931
18. Isacord 40 0020

12505-11



104 x 174 mm
4.1 x 6.9 inch



11.419

1. Isacord 40 0442
2. Isacord 40 5822
3. Isacord 40 5822
4. Isacord 40 6031
5. Isacord 40 5633
6. Isacord 40 2810
7. Isacord 40 2810
8. Isacord 40 0811
9. Isacord 40 0811
10. Isacord 40 1800
13. Isacord 40 0931
16. Isacord 40 1912



11. Isacord 40 1800
12. Isacord 40 0504
14. Isacord 40 2900
15. Isacord 40 2530
17. Isacord 40 1543
18. Isacord 40 0020

12505-04



124 x 176 mm
4.9 x 6.9 inch



11.861

1. Isacord 40 3840
2. Isacord 40 3840
3. Isacord 40 3815
4. Isacord 40 0311
5. Isacord 40 5822
6. Isacord 40 5822
7. Isacord 40 6031
8. Isacord 40 5633
9. Isacord 40 0811
10. Isacord 40 0811
13. Isacord 40 2300
16. Isacord 40 0504



11. Isacord 40 2530
12. Isacord 40 2530
14. Isacord 40 2155
15. Isacord 40 0931
17. Isacord 40 0020
18. Isacord 40 0442

12505-10



102 x 134 mm
4 x 5.3 inch



5.685

1. Isacord 40 4103
2. Isacord 40 0442
3. Isacord 40 5822
4. Isacord 40 5822
5. Isacord 40 6031
6. Isacord 40 5633
7. Isacord 40 1800
8. Isacord 40 1800
9. Isacord 40 2504
10. Isacord 40 0504



11. Isacord 40 0020

Fq472_48

































































































123 x 123 mm
4.8 x 4.8 inch





4.361

1. Isacord 40 5610
2. Isacord 40 2830
3. Isacord 40 5822
4. Isacord 40 5664
5. Isacord 40 5643
6. Isacord 40 0015
7. Isacord 40 0811
8. Isacord 40 5633
9. Isacord 40 1725









Fq464_48	 110 x 104 mm 4.3 x 4.1 inch	 7.122	21027-01	 123 x 122 mm 4.8 x 4.8 inch	 6.211
<ol style="list-style-type: none"> 1.  Isacord 40 5822 2.  Isacord 40 5552 3.  Isacord 40 5650 4.  Isacord 40 1913 5.  Isacord 40 1725 6.  Isacord 40 2115 		<ol style="list-style-type: none"> 1.  Isacord 40 1805 2.  Isacord 40 2721 3.  Isacord 40 2520 4.  Isacord 40 5100 5.  Isacord 40 4114 6.  Isacord 40 4103 7.  Isacord 40 0506 8.  Isacord 40 5115 			
21027-14		 121 x 121 mm 4.8 x 4.8 inch		 7.316	21027-16
<ol style="list-style-type: none"> 1.  Isacord 40 5115 2.  Isacord 40 2721 3.  Isacord 40 4114 4.  Isacord 40 2520 5.  Isacord 40 0506 6.  Isacord 40 5100 7.  Isacord 40 1805 8.  Isacord 40 5115 9.  Isacord 40 1805 		<ol style="list-style-type: none"> 1.  Isacord 40 1805 2.  Isacord 40 2520 3.  Isacord 40 2721 4.  Isacord 40 5100 5.  Isacord 40 0506 6.  Isacord 40 5115 7.  Isacord 40 4114 8.  Isacord 40 5115 9.  Isacord 40 1805 			
21027-17		 57 x 152 mm 2.3 x 6 inch		 4.179	21017-01
<ol style="list-style-type: none"> 1.  Isacord 40 1805 2.  Isacord 40 2723 3.  Isacord 40 2520 4.  Isacord 40 5100 5.  Isacord 40 0506 6.  Isacord 40 4103 7.  Isacord 40 4114 8.  Isacord 40 5115 9.  Isacord 40 1805 		<ol style="list-style-type: none"> 1.  Isacord 40 0453 2.  Isacord 40 0442 3.  Isacord 40 0345 4.  Isacord 40 1301 5.  Isacord 40 0702 6.  Isacord 40 1102 7.  Isacord 40 0761 8.  Isacord 40 0640 			
Fl135		 88 x 87 mm 3.5 x 3.4 inch		 12.688	Fl136
<ol style="list-style-type: none"> 1.  Isacord 40 5633 2.  Isacord 40 5822 3.  Isacord 40 5326 4.  Isacord 40 0870 5.  Isacord 40 3241 		<ol style="list-style-type: none"> 1.  Isacord 40 0311 2.  Isacord 40 5326 3.  Isacord 40 5374 4.  Isacord 40 0101 5.  Isacord 40 3951 			
Fl138		 85 x 75 mm 3.3 x 3 inch		 6.321	Fl142
<ol style="list-style-type: none"> 1.  Isacord 40 5934 2.  Isacord 40 5633 3.  Isacord 40 3331 4.  Isacord 40 3211 5.  Isacord 40 5326 		<ol style="list-style-type: none"> 1.  Isacord 40 2830 2.  Isacord 40 3541 3.  Isacord 40 2830 4.  Isacord 40 1912 5.  Isacord 40 0108 6.  Isacord 40 3842 7.  Isacord 40 0453 8.  Isacord 40 5326 			

F1230  78 x 72 mm
3.1 x 2.9 inch  6.959

1.  Isacord 40 0600
2.  Isacord 40 5933
3.  Isacord 40 5944











F1171  70 x 89 mm
2.7 x 3.5 inch  11.783

1.  Isacord 40 5100
2.  Isacord 40 5100
3.  Isacord 40 5326
4.  Isacord 40 2600
5.  Isacord 40 3040









82006-07  124 x 166 mm
4.9 x 6.5 inch  22.673

1.  Isacord 40 4174
2.  Isacord 40 0108
3.  Isacord 40 0643
4.  Isacord 40 0660
5.  Isacord 40 0643
6.  Isacord 40 4421
7.  Isacord 40 1526
8.  Isacord 40 0660
9.  Isacord 40 4174







21006-02  114 x 135 mm
4.5 x 5.3 inch  9.132

1.  Isacord 40 3910
2.  Isacord 40 3900
3.  Isacord 40 0015
4.  Isacord 40 3962
5.  Isacord 40 3900
6.  Isacord 40 0015









80001-23  85 x 102 mm
3.4 x 4 inch  4.257

1.  Isacord 40 1102
2.  Isacord 40 1805
3.  Isacord 40 6011
4.  Isacord 40 4174











12457-06  106 x 172 mm
4.2 x 6.8 inch  12.636



1.  Isacord 40 3150
2.  Isacord 40 3210
3.  Isacord 40 0311
4.  Isacord 40 3331
5.  Isacord 40 3711
6.  Isacord 40 2250
7.  Isacord 40 2241
8.  Isacord 40 2051





12457-13  113 x 130 mm
4.4 x 5.1 inch  6.676

1.  Isacord 40 6051
2.  Isacord 40 5730
3.  Isacord 40 5722
4.  Isacord 40 2905
5.  Isacord 40 0311
6.  Isacord 40 5115
7.  Isacord 40 5220
8.  Isacord 40 5100



21009-21  65 x 108 mm
2.6 x 4.2 inch  4.343

1.  Isacord 40 5220
2.  Isacord 40 5210



Be790408  58 x 90 mm
2.3 x 3.5 inch  2.045

1.  Isacord 40 3541











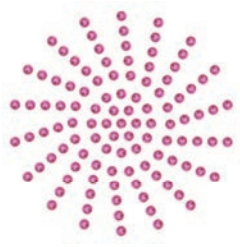

Be790401  206 x 242 mm
8.1 x 9.5 inch  11.593

1.  Isacord 40 1900



DesignWorks

<p>Dw11 70 x 71 mm 2.8 x 2.8 inch 110</p>	<p>21026-08_dw 86 x 174 mm 3.4 x 6.9 inch 11.047</p>
<p>1. Swarovski 0502</p> 	<p>1. Edding 69 2. Isacord 40 0020</p> 
<p>21026-02_dw 69 x 194 mm 2.7 x 7.6 inch 7.815</p>	<p>21026-02_cr 104 x 127 mm 4.1 x 5 inch 150</p>
<p>1. Edding 69 2. Applique 1 3. Applique 2 4. Isacord 40 0015 5. Isacord 40 0020 6. Isacord 40 0015</p> 	<p>1. Swarovski 0280 2. Swarovski 0280</p> 
<p>12448-09_pw 121 x 161 mm 4.8 x 6.3 inch 8.265</p>	<p>21026-05_dw 118 x 202 mm 4.6 x 7.9 inch 9.309</p>
<p>1. Edding 10 2. Edding 2 3. Edding 8 4. Edding 1</p> 	<p>1. Edding 9 2. Isacord 40 0020</p> 
<p>12448-11_cr 84 x 124 mm 3.3 x 4.9 inch 174</p>	<p>12448-08_pw 119 x 177 mm 4.7 x 7 inch 4.540</p>
<p>1. Swarovski 0280 2. Swarovski 0280 3. Swarovski 0280</p> 	<p>1. Edding 7</p> 
<p>21022-13_dw 106 x 193 mm 4.2 x 7.6 inch 15.285</p>	<p>Be700121 128 x 128 mm 5 x 5 inch 2.183</p>
<p>1. Edding 34 2. Edding 68 3. Edding 6 4. Applique 1 5. Applique 2 6. Isacord 40 2640 7. Applique 1 8. Applique 2 9. Isacord 40 1352 10. Isacord 40 1600 11. Isacord 40 4111 12. Isacord 40 4103 13. Isacord 40 0017 14. Isacord 40 2830</p> 	<p>1. Isacord 40 3600 2. Isacord 40 1703</p> 

Be700122 119 x 37 mm 4.7 x 1.5 inch 4.124

1. Isacord 40 5833



Be700123 113 x 206 mm 4.4 x 8.1 inch 6.090

1. Punch 0004
2. Punch 0007



Be700124 141 x 134 mm 5.6 x 5.3 inch 6.184

1. Isacord 40 2300
2. Isacord 40 3901



Be790906 192 x 196 mm 7.6 x 7.7 inch 21.054

1. Edding 8
2. Edding 3
3. Edding 5
4. Edding 34
5. Edding 69
6. Edding 10
7. Edding 5
8. Edding 9
9. Edding 11
10. Edding 65
11. Edding 12



Be790905 104 x 227 mm 4.1 x 8.9 inch 21.349

1. Edding 34
2. Edding 12
3. Edding 16
4. Edding 10
5. Edding 1



Be790903 181 x 293 mm 7.1 x 11.5 inch 11.366

1. Edding 19



Be790901 182 x 252 mm 7.1 x 9.9 inch 38.392

1. Edding 34
2. Edding 9
3. Edding 33
4. Edding 68
5. Edding 1



Be790909 167 x 322 mm 6.6 x 12.7 inch 20.162

1. Edding 7



Dw05 105 x 94 mm 4.1 x 3.7 inch 13.334

1. Isacord 40 2022
2. Cut 0001
3. Cut 0002
4. Cut 0003
5. Cut 0004
6. Isacord 40 2022

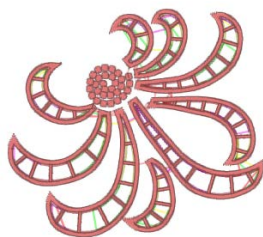

Dw10 184 x 184 mm 7.3 x 7.3 inch 5.939

1. Cut 0001
2. Cut 0002
3. Cut 0003
4. Cut 0004



 Dw07

 114 x 152 mm
4.5 x 6 inch

 198

1.  Swarovski 0237



 Dw08

 206 x 100 mm
8.1 x 3.9 inch

 424

1.  Swarovski 0501



Алфавитный указатель

Символы

Firmware	
Навигация.....	26

А

Активирование/деактивирование функций.....	27
Актуализация ПО.....	179
Алфавиты.....	108

В

Введение.....	15
Виртуальное позиционирование пялец.....	152
Вкладная нить.....	115
Внесение данных о дилерах.....	65
Восстановление базовых установок.....	63
Встроенное ПО	
Настройка значений.....	27
Выбор образца вышивки.....	142
Выбор образца строчки.....	68
Выбор собственных установок.....	59
Выбор языка.....	61
Вызов консультанта по шитью.....	67
Вызов помощи.....	67
Вызов учебной программы.....	67
Выполнение пробного шитья.....	117

Д

Декоративные строчки.....	102
---------------------------	-----

З

Замена иглы.....	40
Замена игольной пластины.....	42
Замена лапки.....	38
Заправка верхней нитки.....	43
Заправка двухстержневой иглы.....	46
Заправка трехстержневой иглы.....	46
Заправка шпульной нитки.....	48
Защипы.....	105
Защита окружающей среды.....	13
Защита от детей.....	67

И

Игла, нитка, материал.....	28
Изменение плотности вышивального стежка.....	159
Использование режима есо.....	67
Использование сетки для катушек.....	37

К

Калибровка вышивальных пялец.....	57
Калибровка лапки с салазками для петель #3А.....	64
Калибровка экрана.....	62
Квилтинг.....	125
Комбинирование образцов вышивки.....	164

Н

Навигация.....	26
Настройка значений.....	27
Настройка подсветки.....	62
Непропорциональное изменение размера образца вышивки 158	
Нитесматывающей шайб.....	36

О

Обзор вышивального модуля.....	134
Обзор вышивальных образцов.....	200
Обзор игл.....	28

П

Перемещение вышивального модуля для режима шитья..... 151	
Перемещение пялец назад.....	150
Петли.....	111
ПО	
Активирование/деактивирование функций.....	27
Поднятие/опускание иглы	
Пусковой педалью.....	35
Позиционирование по растровым точкам.....	162
Показать идентификатор машины.....	66
Присоединение вышивального модуля.....	141
Приставной столик.....	37
Пробная вышивка.....	138
Проверка версии ПО.....	179
Пропорциональное изменение размеров образца вышивки.. 157	

Пусковая педаль	
Нажатие пяткой	35
Подсоединение	33

Р

Рабочие строчки	85
Разъяснение символов	14
Регулировка натяжения верхней нитки	51
Регулировка положения	38
Регулировка прижима лапки	40
Регулятор скорости	70, 154
Режим комбинации	75, 164
Режим экономии	67

С

Свободное расположение точек	163
Сетевой шнур	33
США/Канада	34
Система двойной подачи ткани BERNINA Dual Transport... ..	68
Смазка челнока	182
Смена цвета	169
Сообщения об ошибке	185
Соотношение между иглой и ниткой	31
Сохранение комбинации образцов строчек	75
Сохранение сервисных данных	66

Т

Технические данные	195
--------------------------	-----

У

Указания по технике безопасности	10
Установка вышивальной иглы	143
Установка закрепительных стежков	51
Установка звука	61
Установка игольной пластины	145
Установка коленного рычага	34
Установка контроля игольной нитки	60
Установка контроля шпульной нитки	60
Установка остановки иглы в верхнем/нижнем положении (постоянно)	42
Установка пялец	149
Установка яркости дисплея	62
Устранение неполадок	190
Утилизация машины	194
Уход и чистка	180

Ф

Формат файла вышивания	138
------------------------------	-----

Х

Хранение и утилизация	233
Хранение машины	194

Ч

Чистка механизма челнока	181
Чистка транспортера	180

22 Технический паспорт

Обозначение	Значение
Вес брутто	19 кг
Вес нетто (без принадлежностей)	15 кг
Система иголок	130/705H (См. стр. 28)
Обзор образцов стежков	(См. стр. 196)
Класс защиты от поражения электрическим током	II
Напряжение	100 – 240 В
Кол-во стежков в минут, макс.	100/1000
Мощность двигателя	постоянный ток, 100 Вт
Влажность воздуха в помещении, макс.	80 %
Температурные условия перед эксплуатацией машины	требуется комнатная температура
Смазка машины	не требуется от покупателя
Смазка челнока	(См. стр. 182)
Технический срок службы	минимум 10 лет
Комплект принадлежностей	(См. стр. 21)
Нитки	Высококачественные двухкруточные швейные нитки в несколько сложений повышенной ровноты (без узлов, утонений и утолщений) и прочности от любого изготовителя.

Особое заявление для РФ по сроку службы

В соответствии с Постановлением Правительства РФ № 720 от 16.6.97 фирма BERNINA устанавливает следующие сроки службы изделия:

***36 месяцев** для швейных машин BERNINA 770 QE PLUS, но не более **700 часов суммарного времени шитья, вышивания и работы в режиме BSR**, согласно показанию встроенного счетчика рабочих часов.

Установленные значения не связаны с реальной продолжительностью и безопасностью эксплуатации изделия, а являются исключительно обязательством по выполнению юридических требований Закона о защите прав потребителей. Бытовые швейные машины марки Bernina не могут по истечении определенного периода использования представлять опасность для жизни и здоровья потребителя.

По истечении установленного в соответствии с юридическими требованиями срока службы потребителю не надо в обязательном порядке предпринимать какие-то конкретные меры. Международно принятая система защиты электрической безопасности класс II не ослабляется с течением времени.

23 Использование, хранение и транспортировка

Специальные правила и условия эффективного и безопасного использования, хранения и транспортировки

1. Это изделие является бытовым прибором и предназначено для домашнего использования.
2. Транспортировка изделия должна осуществляться в индивидуальной фирменной упаковке (с пенопластом), обеспечивающей его сохранность, поэтому просим Вас сохранять фирменную упаковку для возможной транспортировки изделия.
3. Не допускается работа изделия в условиях нестабильности энергосети (резких перепадов силы тока и напряжения).
4. Не допускайте попадания на изделие и внутрь изделия воды и других жидкостей.
5. Не допускайте попадания внутрь изделия бытовых насекомых (тараканов, муравьев и т.д.), так как это может вызвать появление дефектов электронных и электрических узлов.
6. Не допускайте попадания внутрь изделия посторонних предметов (в том числе булавок, игл и тому подобного), так как это может привести к возникновению дефектов.
7. Обращайтесь с изделием осторожно, оберегайте от ударов и других механических повреждений.
8. Не допускается эксплуатация изделия с дефектами и неисправностями, если это не было оговорено продавцом, изготовителем (уполномоченной организацией).
9. Это изделие является фирменным товаром, изготовленным с высокой точностью и по самым современным технологиям, поэтому:
 - 9.1 Ремонт и техническое обслуживание изделия должен проводить механик, прошедший аттестацию и имеющий сертификат фирмы Бернина, полный комплект технической документации и специальных инструментов.
 - 9.2 Для обеспечения надлежащего качества все работы необходимо проводить по методике и технологии изготовителя, в соответствии со специальным сервисным руководством для механика. В руководстве указаны необходимые технические и технологические параметры сборки, регулировки и настройки, способы и методы регулировки и ремонта изделия, регулировки, ремонта и замены дефектных узлов и деталей, методы диагностики и контроля технических и технологических параметров, приборы и методы проверки изделия на электробезопасность.
 - 9.3 Комплект специального инструмента включает несколько десятков наименований, в том числе настроечные шаблоны, приспособления для демонтажа и сборки, устройства для тестирования и регулировки деталей и узлов.
 - 9.4 Проверка изделия на электробезопасность проводится после каждого ремонта или технического обслуживания сертифицированным прибором.
 - 9.5 Для ремонта и технического обслуживания должны использоваться только оригинальные запасные части и материалы.
 - 9.6 По окончании работ необходимо по методике изготовителя выполнить контрольные образцы стежков, швов, различных программ с применением тестовых тканей и нитей.
10. Устранение недостатков товара потребителем или третьим лицом (неуполномоченным изготовителем) возможно при наличии у них необходимой квалификации и опыта, технической документации, специального инструмента и материалов, применяемых изготовителем (уполномоченным лицом) при производстве ремонтных работ, соблюдении технологии ремонта; полном восстановлении соответствия всех технических и технологических параметров, указанных в технической документации для специализированного сервисного центра, гарантии безопасности товара (изделия) после проведенного ремонта. Проводившие ремонт третьи лица и потребитель несут всю полноту ответственности за безопасность товара после ремонта, за возникновение любых других недостатков, возникших в результате неквалифицированного ремонта.

11. Нарушения технологии разборки, сборки, ремонта или регулировки отрицательно влияют на потребительские свойства, техническое состояние, надежность, долговечность и безопасность изделия.
12. Фирма БЕРНИНА, ее дистрибьютор и продавцы не принимают претензий по поводу работы неавторизованной сервисной мастерской, поэтому общая рекомендация для потребителя: В Ваших интересах убедиться, что сервисная мастерская была авторизована (аттестация механиков, наличие технической документации, специнструмента и оригинальных запчастей). Обращайтесь только к уполномоченным сервисным мастерским. Список авторизованных сервисных центров, уполномоченных изготовителем проводить ремонт и техническое обслуживание прилагается.
13. Запрещается внесение конструктивных изменений любого характера лицами, неуполномоченными на это изготовителем.
14. Запрещается установка деталей, в том числе аксессуаров, не предусмотренных руководством по эксплуатации и другой технической документацией.
15. Все прочие указания по технике безопасности, правилам пользования изделием и правильному уходу за ним даны в индивидуальном руководстве по эксплуатации, передаваемом покупателю при продаже.
16. В руководстве по эксплуатации даны общие правила пользования изделием. Правила и приемы шитья (например, обработка конкретных видов тканей, выполнение различных элементов одежды, и т.п.) рекомендации по подбору материалов, в том числе ниток, содержатся в специальной литературе по шитью, преподаются на курсах кройки и шитья. Руководство по эксплуатации не заменяет специальной литературы по шитью!
17. Рекомендация: Сохраните свидетельство о продаже. Если под лапкой находился образец строчек, сохраните его (закрепите в инструкции или на свидетельстве о продаже). Для специалистов этот образец содержит важные данные о функциональном состоянии машины в момент продажи.



BERNINA рекомендует использовать нитки компании

Mettler[®]

BERNINA International AG | CH-8266 Steckborn Switzerland | www.bernina.com | © Copyright by BERNINA International AG

1055835.008.18
2021-04 RU

made to create **BERNINA**